

Kapitel 4 - Schläuche / Rohre / Schellen

Schläuche, Polyurethan / Polyamid / PTFE / PE / PVC / Aluminium

 <p>Sang-A Polyurethan-Schläuche Seite 314-315</p>	 <p>Sang-A Zöllige PUN-Schläuche Seite 314</p>	 <p>Polyurethan-Schläuche, lebensmittelecht Seite 315</p>	 <p>flamex Polyurethan-Schläuche, schweißspritzerbeständig Seite 316</p>	 <p>KKS Polyurethan-Schläuche, schwer entflammbar Seite 316</p>	 <p>A:S:S Polyurethan-Schläuche, elektrisch leitend Seite 316</p>	 <p>EJN NEU Streamline Polyurethan-Schläuche Seite 317</p>
 <p>PC-Spezial Pneumatikschläuche Seite 317</p>	 <p>formstabile TKB-Rohre Seite 317</p>	 <p>Polyamid-Schläuche / Rohre Seite 318-319</p>	 <p>Polyamid-Schläuche, flexibel Seite 318</p>	 <p>Aluminium NEU Aluminiumrohre Seite 319</p>	 <p>PA-Rohr NEU bis 136 bar Polyamid-Hochdruckschläuche Seite 319</p>	 <p>Teflon-Schläuche (PTFE/PFA) Seite 320</p>
 <p>Polyethylen-Schläuche Seite 320</p>	 <p>Mehrfachschläuche Seite 321</p>	 <p>Mehrfachschläuche Seite 321</p>	 <p>Mehrfachschläuche Seite 321</p>	 <p>Polyamid-Mehrfachschläuche Seite 321</p>	 <p>Präzisions-Kupferrohre Seite 372</p>	 <p>Kupferinstallationsrohr in Ringen Seite 372</p>

Spiralschläuche, Polyamid / Polyurethan

 <p>Polyamid-Spiralschläuche Seite 322</p>	 <p>Polyamid-DUO-Spiralschläuche Seite 322</p>	 <p>Polyamid-Spiralschläuche mit Knickschutzspirale Seite 322</p>	 <p>Polyurethan-Spiralschläuche Seite 323</p>	 <p>Polyurethan-Mehrfachspiralschläuche Seite 323</p>	 <p>Polyurethan-Mehrfachspiralschläuche Seite 323</p>	 <p>Polyurethan-Spiralschläuche mit Knickschutzspirale Seite 324</p>
 <p>Polyurethan-Spiralschläuche Kupplung NW7 Seite 324</p>	 <p>Polyurethan-Spiralschläuche mit Knickschutzspirale Seite 324</p>	 <p>Polyurethan-Spiralschläuche mit Gewebe und Knickschutzspirale Seite 325</p>	 <p>EJN eSafe Polyurethan-Spiralschläuche mit Kupplung NW7 Seite 325</p>	 <p>EJN PU-Spiralschläuche mit Kupplung NW7, schweißspritzergeschützt Seite 325</p>	 <p>Schlauchabschneider Seite 957</p>	 <p>Schlauchabschneider Seite 957</p>

Kapitel 4 - Schläuche / Rohre / Schellen

Industrieschläuche (große Nennweiten)

 PVC-Schläuche mit Gewebeeinlage Seite 330	 PVC-Schläuche mit Kupplungsdosen Seite 330	 PU-Schlauchsets mit CEJN-Kupplungen, NW 7,2 Seite 331	 PVC-Schläuche ohne Gewebeeinlage Seite 331	 Spezial-Druckluftschläuche mit Gewebeeinlage Seite 332	 PVC-Druckluftschläuche mit Gewebeeinlage, hochflexibel Seite 332	 PVC-Schläuche mit 2-fach Gewebeeinlage bis 80 bar Seite 332
 Streamline Polyurethan-Schläuche Seite 333	 PC-Spezial Pneumatikschläuche Seite 333	 Druckluft-Wasser-Gummischläuche Seite 334	 Antistatik-Druckluft-Gummischläuche Seite 334	 Gummi-Druckluft-Bremsschläuche Seite 334	 Schlauchbruchsicherungen Seite 329	 Schlauch-sicherungskabel Seite 329
 Garten-Wasserschläuche Seite 334	 Trinkwasserschläuche Seite 335	 Trinkwasserschläuche Aquapal® Seite 335	 Wasserschläuche Trix-Rotstrahl® Seite 335	 Wasserschläuche Goldschlange® Seite 335	 Flache Druckluft-Wasserschläuche Seite 336	 Feuerlöschschläuche Seite 336
 Industrie-Bauschläuche Seite 336	 Dampfschläuche Seite 337	 Silikonschläuche Seite 338	 Silikonschläuche mit Gewebeeinlage Seite 338	 Atemluftschläuche Seite 338	 Propan-, Butangasschläuche Seite 338	 Allbrenngasschläuche Seite 338
 Autogenschläuche für Sauerstoff und Acetylen Seite 339	 Zwillingsschläuche für Sauerstoff und Acetylen-Gas Seite 339	 Silberschläuche Seite 339	 Kraftstoffschläuche für Hydrauliköl Seite 340	 Hitzebeständige Gummischläuche Seite 340	 Kühlerschläuche Seite 341	 Flexible Kühlerschläuche Seite 341
 Chemie-Schläuche Seite 342	 Chemie Saug-Druckschläuche Heavy-duty Seite 342	 Tankwagen-Saug-Druckschläuche Seite 343	 Saug-Schläuche Seite 343	 Sandstrahlschläuche Seite 343	 Parker-Steckschläuche Seite 408-409	 Vakuum-Kunststoffspiralschläuche Seite 344
 Klima- und Lüftungsschläuche Seite 345	 Saug-Druck PU-Spiralschläuche Seite 345-346	 Saug-Druck-Kunststoffspiralschläuche Seite 347	 Saug-Druck PVC-Schläuche Seite 347	 Silikon-Heißluft- und Flamm-schutzschläuche Seite 348	 Molkerei-Schläuche Seite 349	 Hydraulikschläuche Seite 410-421

Alle Angaben verstehen sich als unverbindliche Richtwerte! Für nicht schriftlich bestätigte Datenauswahl übernehmen wir keine Haftung. Druckangaben beziehen sich, soweit nicht anders angegeben, auf Flüssigkeiten der Gruppe II bei +20°C.

Kapitel 4 - Schläuche / Rohre / Schellen

Druckluft- und Wasserschläuche

 PVC-Gewebesläuche Seite 330	 PVC-Schlauch lebensmittelecht und ölbeständig Seite 331	 PVC-Schläuche bis 80 bar Seite 332	 Gummischläuche DIN 20018 Seite 334	 Garten- Wasserschläuche Seite 334	 Trinkwasserschläuche Seite 335	 Trinkwasserschläuche Aquapal® Seite 335
 Wasserschläuche TRIX-ROTSTRAHL® Seite 335	 Wasserschläuche Goldschlange® Seite 335	 Flacher Wasserschlauch Seite 336	 Feuerlöschschläuche mit Storzkupplung Seite 336	 Feuerlöschschläuche Meterware Seite 336	 Automatischer Schlauch- aufroller 10 bar Seite 326	 Automatischer Schlauch- aufroller 400 bar Seite 327

Silikon- und Gasschläuche

 Silikonschläuche (Industriequalität) Seite 338	 Silikonschläuche mit Gewebeeinlage Seite 338	 Flammschutz- und Isolationsschläuche Seite 348	 Silikon Heißluftschläuche Seite 348	 Atemluftschläuche Seite 338	 Propan-Butan- Schläuche Seite 338	 Allbrenngasschlauch Seite 338	 Autogenschläuche für Sauerstoff Seite 339	 Autogenschläuche für Acetylen-Gas Seite 339	 Zwillingsschläuche für Sauerstoff und Acetylen-Gas Seite 339	 Doppelschlauch- klemmen Seite 339
--	--	--	---	---	--	---	--	---	--	--

Spezialschläuche

 Polyurethan-Schläuche, schweißspritzerbeständig Seite 316	 Polyurethan-Schläuche, schwer entflammbar Seite 316	 Polyurethan-Schläuche, elektrisch leitend Seite 316	 formstabile TKB-Rohre Seite 317	 Polyamid- Mehrfachschläuche Seite 321	 Schrumpfschlauch Seite 315	 Scheuerschutzschlauch Seite 361
 Bündelspiralen Seite 361	 Metallschutzschläuche Seite 361	 Flammschutz- und Isolationsschläuche Seite 348	 Kabelschutzschläuche Seite 361	 Hitzebeständiger Gummischlauch OLN-M1L Seite 340	 Hitzebeständiger Gummischlauch OLNH-M4M Seite 340	 Polyamid- Hochdruckschläuche Seite 936

Alle Angaben verstehen sich als unverbindliche Richtwerte! Für nicht schriftlich bestätigte Datenauswahl übernehmen wir keine Haftung. Druckangaben beziehen sich, soweit nicht anders angegeben, auf Flüssigkeiten der Gruppe II bei +20°C.

Kapitel 4 - Schläuche / Rohre / Schellen

Kraftstoff-, Öl- und Hochdruckschläuche

 Saugschläuche für Hydrauliköl Seite 343	 Kraftstoffschläuche Seite 340	 Hitzebeständige Gummischläuche Seite 340	 Silberschläuche Seite 339	 Silberschläuche mit Edelstahldrahtumflechtung Seite 339	 Parker-Steckschläuche Seite 408-409	 Hydraulikschläuche mit Druckträgern aus Textilgeflechten (1 TE, 2 TE, 3 TE) Seite 412
 Hydraulikschläuche mit Druckträgern aus Stahlgeflecht 1 SN, 2 SN Seite 411	 Waschschläuche mit Stahlgeflecht bis +150°C Seite 411	 Höchstdruckschläuche mit Druckträgern aus Stahlspiralen 4 SP, 4 SH Seite 413	 Hydraulikschlauch mit Druckträgern aus hochfestem Polyestergeflecht Seite 412	 Teflonschläuche 1 TF, 2 TF Seite 412	 Konfektionierte Hydraulikschläuche Seite 421	 Konfektionierte Waschschläuche Seite 421
 Konfektionierte Waschschläuche Seite 421	 Pressarmaturen für 1 SN, 2 SN, 4 SP Seite 414-416, 418-419	 Pressarmaturen Waschschläuche Seite 416	 Pressarmaturen 4 SH, Seite 417, 420	 Presshülsen für Hydraulikschläuche Seite 416-420	 Polyamid-Hochdruckschläuche Seite 936	 PVC-Schläuche bis 80 bar Seite 332

Saug- und Druckschläuche

 Chemie-Schläuche Seite 342	 Chemie Saug-Druckschläuche Heavy-duty Seite 342	 Tankwagen-Saug-Druckschläuche Seite 343	 Saug-Schläuche für Hydrauliköl Seite 343	 Vakuum-Kunststoffspiralschläuche Seite 344	 Vakuum-Kunststoffspiralschläuche, flexibel Seite 344	 Klima- und Lüftungsschläuche Seite 345
 Leichte Saug-Druck PU-Spiralschläuche Seite 345	 Mittelschwere Saug-Druck PU-Spiralschläuche Seite 346	 Schwere Saug-Druck PU-Spiralschläuche Seite 346	 Saug-Druck-Kunststoffspiralschläuche Seite 347	 Saug-Druck PVC-Schläuche Seite 347	 Silikon-Heißluftschläuche Seite 348	 Molkerei-Schläuche Seite 349



Schlauchbündelung

 Kabelschutzschläuche für Schnellmontage Seite 361	 Bündelspiralen aus PE Seite 361	 Bündelspiralen aus HD-PE Seite 361	 Scheuerschutzschläuche Seite 361	 Stahl-Rundspiralen Seite 361	 Flammschutz- und Isolierungsschläuche Seite 348	 Schumpfschlauch Seite 315
---	---	--	--	---	---	---

Alle Angaben verstehen sich als unverbindliche Richtwerte! Für nicht schriftlich bestätigte Datenauswahl übernehmen wir keine Haftung. Druckangaben beziehen sich, soweit nicht anders angegeben, auf Flüssigkeiten der Gruppe II bei +20°C.

Kapitel 4 - Schläuche / Rohre / Schellen

Schlauchschellen / Schlauchklemmen

 Mini-Schraubschellen Seite 350	 Schnappschellen Seite 350	 Drahtnachspannschellen Seite 350	 Schlauchschellen Seite 351	 Schlauchschellen mit Flügelgriff Seite 351	 Klemmzangen und biegsamer Schlauchschellendreher Seite 351-352	 1-Ohr Schlauchschellen mit und ohne Einlage Seite 352
 2-Ohr Schlauchschellen Seite 352	 Gelenkbolzenschellen Seite 353	 Gelenkbolzenschellen, 2-teilig Seite 353	 Schellenkonsole Seite 353	 Drahtschlauchschellen Seite 354	 Sicherheits-Schlauchschellen Seite 354	 Endlosschlauchschellen Seite 354
 Schlauchklemmen Seite 355	 Schlauchklemmen mit Sicherheitsklauen Seite 355	 Schlauchklemmen Seite 355	 Schlauchklemmen Seite 355	 Drahtseilklemmen Seite 370	 Band-It Power-Schellen Seite 356	 Band-It vorgefertigte Power-Schellen Seite 357

Rohr- und Schlauchbefestigungen

 Schlauchstützen Seite 358	 Schlauchklemmleisten Seite 358	 Schlauchhalter Seite 358	 Klettbandhalter für Schläuche und Kabel Seite 358	 Sammelhalter Seite 358	 Doppelschlauchklemmen Seite 358	 Rohrclips Seite 359
 Trägerklemmen Seite 359	 Rohrhalter/Rohrklemmen Seite 359	 Kabeldurchführungen Seite 360	 Kabelbinder und lösbare Kabelbinder Seite 360	 Sockel für Kabelbinder Seite 360	 Kabelschutzschläuche Seite 361	 Metallschutzschläuche Seite 361
 Bündel- und Stahlschellen Seite 361	 Rohrschellen Seite 362-363	 Trägerklemmen, Stockschrauben, Gewindestangen Seite 363	 Rohrschellen Seite 364-369	 Schrumpfschlauch Seite 359	 Scheuerschutzschlauch Seite 361	 Rohrleitungs-kennzeichnungen Seite 1027

Alle Angaben verstehen sich als unverbindliche Richtwerte! Für nicht schriftlich bestätigte Datenauswahl übernehmen wir keine Haftung. Druckangaben beziehen sich, soweit nicht anders angegeben, auf Flüssigkeiten der Gruppe II bei +20°C.

Kapitel 4 - Schläuche / Rohre / Schellen

Schlauchaufroller



Rohrschellen



Rohre



Alle Angaben verstehen sich als unverbindliche Richtwerte! Für nicht schriftlich bestätigte Datenauswahl übernehmen wir keine Haftung. Druckangaben beziehen sich, soweit nicht anders angegeben, auf Flüssigkeiten der Gruppe II bei +20°C.











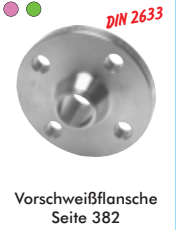

Kapitel 4 - Schläuche / Rohre / Schellen

Schweißfittings

 <p>DIN 2615</p> <p>Seite 376</p>	 <p>DIN 2615</p> <p>Seite 377</p>	 <p>DIN 2605</p> <p>Seite 378-379</p>	 <p>DIN 2616</p> <p>Seite 380-381</p>	 <p>DIN 2617</p> <p>Seite 381</p>	 <p>Anschweißnippel Seite 188</p>	 <p>DIN 2986</p> <p>Anschweißmuffen Seite 197</p>
 <p>Edelstahlhülle ohne Sechskant / mit Anschweißende Seite 188</p>	 <p>Seite 192</p>	 <p>Seite 192</p>	 <p>Seite 192</p>	 <p>DIN 11851</p> <p>Milchrohr- verschraubungen Seite 193</p>	 <p>DIN 11851</p> <p>Milchrohr- verschraubungen Seite 193</p>	 <p>Anschweißkugelhähne Seite 437</p>

4

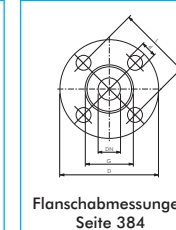
Flansche und Kompensatoren

 <p>DIN 2633</p> <p>Vorschweißflansche Seite 382</p>	 <p>DIN 2566</p> <p>Gewindeflansche Seite 382</p>	 <p>DIN 2527</p> <p>Blindflansche Seite 382</p>	 <p>DIN 2642</p> <p>Bördelscheiben Seite 383</p>	 <p>DIN 2642</p> <p>Lose Flansche Seite 383</p>	 <p>DIN 2642</p> <p>Lose Flansche Seite 383</p>	 <p>Flanschdichtungen Seite 385</p>											
 <p>Eco-Line</p> <p>Elastomer-Kompensatoren (kompakt) Seite 386</p>	 <p>Elastomer-Kompensatoren Seite 386</p>	 <p>Kompensatoren aus Edelstahl Seite 387</p>	 <p>Elastomer-Kompensatoren mit Gewinde Seite 387</p>	 <p>Flanschabmessungen Seite 384</p>	 <p>Schrauben, Muttern und Scheiben für Flansche Seite 385</p>	<table border="1"> <tr><td>Aluminium (A)</td></tr> <tr><td>Kupfer (CU)</td></tr> <tr><td>Edelstahl (ES)</td></tr> <tr><td>Messing (MS)</td></tr> <tr><td>Messing vernickelt (MSV)</td></tr> <tr><td>Kunststoff (K)</td></tr> <tr><td>Polypropylen (PP)</td></tr> <tr><td>Teflon (PFA)</td></tr> <tr><td>Polyvinylidenfluorid (PVDF)</td></tr> <tr><td>Stahl phosphatiert</td></tr> <tr><td>Stahl verzinkt (ST)</td></tr> </table>	Aluminium (A)	Kupfer (CU)	Edelstahl (ES)	Messing (MS)	Messing vernickelt (MSV)	Kunststoff (K)	Polypropylen (PP)	Teflon (PFA)	Polyvinylidenfluorid (PVDF)	Stahl phosphatiert	Stahl verzinkt (ST)
Aluminium (A)																	
Kupfer (CU)																	
Edelstahl (ES)																	
Messing (MS)																	
Messing vernickelt (MSV)																	
Kunststoff (K)																	
Polypropylen (PP)																	
Teflon (PFA)																	
Polyvinylidenfluorid (PVDF)																	
Stahl phosphatiert																	
Stahl verzinkt (ST)																	

Kühlmittelschläuche

 <p>Kühlmittelgelenkschläuche Seite 398</p>	 <p>Kühlmittelgelenkschläuche Seite 398</p>	 <p>Kühlmitteldüsen Seite 398</p>	 <p>Gelenkschlauch-Absperrhähne Seite 398</p>	 <p>Kühlmittelschläuche aus Metall Seite 399</p>	 <p>NEU</p> <p>Magnethalter Seite 399</p>	 <p>VORTEX-Kaltluftpistolen Seite 399</p>
--	--	--	--	--	---	--

Alle Angaben verstehen sich als unverbindliche Richtwerte! Für nicht schriftlich bestätigte Datenauswahl übernehmen wir keine Haftung. Druckangaben beziehen sich, soweit nicht anders angegeben, auf Flüssigkeiten der Gruppe II bei +20°C.

Kapitel 4 - Schläuche / Rohre / Schellen

PVC-Fittings

EN 1452-3

 EN 1452-2 Rohre PVC-U Seite 388	 Rohrklemmen Seite 388	 NEU Kleber für PVC-Fittings Seite 388	 Reiniger für PVC-Fittings Seite 388	 Klebemuffen-Winkel Seite 389	 Klebemuffen-Winkel Seite 389	 Klebemuffen-T-Stücke Seite 389-390
 NEU Klebemuffen-Kreuzstücke Seite 389	 Klebemuffen Seite 390	 Klebe-Reduktionen, kurz Seite 390	 Klebemuffen-Verschlusskappen Seite 391	 Klebeverschraubungen Seite 391	 Klebe-Gewindeverschraubung Seite 391	 Klebe-Gewindeverschraubungen Seite 391
 Klebe-Bundbuchse für Losflansche Seite 392	 Losflansche Seite 392	 Flachdichtungen für Losflansche Seite 392	 Klebe-Gewindewinkel Seite 392	 Klebe-Gewinde-T-Stücke Seite 393	 Klebe-Gewindemuffen Seite 393	 Klebe-Übergangsmuffen Seite 393
 Klebe-Gewidennippel Innen- und Außenklebfläche Seite 394	 Klebe-Schlauchtüllen Seite 394	 Gewindetüllen Seite 394	 Klebe-Schottverschraubungen (Behälteranschluss) Seite 394	 Doppelnippel Seite 395	 Reduziernippel kurze Ausführung Seite 395	 Reduziernippel Seite 395
 NEU Gewindeverschraubungen Seite 396	 Gewindewinkel Seite 396	 Gewindewinkel Seite 396	 Gewinde T-Stücke Seite 396	 Gewindemuffen Seite 397	 Verschlussstopfen Seite 397	 Verschlusskappen Seite 397
 Schottverschraubungen Seite 397	 Einring-Klebemuffen-Kugelhähne, Wasserausführung Seite 460	 Klebemuffen-Kugelhähne, Wasserausführung Seite 460	 Klebemuffen-Kugelhähne, Industrieausführung Seite 460	 Schweißmuffen-Kugelhähne, Industrieausführung Seite 461	 Einring-Kugelhähne mit Innengewinde, Wasserausführung Seite 461	 Kugelhähne mit Innengewinde, Wasserausführung Seite 461
 Kugelhähne mit Innengewinde, Industrieausführung Seite 462	 Kugelhähne mit Innengewinde, Industrieausführung Seite 462	 PVC-Kugelhähne mit Antrieb Seite 463	 PVC-Kugelhähne mit Antrieb Seite 464	 PVC-Rückschlagventile Seite 462	 Pneumatische Membranventile Seite 465	 Handbetätigte Membranventile Seite 465

Alle Angaben verstehen sich als unverbindliche Richtwerte! Für nicht schriftlich bestätigte Datenauswahl übernehmen wir keine Haftung. Druckangaben beziehen sich, soweit nicht anders angegeben, auf Flüssigkeiten der Gruppe II bei +20°C.

Kapitel 4 - Schläuche / Rohre / Schellen

Öl- und Kraftstoffschläuche

 <p>DIN 73379</p> <p>Kraftstoffschläuche Seite 400</p>	 <p>NEU</p> <p>Hitzebeständige Gummischläuche Seite 400</p>	 <p>Silberschläuche Seite 401</p>	 <p>Rest Post</p> <p>Silberschläuche mit Edelstahldrahtumflechtung Seite 401</p>	 <p>Handpressen Seite 401</p>	 <p>Schraubstockpressen Seite 401</p>	 <p>Presshülsen Seite 402</p>
 <p>DIN 3863</p> <p>Schlauchnippel 60° Konus Seite 402</p>	 <p>Schlauchnippel flachdichtend Seite 402</p>	 <p>DIN 7606</p> <p>Überwurfmutter metrisch/zöllig Seite 403</p>	 <p>DIN 3863</p> <p>60° Innenkonus metrisch/zöllig Seite 403</p>	 <p>flachdichtend metrisch Seite 403</p>	 <p>zum Einschrauben metrisch/zöllig Seite 403</p>	 <p>DIN 2353</p> <p>24° Konus (Schneidring) Seite 404</p>
 <p>Rohrstutzen Seite 404</p>	 <p>Rohrstutzen Seite 404</p>	 <p>Rohrstutzen Seite 404</p>	 <p>DIN 2353</p> <p>Schneidringe Seite 405</p>	 <p>DIN 2353</p> <p>Überwurfmutter Seite 405</p>	 <p>DIN 3871</p> <p>Überwurfschrauben Seite 405</p>	 <p>NEU</p> <p>Rohrbogen Schlauchnippel metrisch/zöllig Seite 406</p>
 <p>DIN 7642</p> <p>Ringnippel Seite 406</p>	 <p>Ringnippel Seite 406</p>	 <p>DIN 7642</p> <p>Ringnippel Seite 406</p>	 <p>Schlauchverbinder Seite 407</p>	 <p>Schlauchverbinder Seite 407</p>	 <p>DIN 7643</p> <p>Hohlschrauben metrisch/zöllig Seite 407</p>	 <p>DIN 7643</p> <p>Hohlschrauben metrisch Seite 407</p>
 <p>DIN 7621</p> <p>Ringstück 60° Innenkonus metrisch Seite 407</p>						

GSP-Schläuche mit Steckanschlussprogramm

 <p>Parker</p> <p>Steckschläuche Seite 408</p>	 <p>Parker</p> <p>Steckanschlüsse mit Überwurfmutter Seite 408-409</p>	 <p>Parker</p> <p>Steckanschlüsse mit Überwurfmutter Seite 408-409</p>	 <p>Parker</p> <p>Steckanschlüsse mit Überwurfmutter Seite 408-409</p>	 <p>Parker</p> <p>Steckanschlüsse mit Außengewinde Seite 408-409</p>	 <p>NEU</p> <p>Steckanschluss-Gewindetüllen Seite 409</p>	 <p>NEU</p> <p>Steckanschluss-Schlauchverbinder Seite 409</p>
--	--	--	--	---	---	---

Alle Angaben verstehen sich als unverbindliche Richtwerte! Für nicht schriftlich bestätigte Datenauswahl übernehmen wir keine Haftung. Druckangaben beziehen sich, soweit nicht anders angegeben, auf Flüssigkeiten der Gruppe II bei +20°C.

Kapitel 4 - Schläuche / Rohre / Schellen

Hydraulikschläuche und Pressarmaturen

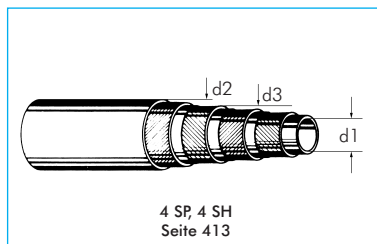
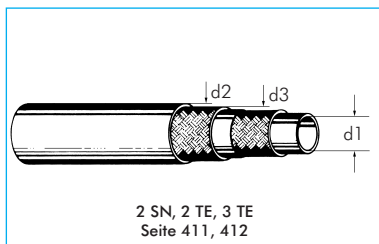
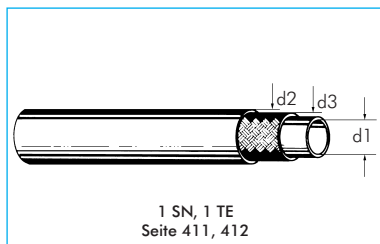

Waschgeräte / Waschgerätezubehör

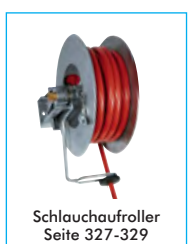
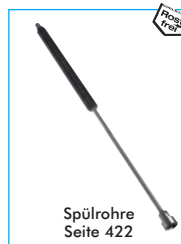
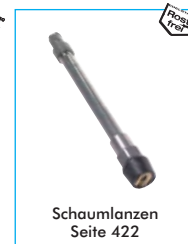

Alle Angaben verstehen sich als unverbindliche Richtwerte! Für nicht schriftlich bestätigte Datenauswahl übernehmen wir keine Haftung. Druckangaben beziehen sich, soweit nicht anders angegeben, auf Flüssigkeiten der Gruppe II bei +20°C.

Polyurethan-Schläuche



Polyurethan-Schläuche, außentoleriert

PUN-Schläuche

- Vorteile:**
- kleiner Biegeradius durch besondere Flexibilität
 - sehr gute Kälteflexibilität und Rückstell-eigenschaften
 - knick- und abriebfest
 - beständig gegen aliphatische Kohlenwasserstoffe und die meisten Schmierstoffe
 - alterungsbeständig in Sauerstoff und Ozon

Temperaturbereich: -35°C bis +60°C
Shore-Härte: 97 A
Rollenlänge: 50 mtr.

Druck/Temperaturdiagramm PUN-Schläuche

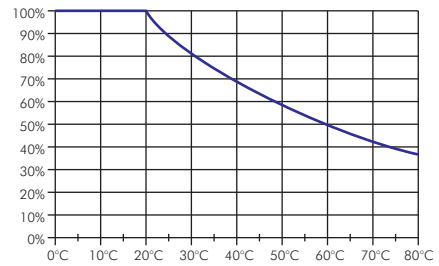

Verwendbar mit:	Steckanschlüsse Baureihe IQS/IQS...ES	CK-Schnellverschraubungen	Kunststoffverschraubungen	PK-Stecknippel	Mehrfachkupplungen
					
Seiten	46	80	92	98	79

Typ	Schlauch-Ø außen x innen	min. Biegeradius	Betriebsdruck	Verfügbare Typen/Farben
PUN 3x2 **	3 x 2	10	10 bar	● ○ ● ● ● ● ● ● ¹⁾
PUN 4x2,5 **	4 x 2,5	10	13 bar	● ○ ● ● ● ● ● ●
PUN 6x4 **	6 x 4	15	14 bar	● ○ ● ● ● ● ● ●
PUN 8x5 **	8 x 5 ²⁾	23	16 bar	● ○ ● ● ● ● ● ●
PUN 10x6,5 **	10 x 6,5	30	11 bar	● ○ ● ● ● ● ● ●
PUN 12x8 **	12 x 8	40	11 bar	● ○ ● ● ● ● ● ●
PUN 16x11 **	16 x 11	55	10 bar	● ○ ● ● ● ● ● ●

** Tragen Sie hier bitte die gewünschte Schlauchfarbe ein. ¹⁾ hellgrau. ²⁾ Farbe Silber innen 5,5 mm

! Tragen Sie bei Ihrer Bestellung hier bitte die gewünschte Farbe ein!

Bestellbeispiel: PUN 3x2 **

Standardtyp

Bestellzusatz für Farbe:

- schwarzSCHWARZ
- blauBLAU
- klarKLAR
- gelbGELB
- rotROT
- grünGRÜN
- SilberSILBER



Zöllige Polyurethan-Schläuche, außentoleriert

PUN-Schläuche

- Vorteile:**
- kleiner Biegeradius durch besondere Flexibilität
 - sehr gute Kälteflexibilität und Rückstell-eigenschaften
 - knick- und abriebfest
 - beständig gegen aliphatische Kohlenwasserstoffe und die meisten Schmierstoffe
 - alterungsbeständig in Sauerstoff und Ozon

Temperaturbereich: -35°C bis +60°C
Shore-Härte: 97 A
Rollenlänge: 50 mtr.



Typ schwarz	Typ blau	Schlauch-Ø außen x innen	Außen-Ø [mm]	min. Biegeradius	Betriebsdruck
PUN 5/32 schwarz	---	5/32" x 2,0	3,97	10	10 bar
PUN 3/16 schwarz	---	3/16" x 3,2	4,76	12	10 bar
PUN 1/4 schwarz	PUN 1/4 blau	1/4" x 4,2	6,35	15	10 bar
PUN 5/16 schwarz	---	5/16" x 5,0	7,94	24	10 bar
PUN 3/8 schwarz	---	3/8" x 6,4	9,52	30	10 bar
PUN 1/2 schwarz	---	1/2" x 8,5	12,70	36	10 bar

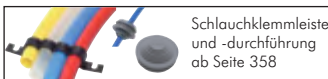

Alle Angaben verstehen sich als unverbindliche Richtwerte! Für nicht schriftlich bestätigte Datenauswahl übernehmen wir keine Haftung. Druckangaben beziehen sich, soweit nicht anders angegeben, auf Flüssigkeiten der Gruppe II bei +20°C.

Polyurethan-Schläuche

Polyurethan-Schläuche, inntoleriert

- Vorteile:**
- kleiner Biegeradius durch besondere Flexibilität
 - sehr gute Kälteflexibilität und Rückstelleigenschaften
 - knick- und abriebfest
 - beständig gegen aliphatische Kohlenwasserstoffe und die meisten Schmierstoffe
 - alterungsbeständig in Sauerstoff und Ozon

Temperaturbereich: -35°C bis +60°C

Härte: 52 D

Rollenlänge: 50 mtr.



Verwendbar mit:	CK-Schnellverschraubungen	Kunststoffverschraubungen	PK-Stecknippel
	Seiten 80	92	98

Typ	Typ	Schlauch-Ø	min. Biege-	Betriebs-	Verfügbare
Meterware	100 mtr. Rolle ¹⁾	außen x innen	radius	druck	Typen/Farben
PU 4x2 **	---	4 x 2	15	21 bar	● ● ○ ● ●
PU 4,3x3 **	PU 4,3x3 ** -100	4,3 x 3	15	12 bar	● ● ○ ● ● ● ●
PU 5x3 **	---	5 x 3	15	16 bar	● ● ○ ● ● ● ●
PU 6x4 **	PU 6x4 ** -100	6 x 4	20	14 bar	● ● ○ ● ● ● ●
PU 8x6 **	PU 8x6 ** -100	8 x 6	25	12 bar	● ● ○ ● ● ● ●
PU 10x8 **	PU 10x8 ** -100	10 x 8	45	8 bar	● ● ○ ● ● ● ●
PU 11,6x9 **	---	11,6 x 9	35	8 bar	● ● ○ ● ● ● ●

** Tragen Sie hier bitte die gewünschte Schlauchfarbe ein. ¹⁾ 1 Stück entspricht 100 mtr.

⚠ Tragen Sie bei Ihrer Bestellung hier bitte die gewünschte Farbe ein!

Bestellbeispiel: PU 4,3x3 **

Standardtyp

Bestellzusatz für Farbe:

- schwarzSCHWARZ
- blauBLAU
- naturNATUR
- gelbGELB
- rotROT
- grünGRÜN

Polyurethan-Schläuche, lebensmittelecht, außentoleriert

PUN-Schlauch mit Lebensmittelzulassung nach FDA 21 CFR 177.1680, 175.105, 177.2600, hydrolyse- und mikrobenebenbeständig

Temperaturbereich: -35°C bis max. +60°C

Shore-Härte: 53 D (Typ PUN 12x8: 48 D)

Rollenlänge: 50 mtr.



Verwendbar mit:	Steckanschlüsse Baureihe IQS/IQS...ES	K-Schnellverschraubungen	Kunststoffverschraubungen	PK-Stecknippel
	Seiten 46	80	92	98

Typ	Typ	Schlauch-Ø	min. Biege-	Betriebs-
transparent*	blau transparent	außen x innen	radius	druck
PUN 4x2,5 LE	PUN 4x2,5 BLAU LE	4 x 2,5	12	13 bar
PUN 6x4 LE	PUN 6x4 BLAU LE	6 x 4	18	14 bar
PUN 8x5 LE	PUN 8x5 BLAU LE	8 x 5	25	14 bar
PUN 8x6 LE	PUN 8x6 BLAU LE	8 x 6	28	10 bar
PUN 10x6,5 LE	PUN 10x6,5 BLAU LE	10 x 6,5	40	11 bar
PUN 10x8 LE	---	10 x 8	55	10 bar
PUN 12x8 LE	PUN 12x8 BLAU LE	12 x 8	50	11 bar

* Standardfarbe, bitte bevorzugt verwenden



Schrumpfschlauch, Schrumpfverhältnis 2:1, flammwidrig

Werkstoff: Polyolefin, schwarz, flammwidrig nach UL 224

Temperaturbereich: -55°C bis max. +125°C

Schrumpftemperatur: min. 90°C

- Vorteile:**
- Lieferung in praktischer Spenderbox
 - flammwidrig nach UL 224

Typ	Innen-Ø ungeschumpft	Menge
SCHRUMPF 1,2	1,2	20 mtr. Box
SCHRUMPF 1,6	1,6	20 mtr. Box
SCHRUMPF 2,4	2,4	15 mtr. Box
SCHRUMPF 3,2	3,2	12 mtr. Box
SCHRUMPF 4,8	4,8	10 mtr. Box
SCHRUMPF 6,4	6,4	10 mtr. Box
SCHRUMPF 9,5	9,5	5 mtr. Box
SCHRUMPF 12,7	12,7	5 mtr. Box
SCHRUMPF 15,9	15,9	5 mtr. Box
SCHRUMPF 19,1	19,1	3 mtr. Box
SCHRUMPF 25,4	25,4	3 mtr. Box

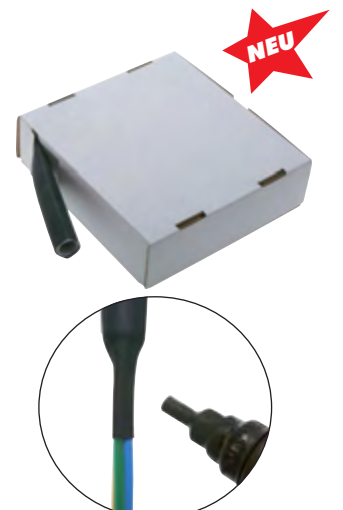

Polyurethan-Schläuche

Für die Automobilindustrie

Polyurethan-Schläuche, schweißspritzerbeständig, außentoleriert

Diese Spezialschläuche sind für alle Anwendungen im Bereich von Schweißanlagen, Punktzangen oder bei Funkenflug konzipiert, z. B. in der Nähe von Schleifmaschinen. Sie haben sich unter härtesten Bedingungen in umfangreichen Praxistests bestens bewährt.

- Vorteile:**
- Extrem widerstandsfähig gegen alle Formen von Schweißspritzern und Funkenflug.
 - Halogenfrei flammgeschützt, im Brandfall selbstverlöschend. Brandverhalten getestet durch „Underwriters Laboratories Inc.“, Klassifizierung von UL 94 V2 bis V0.
 - Passend für alle gängigen Steckverbindungen.
 - Hydrolysebeständig und resistent gegen Mikroben für Anwendungen mit bzw. im Wasser
 - Einfach, schnell und kostengünstig zu montieren, da das aufwendige Abisolieren von doppelwandigem Schlauch entfällt und keine teuren Sonderverschraubungen nötig sind.
 - Sehr enge Biegeradien möglich.
 - Sehr gute UV-Beständigkeit.
 - Höchste Abrieb- und Scheuerfestigkeit (schleppkettentauglich).
 - Frei von lackbenetzungshemmenden Stoffen (labsfrei).
 - Freigegeben in der deutschen KFZ-Industrie

Temperaturbereich: -30°C bis max. +100°C

Betriebsdruck: -0,9 bis 16 bar (bei 60°C)*

Schlauchfarbe: schwarz

Rollenlänge: 50 mtr.

Typ	Schlauch-Ø außen x innen	min. Biegeradius
PUN 4x2 SCHWEI VW	4 x 2	7
PUN 8x4 SCHWEI VW	8 x 4	15
PUN 10x6 SCHWEI VW	10 x 6	20
PUN 12x8 SCHWEI VW	12 x 8	28
PUN 14x10 SCHWEI VW	14 x 10	45
PUN 16x11 SCHWEI VW	16 x 11	55

* 14mm: 12 bar

Polyurethan-Schläuche, schwer entflammbar, außentoleriert

Diese Spezialschläuche sind besonders geeignet für den Einsatz in Kabelkanälen (Gebäudetechnik) bei leichtem bis mäßigem Funkenflug und mäßiger UV-Strahlung. Sie haben sich unter härtesten Bedingungen in umfangreichen Praxistests bestens bewährt.

- Vorteile:**
- Halogenfrei flammgeschützt, im Brandfall selbstverlöschend. Brandverhalten getestet durch „Underwriters Laboratories Inc.“, Klassifizierung Brandklasse nach UL 94 V2.
 - Passend für alle gängigen Steckverbindungen.
 - Sehr enge Biegeradien möglich.
 - Höchste Abrieb- und Scheuerfestigkeit (schleppkettentauglich).
 - Frei von lackbenetzungshemmenden Stoffen (labsfrei).
 - Freigegeben in der deutschen KFZ-Industrie

Temperaturbereich: -30°C bis max. +100°C

Betriebsdruck: -0,9 bis 10 bar (bei 60°C)

Schlauchfarbe: blau

Rollenlänge: 50 mtr.

Achtung: Nicht für den direkten Schweißbereich oder mechanisch hoch beanspruchte Leitungen

Typ	Schlauch-Ø außen x innen	min. Biegeradius
PUN 6x4 SCHWEI VWL	6 x 4	14
PUN 8x6 SCHWEI VWL	8 x 5,7	28
PUN 10x8 SCHWEI VWL	10 x 7,5	38
PUN 12x9 SCHWEI VWL	12 x 9	45

Polyurethan-Schläuche, elektrisch leitend, außentoleriert

Diese elektrisch leitenden Spezialschläuche sind für alle Anwendungen konzipiert, bei denen statische Aufladung verhindert werden muß. Er wird daher z. B. bei der Fertigung elektronischer Bauteile, in der Beschichtungsindustrie, in explosionsgeschützten Bereichen, im Bergbau oder bei der Teileförderung als Pneumatik-, Förder- und als Versorgungsschlauch (z. B. zur Kühlung) verwendet.

- Vorteile:**
- Hohe antistatische Auslegung mit einem Oberflächenwiderstand $\leq 10^6$ Ohm
 - Hohe Druckbeständigkeit
 - Beste mechanische Eigenschaften
 - passend für alle gängigen Steckverbindungen
 - Hydrolysebeständig und resistent gegen Mikroben für Anwendungen mit bzw. im Wasser
 - Sehr enge Biegeradien möglich
 - Sehr gute UV-Beständigkeit
 - Für Vakuumanwendungen geeignet

Temperaturbereich: -30°C bis max. +80°C

Betriebsdruck: -0,9 bis 16 bar (bei 20°C)

Schlauchfarbe: schwarz

Rollenlänge: 50 mtr.

Typ	Schlauch-Ø außen x innen	min. Biegeradius
PUN 4x2,5 ANTISTAT	4 x 2,5	9
PUN 6x4 ANTISTAT	6 x 3,9	15
PUN 8x6 ANTISTA	8 x 5,7	28
PUN 10x8 ANTISTAT	10 x 7,5	35
PUN 12x9 ANTISTAT	12 x 9	50



flamex®



KKS



A:S:S®



Schlauchabschneider auf Seite 957

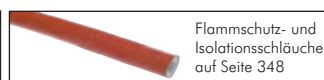

Flammschutz- und Isolationsschläuche auf Seite 348



Steckverbinder aus Messing und Edelstahl ab Seite 72



Verschraubungen mit Überwurfmüttern ab Seite 80

Alle Angaben verstehen sich als unverbindliche Richtwerte! Für nicht schriftlich bestätigte Datenauswahl übernehmen wir keine Haftung. Druckangaben beziehen sich, soweit nicht anders angegeben, auf Flüssigkeiten der Gruppe II bei +20°C.

Polyurethan-Schläuche / TKB-Rohre

CEJN Polyurethan-Schläuche (Stream-Line)

Achtung: Diese Schläuche sind speziell für CEJN-Stream-Line-Armaturen gefertigt. Kupplungsdosen und -stecker des Stream-Line-Programmes finden Sie ab Seite 250.

Werkstoffe: Polyurethan, Gewebeeinlage; Polyesterfaden

Temperaturbereich: -30°C bis max. +60°C

Rollenlänge: 50 mtr.

Typ	min. Biegeradius	Betriebsdruck	Typ Eco**	min. Biegeradius	Betriebsdruck	Schlauch-Ø außen x innen
PU 85 SL*	17	10 bar	---	---	---	8 x 5
PU 106 SL	27	16 bar	PU 106 SL E	40	15 bar	10 x 6,5
PU 128 SL	35	16 bar	PU 128 SL E	45	15 bar	12 x 8
PU 139 SL	48	12 bar	---	---	---	13,5 x 9,5
PU 1611 SL	60	12 bar	PU 1611 SL E	95	12 bar	16 x 11

* ohne Gewebeeinlage, ** nicht Fabrikat CEJN



Stream-Line-Kupplungen ab Seite 250

PC-Spezial Pneumatikschläuche

Temperaturbereich: -40°C bis max. +60°C

Eigenschaften: flexibel, dünnwandig, leicht und hochdruckfest, innen PVC glatt mit imprägnierter Spezialgewebeamflechtung

Rollenlänge: 50 mtr.

Verwendbar mit:	CK-Schnellverschraubungen	Gewinde-tüllen
	Seiten 80	102

Typ	Schlauch-Ø außen x innen	min. Biegeradius	Betriebsdruck bei 20°C	Betriebsdruck bei 60°C
PC 6,2x4	6,2 x 4	50	40 bar	28 bar
PC 7,2x5*	7,2 x 5	55	40 bar	28 bar
PC 8,2x6	8,2 x 6	60	40 bar	28 bar
PC 10,2x8	10,2 x 8	65	35 bar	24 bar
PC 11,6x9	11,6 x 9	70	30 bar	22 bar
PC 12,5x10	12,5 x 10	80	28 bar	20 bar
PC 17,6x13	17,6 x 13	100	28 bar	20 bar

* Innenseele: schwarz

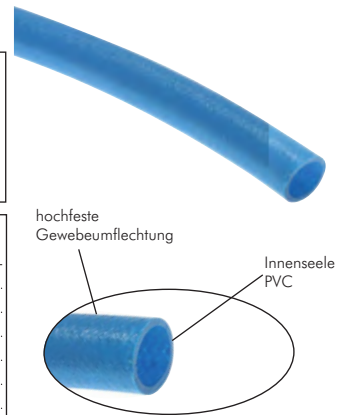

hochfeste Gewebeamflechtung

Innenseele PVC

TKB-Rohre – die „Metall-Kunststoff“-Leitung

TKB – das formstabile Rohr, das Sie von Hand biegen können und in Form bleibt.

Rohraufbau: Polyethylen (HD-PE) auf beidseitig beschichteter Alufolie

Verarbeitung: TKB-Rohr kann mit dem Schlauchabschneider Typ SAS 26 geschnitten werden.

Temperaturbereich: -40°C bis +80°C

Einsatzbereich: ausschließlich für Druckluft

Rollenlänge: 75 mtr.

- Vorteile:**
- von Hand biegsam und behält seine Form
 - geringes Gewicht – wiegt nur den Bruchteil herkömmlicher Metallrohre
 - benötigt keine speziellen Werkzeuge zur Bearbeitung



Verwendbar mit:	Steckanschlüsse Baureihe IQS	Klemmringverschraubungen
	Seiten 46	116

Typ	Rohr-Ø außen x innen	min. Biegeradius	Betriebsdruck bei 23°C	Betriebsdruck bei 80°C	Verfügbare Typen/Farben
TKB 6x4 **	6 x 4	19	29 bar	12 bar	● ●
TKB 8x5 **	8 x 5,3	25	29 bar	12 bar	● ●
TKB 10x7 **	10 x 6,2	32	29 bar	12 bar	● ●
TKB 12x8 **	12 x 8,2	40	25 bar	9 bar	● ●
TKB 14x10 **	14 x 9,8	50	25 bar	9 bar	● ●
TKB 15x11 **	15 x 10,8	50	20 bar	8 bar	● ●

** Tragen Sie hier bitte die gewünschte Schlauchfarbe ein.

Achtung: Tragen Sie bei Ihrer Bestellung hier bitte die gewünschte Farbe ein!

Bestellbeispiel: TKB 6x4 **

Standardtyp

Bestellzusatz für Farbe:

- schwarz SCHWARZ
- blau BLAU



Schlauchabschneider auf Seite 957



Ventile ab Seite 652

Alle Angaben verstehen sich als unverbindliche Richtwerte! Für nicht schriftlich bestätigte Datenauswahl übernehmen wir keine Haftung. Druckangaben beziehen sich, soweit nicht anders angegeben, auf Flüssigkeiten der Gruppe II bei +20°C.

Polyamid-Schläuche

Polyamid-Schläuche, Standard

Eigenschaften: Halbstar, gut verlegbar und knickstabil. Bevorzugter Einsatz bei Druckluft-, Hydraulik- sowie Kraftstoffleitungen. Für die Verwendung in Schleppketten geeignet. Farbe schwarz: UV-beständig.

Temperaturbereich: -50°C bis +100°C (Richtwerte siehe Tabelle)

Shore-Härte: 61 D

Rollenlänge: 50 mtr.

Optional: Schlauch nach DIN 73378 / DIN 74324 -DIN

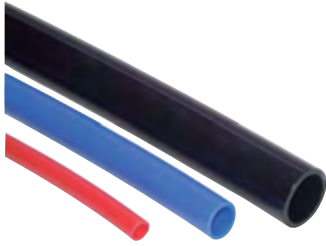

Tragen Sie bei Ihrer Bestellung hier bitte die gewünschte Farbe ein!

Bestellbeispiel: PA 4x2 ***

Standardtyp

Bestellzusatz für Farbe:
 ● schwarzSCHWARZ
 ● blauBLAU
 ● naturNATUR
 ● gelbGELB
 ● rotROT
 ● grünGRÜN

Schlauch nach:
DIN 73378 / 74324 . .-DIN

Temperaturbereich	-50 bis +20°C	+30°C	+40°C	+50°C	+60°C	+70°C	+80°C	+90°C	+100°C
Ausnutzungsgrad	100%	87%	74%	64%	56%	51%	46%	43%	34%

Verwendbar mit:	Steckanschlüsse Baureihe IQS/IQS...ES, RiB und RiX	CK-Schnellverschraubungen	PK-Stecknippel	Schneid-/Klemmringverschraubungen	Verstärkungshülsen				
	Seiten 46	72	70	80	98	122	in Verbindung mit		162

Typ	Typ 25 mtr. Rolle	Typ 100 mtr. Rolle	Schlauch-Ø außen x innen	min. Biege-radius	Betriebsdruck	Verfügbare Typen/Farben
PA 3x1,7 **	PA 3x1,7 **-25	PA 3x1,7 **-100	3 x 1,7	15	35 bar	● ● ●
PA 4x2 **	PA 4x2 **-25	PA 4x2 **-100	4 x 2	15	44 bar	● ● ● ● ●
PA 4x2,7 **	PA 4x2,7 **-25	PA 4x2,7 **-100	4 x 2,7	25	23 bar	● ● ● ● ●
PA 4,3x3 **	---	---	4,3 x 3	20	23 bar	● ● ● ● ●
PA 5x3 **	PA 5x3 **-25	PA 5x3 **-100	5 x 3	30	34 bar	● ● ● ● ●
PA 6x3 **	PA 6x3 **-25	PA 6x3 **-100	6 x 3	50	44 bar	● ● ● ● ●
PA 6x4 **	PA 6x4 **-25	PA 6x4 **-100	6 x 4	35	27 bar	● ● ● ● ●
PA 8x5 **	PA 8x5 **-25	PA 8x5 **-100	8 x 5	45	31 bar	● ● ● ● ●
PA 8x6 **	PA 8x6 **-25	PA 8x6 **-100	8 x 6	40	19 bar	● ● ● ● ●
PA 10x6 **	PA 10x6 **-25	PA 10x6 **-100	10 x 6	45	33 bar	● ● ● ● ●
PA 10x7 **	PA 10x7 **-25	PA 10x7 **-100	10 x 7	45	23 bar	● ● ● ● ●
PA 10x8 **	PA 10x8 **-25	PA 10x8 **-100	10 x 8	60	15 bar	● ● ● ● ●
PA 12x9 **	PA 12x9 **-25	PA 12x9 **-100	12 x 9	70	19 bar	● ● ● ● ●
PA 12x10 **	---	---	12 x 10	85	12 bar	● ● ● ● ●
PA 14x11 **	PA 14x11 **-25	PA 14x11 **-100	14 x 11	95	16 bar	● ● ● ● ●
PA 14x12 **	---	---	14 x 12	95	10 bar	● ● ● ● ●
PA 15x12 **	PA 15x12 **-25	PA 15x12 **-100	15 x 12	100	15 bar	● ● ● ● ●
PA 16x12 **	---	---	16 x 12	150	18 bar	● ● ● ● ●
PA 18x14 **	---	---	18 x 14	190	17 bar	● ● ● ● ●
PA 22x18 **	---	---	22 x 18	200	13 bar	● ● ● ● ●
PA 28x23 **	---	---	28 x 23	300	13 bar	● ● ● ● ●

** Tragen Sie hier bitte die gewünschte Schlauchfarbe ein.

Polyamid-Schläuche, flexibel

Eigenschaften: Superflexible PA Schläuche ohne Weichmacher aus Elastomer zeichnen sich durch größere Elastizität bei niedrigen Temperaturen aus. Sie bieten eine gute bis hervorragende Heißluft- und Witterungsbeständigkeit. Für die Verwendung in Schleppketten geeignet.

Temperaturbereich: -50°C bis +60°C (Richtwerte siehe Tabelle)

Shore-Härte: 55 D

Rollenlänge: 50 mtr.



Temperaturbereich	-50 bis +20°C	+30°C	+40°C	+50°C	+60°C
Ausnutzungsgrad	100%	76%	65%	56%	50%

Verwendbar mit:	Steckanschlüsse Baureihe IQS/IQS...ES, RiB und RiX	CK-Schnellverschraubungen	PK-Stecknippel		
	Seiten 46	72	70	80	98

Typ	Schlauch-Ø außen x innen	min. Biege-radius	Betriebsdruck	Verfügbare Typen/Farben*
PAFL 4x2,5 ***	4 x 2,5	20	24 bar	● ● ●
PAFL 6x4 **	6 x 4	25	22 bar	● ● ● ● ●
PAFL 8x6 **	8 x 6	35	16 bar	● ● ● ● ●
PAFL 10x8 **	10 x 8	55	12 bar	● ● ● ● ●
PAFL 12x9 ***	12 x 9	55	16 bar	● ● ● ● ●
PAFL 14x11 **	14 x 11	70	14 bar	● ● ● ● ●
PAFL 15x12 **	15 x 12	90	13 bar	● ● ● ● ●
PAFL 16x13 **	16 x 13	100	12 bar	● ● ● ● ●

* Standardfarbe natur, bitte bevorzugt verwenden, ** Tragen Sie hier bitte die gewünschte Rollenlänge sowie die gewünschte Schlauchfarbe ein.

Tragen Sie bei Ihrer Bestellung hier bitte die gewünschte Rollenlänge sowie die gewünschte Farbe ein!

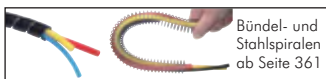

Bestellbeispiel: PAFL 4x2,5 ***

Standardtyp

Gewünschte Rollenlänge:
Rollenlänge 100 mtr. . .-100

Bestellzusatz für Farbe:
 ● schwarzSCHWARZ
 ● blauBLAU
 ● natur*NATUR
 ● gelbGELB
 ● rotROT

Polyamid-Schläuche / Aluminiumrohre

Hochdruck-Polyamid-Schläuche

bis 136 bar

Temperaturbereich: 0 bis max. +100°C

Eigenschaften: für hohe Drücke geeignet, Farbe schwarz: UV-beständig

Shorehärte: 96 D

Anwendungsbereiche: Niederdruckhydraulik, Zentralschmiersysteme

Temperaturbereich	bis +23°C	+40°C	+60°C	+80°C	+100°C
Ausnutzungsgrad	100%	72%	57%	40%	30%

Verwendbar mit:	HD-Steckanschlüsse	Schneid-/Klemmring- verschraubungen	Verstärkungs- hülsen
			
Seiten	936	122	162

Typ	Schlauch-Ø außen x innen	min. Biege- radius	Betriebs- druck	Rollenlänge	Verfügbare Typen / Farben
PA 4x1,5 HD **	4 x 1,5	35	136 bar	100	● ○
PA 6x3 HD **	6 x 3,0	45	100 bar	100	● ○

** Tragen Sie hier bitte die gewünschte Schlauchfarbe ein.



! Tragen Sie bei Ihrer Bestellung hier bitte die gewünschte Farbe ein!

Bestellbeispiel: PA 4x1,5 HD **
Standardtyp

Bestellzusatz für Farbe:
● schwarzSCHWARZ
○ natur*NATUR

* Vorzugsreihe

Polyamid-Rohre (PA 12 H) - Stangenware

(DIN 73378 / DIN 74324)*

Eigenschaften: Starres Rohr für Druckluft-, Druckluftbrens-, Hydraulik- sowie Kraftstoffleitungen.

Temperaturbereich: -50°C bis max. +100°C

Shore-Härte: 74 D

Verwendbar mit:	Steckanschlüsse Baureihe BIG	Schneidring- verschraubungen	Verstärkungshülsen
			
Seiten	46	122	162

Typ	Rohr-Ø außen x innen	Betriebs- druck	Stangen- länge	Verfügbare Typen / Farben
PA 12x9 STG **	12 x 9	38 bar	3 mtr.	● ●
PA 15x12 STG **	15 x 12	25 bar	3 mtr.	● ●
PA 18x14 STG **	18 x 14	28 bar	3 mtr.	● ●
PA 22x18 STG **	22 x 18	22 bar	3 mtr.	● ●
PA 28x23 STG **	28 x 23	20 bar	3 mtr.	● ●

* Ø 22 und Ø 28 sind nicht in DIN behandelt, ** Tragen Sie hier bitte die gewünschte Schlauchfarbe ein.

! Bei Bestellung bitte Versandlänge angeben!
Paketdienst: max. 2 mtr.
Nachexpress: max. 3 mtr.



! Tragen Sie bei Ihrer Bestellung hier bitte die gewünschte Farbe ein!

Bestellbeispiel: PA 12x9 STG **

Standardtyp

Bestellzusatz für Farbe:
● schwarzSCHWARZ
● blauBLAU

Aluminiumrohre für Steckverbinder

Werkstoffe: Aluminium, innen und außen chromatiert, außen pulverbeschichtet

Temperaturbereich: -20°C bis +80°C

Betriebsdruck: 20 bar (in Abhängigkeit des verwendeten Ausschlusssystems)

Medien: Druckluft, Vakuum

Rohrlänge: 4 mtr.

Anwendung: Das Rohr muss sauber abgetrennt, außen entgratet und mit einer leichten Fase versehen werden. Optimale Ergebnisse werden durch die Verwendung eines Rohrschneiders (siehe Tabelle) erzielt.

Verwendbar mit:	Steckanschlüsse Baureihe BIG	Schneidring- verschraubungen	Verstärkungshülsen
			
Seiten	46	122	162

Typ blau (RAL 5015)	Typ grau (RAL 7001)	Rohr-Ø außen	Rohr-Ø innen
TPR 15x12 ALU BLAU	TPR 15x12 ALU GRAU	15	12
TPR 18x15 ALU BLAU	TPR 18x15 ALU GRAU	18	15
TPR 22x19 ALU BLAU	TPR 22x19 ALU GRAU	22	19
TPR 28x25 ALU BLAU	TPR 28x25 ALU GRAU	28	25
TPR 32x29 ALU BLAU	---	32	29

Rohrschneider für Aluminium / Messing / Kupfer / dünnwandige Stahlrohre

SAS ALU 30	Schneidebereich 3 - 30 mm
SAS ALU 67	Schneidebereich 6 - 67 mm
SAS ALU KL	Ersatzschneidrad für SAS 30 und SAS 67

* Betriebsdruck: 10 bar, 3 mtr. Rohrlänge.

! Bei Bestellung bitte Versandlänge angeben!
Paketdienst: max. 2 mtr.
Nachexpress: max. 3 mtr.
Spedition: max. 6 mtr.

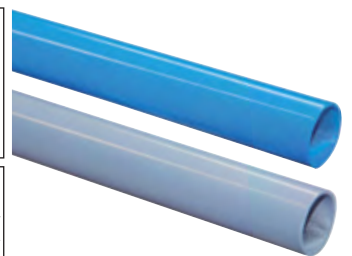

Typ SAS ALU 30

PTFE- / PFA- / Polyethylen-Schläuche



PTFE/PFA-Schläuche

Temperaturbereich: -196°C bis max. +260°C

Eigenschaften: für hohe Temperaturen geeignet, beständig gegenüber aggressiven Medien, Farbe natur: lebensmittelbeständig

Temperaturbereich	-196°C bis +20°C	+50°C	+75°C	+100°C	+150°C	+200°C	+250°C
Ausnutzungsgrad	100%	87%	77%	68%	53%	39%	28%

Verwendbar mit:	Steckanschlüsse Baureihe IQS/IQS...ES, RiB und RiX	CK-Schnell- verschraubungen	Kunststoff- verschraubungen	Schneidring- verschraubungen	Verstärkungs- hülsen
Seiten	46, 72, 70	80	92	122	162

Typ	Schlauch-Ø außen x innen	min. Biege- radius	Betriebs- druck*	Rollenlänge	Verfügbare Typen/Farben
PTFE-Schläuche					
TFL 3x2 **	3 x 2	15	25 bar	50	○
TFL 4x2 **	4 x 2	20	42 bar	50	● ● ● ● ● ●
TFL 4x3 **	4 x 3	20	12 bar	50	○
TFL 5x3 **	5 x 3	25	32 bar	50	○
TFL 6x4 **	6 x 4	30	25 bar	50	● ● ● ● ● ●
TFL 8x5 **	8 x 5	60	29 bar	50	○
TFL 8x6 **	8 x 6	40	18 bar	50	● ● ● ● ● ●
TFL 10x8 **	10 x 8	60	14 bar	50	● ● ● ● ● ●
TFL 12x10 **	12 x 10	90	12 bar	50	● ● ● ● ● ●
TFL 14x12 **	14 x 12	110	10 bar	50	● ● ● ● ● ●
PFA-Schläuche (schweißbar)					
PFA 4x2 **	4 x 2	40	46 bar	50	○
PFA 6x4 **	6 x 4	60	27 bar	50	○
PFA 8x6 **	8 x 6	80	20 bar	50	○
PFA 10x8 **	10 x 8	120	15 bar	50	○
PFA 12x10 **	12 x 10	180	13 bar	50	○
PFA 14x12 **	14 x 12	210	11 bar	50	○

* bei 2-facher Sicherheit, ** Tragen Sie hier bitte die gewünschte Schlauchfarbe ein.

! Tragen Sie bei Ihrer Bestellung hier bitte die gewünschte Farbe ein!

☞ Bestellbeispiel: TFL 3x2 **

Standardtyp

- Bestellzusatz für Farbe:**
- schwarzSCHWARZ
 - blauBLAU
 - natur***NATUR
 - gelbGELB
 - rotROT
 - grünGRÜN

*** Vorzugsreihe

4

Besonders preiswert!



! Tragen Sie bei Ihrer Bestellung hier bitte die gewünschte Farbe ein!

☞ Bestellbeispiel: PL 4x2 **

Standardtyp

- Bestellzusatz für Farbe:**
- schwarzSCHWARZ
 - blauBLAU
 - natur*NATUR
 - gelbGELB
 - rotROT
 - grünGRÜN

* Vorzugsreihe

Polyethylen-Schläuche

PE-Kunststoffschlauch - Der leichte und säurebeständige Schlauch

Temperaturbereich: -10°C bis +40°C

Eigenschaften: Geringes Gewicht, Schlagfestigkeit und weitgehende Beständigkeit gegenüber Säuren, Laugen und Salzlösungen.

Shore-Härte: 45 D

Rollenlänge: 50 mtr.

Verwendbar mit:	CK-Schnell- verschraubungen	Kunststoff- verschraubungen	Schneid-/Klemmring- verschraubungen	Verstärkungshülsen
Seiten	80	92	122	162

Typ	Schlauch-Ø außen x innen	min. Biege- radius	Betriebs- druck	Verfügbare Typen/Farben
PL 4x2 **	4 x 2	20	20 bar	● ● ● ● ● ●
PL 4,3x3 **	4,3 x 3	20	13 bar	● ● ● ● ● ●
PL 5x3 **	5 x 3	25	15 bar	● ● ● ● ● ●
PL 6x4 **	6 x 4	30	13 bar	● ● ● ● ● ●
PL 8x6 **	8 x 6	40	8 bar	● ● ● ● ● ●
PL 10x8 **	10 x 8	60	6 bar	● ● ● ● ● ●
PL 11,6x9 **	11,6 x 9	50	7 bar	● ● ● ● ● ●
PL 12x10 **	12 x 10	85	5 bar	● ● ● ● ● ●
PL 14x11 **	14 x 11	90	8 bar	● ● ● ● ● ●
PL 14x12 **	14 x 12	85	7 bar	● ● ● ● ● ●

** Tragen Sie hier bitte die gewünschte Schlauchfarbe ein.



Alle Angaben verstehen sich als unverbindliche Richtwerte! Für nicht schriftlich bestätigte Datenauswahl übernehmen wir keine Haftung. Druckangaben beziehen sich, soweit nicht anders angegeben, auf Flüssigkeiten der Gruppe II bei +20°C.

Mehrfachschläuche

Polyurethan-Mehrfachschläuche

Mit den PU-Mehrfachschläuchen ist eine übersichtliche Montage von z.B. Ventilen zu Zylindern möglich. Zur Montage wird das Schlauchpaar an den beiden Schlauchenden mit einem scharfen Messer aufgetrennt und dann mit dem Schlauchanschluss verbunden. Ggf. sollten die Schlauchenden nochmals sauber abgeschnitten werden.

Temperaturbereich: -35°C bis max. +60°C

Shore-Härte: 95-98 A

Verwendbar mit:	Steckanschlüsse Baureihe IQS/IQS...ES	CK-Schnell- verschraubungen	Kunststoff- verschraubungen	PK-Stecknippel
				
	Seiten 46	80	92	98

Typ	Schlauch-Ø außen x innen	Betriebs- druck	Rollenlänge mtr.
Duo-Schläuche (2-fach) Standardfarben: blau-schwarz			
PU 4x2 DUO	4 x 2	18 bar	50
PU 4x2,7 DUO	4 x 2,7	12 bar	50
PU 4,3x3 DUO	4,3 x 3	12 bar	50
PU 6x4 DUO	6 x 4	12 bar	50
PU 8x6 DUO	8 x 6	10 bar	50
PU 10x8 DUO	10 x 8	8 bar	50
Trio-Schläuche (3-fach) Standardfarben: blau-schwarz-gelb			
PU 4x2,5 TRIO	4 x 2,5	12 bar	25
PU 6x4 TRIO	6 x 4	12 bar	25
PU 8x6 TRIO	8 x 6	10 bar	25
Quattro-Schläuche (4-fach) Standardfarben: blau-schwarz-grün-gelb			
PU 4x2,5 QUAT	4 x 2,5	12 bar	25
PU 6x4 QUAT	6 x 4	12 bar	25



TIPP Ideal zur übersichtlichen Montage von Zylindern und Ventilen!



Polyamid-Duo-Schläuche

Mit den PA-Mehrfachschläuchen ist eine übersichtliche Montage von z.B. Ventilen zu Zylindern möglich. Zur Montage wird das Schlauchpaar an den beiden Schlauchenden mit einem scharfen Messer aufgetrennt und dann mit den Schlauchanschlüssen verbunden. Ggf. sollten die Schlauchenden nochmals sauber abgeschnitten werden. Der Werkstoff Polyamid gewährleistet eine gute chemische Resistenz und hohe Betriebsdrücke auch bei hohen Temperaturen.

Eigenschaften: Halbstarr, gut verlegbar und knickstabil.

Temperaturbereich: -40°C bis +90°C

Shore-Härte: 61 D

Verwendbar mit:	CK-Schnell- verschraubungen	Kunststoff- verschraubungen	Schneid-/Klemmring- verschraubungen	Verstärkungshülsen	PK-Stecknippel
					
	Seiten 80	92	122	in Verbindung mit 162	98

Typ	Schlauch-Ø außen x innen	Betriebs- druck	Rollenlänge mtr.
PA 4x2 DUO	4 x 2	44 bar	50
PA 6x4 DUO	6 x 4	27 bar	50
PA 8x6 DUO	8 x 6	19 bar	50
PA 10x8 DUO	10 x 8	15 bar	50

Polyamid-Mehrfachschläuche

Anwendung: Speziell für die Steuerungspneumatik konzipiert. Durch die äußere, UV-beständige PVC-Hülle sehr robust und hohe Beständigkeit gegen äußere Einflüsse wie Abrieb, Öle, Alkohole, Säuren und andere Medien.

Eigenschaften: farbige, nummerierte, kalibrierte Polyamidschläuche von einer PVC-Hülle umschlossen, halbstarr, gut verlegbar und knickstabil

Temperaturbereich: -40°C bis +85°C

Shore-Härte: Polyamid: 64 D, PVC: 70 A.

Verwendbar mit:	Steckanschlüsse Baureihe IQS/IQS...ES, RiB und RiX	PK-Stecknippel	Mehrfach- kupplungen	Mehrfach- kupplungen
				
	Seiten 46	72	70	98

Typ 25 mtr. Rolle 4-adrig	Typ 25 mtr. Rolle 7-adrig	Typ 25 mtr. Rolle 12-adrig	Schlauch-Ø außen x innen	Betriebs- druck	min. Biegeradius
TPR 4x2,7 MULTI 4	TPR 4x2,7 MULTI 7	TPR 4x2,7 MULTI 12	4 x 2,7	20 bar	40
TPR 6x4 MULTI 4	TPR 6x4 MULTI 7	TPR 6x4 MULTI 12	6 x 4	25 bar	70
TPR 8x6 MULTI 4	TPR 8x6 MULTI 7	TPR 8x6 MULTI 12	8 x 6	19 bar	96



Nr.	Schlauchfarbe
1	natur
2	rot
3	blau
4	grün
5	schwarz
6	dunkelgrau
7	gelb
8	orange
9	hellgrau
10	natur*
11	rot*
12	blau*

* separat gebündelt

Polyamid-Spiralschläuche

Polyamid-Spiralschläuche (PA 12 W)

DIN 73378/74324*

Temperaturbereich: -40°C bis max. +90°C

Standardfarbe: blau

Optional: Farben schwarz, natur, grün, rot und gelb

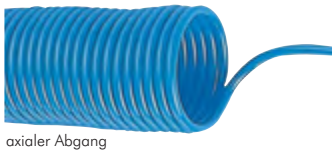

axialer Abgang

Verwendbar mit:	Steckanschlüsse Baureihe IQS/IQS...ES und RIB	CK-Schnell- verschraubungen	Schneid-/Klemmring- verschraubungen	in Verbindung mit	
	Seiten 46	72	80	122	162

Arbeitslänge 2,5 mtr.	Arbeitslänge 5 mtr.	Arbeitslänge 7,5 mtr.	Schlauch-Ø außen x innen	Wickel-Ø innen
axialer Abgang				
SP 42,5/2,5 BLAU	SP 42,5/5 BLAU	---	4 x 2,5	30
SP 53/2,5 BLAU	SP 53/5 BLAU	SP 53/7,5 BLAU	5 x 3	30
SP 64/2,5 BLAU	SP 64/5 BLAU	SP 64/7,5 BLAU	6 x 4	60
SP 86/2,5 BLAU	SP 86/5 BLAU	SP 86/7,5 BLAU	8 x 6	80
SP 108/2,5 BLAU	SP 108/5 BLAU	SP 108/7,5 BLAU	10 x 8	90
SP 129/2,5 BLAU	SP 129/5 BLAU	SP 129/7,5 BLAU	12 x 9	90
SP 1512/2,5 BLAU	SP 1512/5 BLAU	SP 1512/7,5 BLAU	15 x 12	150



radialer Abgang

Arbeitslänge 15 mtr.	Arbeitslänge 22,5 mtr.**	Schlauch-Ø außen x innen	Wickel-Ø innen
radialer Abgang			
SP 53/15 BLAU	---	5 x 3	30
SP 64/15 BLAU	SP 64/22,5 BLAU	6 x 4	60
SP 86/15 BLAU	SP 86/22,5 BLAU	8 x 6	80
SP 108/15 BLAU	SP 108/22,5 BLAU	10 x 8	90
SP 129/15 BLAU	SP 129/22,5 BLAU	12 x 9	90
SP 1512/15 BLAU	---	15 x 12	150

* nur Farbe Schwarz: DIN 74324, ** nur blau

Bestellbeispiel: SP 42,5/25 **

Standardtyp

Kennzeichen der Optionen:	
● Farbe schwarz	...SCHWARZ
● Farbe blau	...BLAU
● Farbe natur	...NATUR
● Farbe gelb	...GELB ¹⁾
● Farbe rot	...ROT ¹⁾
● Farbe grün	...GRÜN ¹⁾

¹⁾ nicht für Ø 15 x 12

Polyamid-Duo-Spiralschläuche (PA 12 W)

DIN 73378

Standardfarben: blau-schwarz



Arbeitslänge 2,5 mtr.	Arbeitslänge 5 mtr.	Arbeitslänge 7,5 mtr.	Arbeitslänge 10 mtr.	Schlauch-Ø außen x innen	Wickel-Ø innen
SP 64/2,5 DUO	SP 64/5 DUO	SP 64/7,5 DUO	SP 64/10 DUO	6 x 4	60
SP 86/2,5 DUO	SP 86/5 DUO	SP 86/7,5 DUO	SP 86/10 DUO	8 x 6	80

Polyamid-Spiralschläuche mit Knickschutzspirale 360° drehbar DIN 73378/74324**

Temperaturbereich: -40°C bis max. +90°C

Standardfarbe: blau

Optional: Farben schwarz, natur, rot, gelb



360°
drehbar

Vorteile: • Mit Drehanschlüssen für langsame Drehbewegungen, um das Verdrehen der Schläuche zu vermeiden.

Arbeitslänge 2,5 mtr.	Arbeitslänge 5 mtr.	Arbeitslänge 7,5 mtr.	Schlauch-Ø außen x innen	Gewinde
SPKD 186/2,5	SPKD 186/5	SPKD 186/7,5	6 x 4	G 1/8"
SPKD 148/2,5	SPKD 148/5	SPKD 148/7,5	8 x 6	G 1/4"
SPKD 1410/2,5	SPKD 1410/5	SPKD 1410/7,5	10 x 8	G 1/4"
SPKD 3812/2,5	SPKD 3812/5	SPKD 3812/7,5	12 x 9	G 3/8"
SPK 1215/2,5*	SPK 1215/5*	SPK 1215/7,5*	15 x 12	G 1/2"

* Anschluss starr ** nur Farbe Schwarz: DIN 74324

Bestellbeispiel: SPKD 186/25 **

Standardtyp

Kennzeichen der Optionen:	
● Farbe schwarz	...SCHWARZ
● Farbe natur	...NATUR
● Farbe rot	...ROT
● Farbe gelb	...GELB



Blaspistolen
ab Seite 840



tesa
Klebtechnik
ab Seite 942



Kupplungsdosen
NW7 ab Seite 248

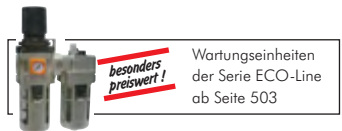

besonders
preiswert!

Wartungseinheiten
der Serie ECO-Line
ab Seite 503

Alle Angaben verstehen sich als unverbindliche Richtwerte! Für nicht schriftlich bestätigte Datenauswahl übernehmen wir keine Haftung. Druckangaben beziehen sich, soweit nicht anders angegeben, auf Flüssigkeiten der Gruppe II bei +20°C.

Polyurethan-Spiralschläuche

Polyurethan-Spiralschläuche, außentoleriert

Eigenschaften: Polyurethan-Spiralschläuche zeichnen sich durch hohe Abrieb-, Druck- und Verschleißfestigkeit aus. Sie verhindern ein Zerkratzen von lackierten Oberflächen (Karosseriebau), besitzen eine dauerhafte Rückholkraft bei gleichzeitig sehr guter Knickfestigkeit und Elastizität.

Temperaturbereich: -20°C bis max. +60°C

Betriebsdruck: 10 bar

Besonders preiswert!

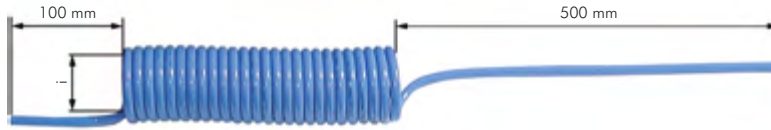

Verwendbar mit:	Steckanschlüsse Baureihe IQS/IQS...ES	CK-Schnell- verschraubungen	PK-Stecknippel
	Seiten 46	80	98

Arbeitslänge 2 mtr.	Arbeitslänge 3 mtr.	Arbeitslänge 6 mtr.	Arbeitslänge 8 mtr.	Schlauch-Ø außen x innen	Wickel-Ø innen
SP PUN 42/2	SP PUN 42/3	---	---	4 x 2	17
---	SP PUN 64/3	SP PUN 64/6	SP PUN 64/8	6 x 4	30
---	SP PUN 85/3	SP PUN 85/6	SP PUN 85/8	8 x 5	34
---	SP PUN 106/3	SP PUN 106/6	SP PUN 106/8	10 x 6,5	42
---	SP PUN 128/3	SP PUN 128/6	SP PUN 128/8	12 x 8	60

Polyurethan-Mehrfachspiralschläuche

Eigenschaften: Polyurethan-Spiralschläuche zeichnen sich durch hohe Abrieb-, Druck- und Verschleißfestigkeit aus. Sie verhindern ein Zerkratzen von lackierten Oberflächen (Karosseriebau), besitzen eine dauerhafte Rückholkraft bei gleichzeitig sehr guter Knickfestigkeit und Elastizität.

Temperaturbereich: -20°C bis max. +60°C

Betriebsdruck: 10 bar

Arbeitslänge 2,5 mtr.	Arbeitslänge 5 mtr.	Arbeitslänge 10 mtr.	Schlauch-Ø außen x innen	Wickel-Ø innen
Duo-Schläuche (2-fach)			Standardfarben: blau-schwarz	
SP PU DUO 4/2,5	SP PU DUO 4/5	SP PU DUO 4/10	4 x 2	30
SP PU DUO 4,3/2,5	SP PU DUO 4,3/5	SP PU DUO 4,3/10	4,3 x 3	30
SP PU DUO 6/2,5	SP PU DUO 6/5	SP PU DUO 6/10	6 x 4	60
SP PU DUO 8/2,5	SP PU DUO 8/5	SP PU DUO 8/10	8 x 6	80
SP PU DUO 10/2,5*	SP PU DUO 10/5*	SP PU DUO 10/10*	10 x 8	90
Trio-Schläuche (3-fach)*			Standardfarben: blau-schwarz-natur	
SP PU TRIO 6/2,5	SP PU TRIO 6/5		6 x 4	60
SP PU TRIO 8/2,5	SP PU TRIO 8/5		8 x 6	80
Quattro-Schläuche (4-fach)*			Standardfarben: blau-schwarz-grün-natur	
SP PU QUAT 6/2,5	SP PU QUAT 6/5		6 x 4	60
SP PU QUAT 8/2,5	SP PU QUAT 8/5		8 x 6	80

* Abgänge radial (nicht in Zugrichtung abgewinkelt)

Gerade Drehverschraubungen mit Knickschutzspiralen 360° drehbar für Spiralschläuche

Verwendung: Für langsame Drehbewegungen, z.B. um das Verdrehen von Schläuchen zu vermeiden

Typ	Gewinde	Schlauch-Ø
MS vernickelt		
CK 184 DR KS MSV	G 1/8"	6 x 4
CK 186 DR KS MSV	G 1/8"	8 x 6
CK 144 DR KS MSV	G 1/4"	6 x 4
CK 145 DR KS MSV	G 1/4"	8 x 5
CK 146 DR KS MSV	G 1/4"	8 x 6
CK 147 DR KS MSV	G 1/4"	10 x 6,5
CK 148 DR KS MSV	G 1/4"	10 x 8
CK 388 DR KS MSV	G 3/8"	10 x 8
CK 38128 DR KS MSV	G 3/8"	12 x 8
CK 3810 DR KS MSV	G 3/8"	12 x 10



Schlauchabschneider

Typ	Schneidebereich mm	Typ Ersatzklinge
SAS 14	0 - 14	SAS 14 KL
SAS 26	0 - 28	SAS 26 KL
SAS 63	0 - 63	SAS 63 KL



Alle Angaben verstehen sich als unverbindliche Richtwerte! Für nicht schriftlich bestätigte Datenauswahl übernehmen wir keine Haftung. Druckangaben beziehen sich, soweit nicht anders angegeben, auf Flüssigkeiten der Gruppe II bei +20°C.

Polyurethan-Spiralschläuche

★★★★★



Polyurethan-Spiralschläuche mit Knickschutzspirale 360° drehbar

Eigenschaften: Polyurethan-Spiralschläuche zeichnen sich durch hohe Abrieb-, Druck- und Verschleißfestigkeit aus. Sie verhindern ein Zerkratzen von lackierten Oberflächen (Karosseriebau), besitzen eine dauerhafte Rückholkraft bei gleichzeitig sehr guter Knickfestigkeit und Elastizität.

Temperaturbereich: -20°C bis max. +60°C

Betriebsdruck: 10 bar

Vorteile: • Mit Drehanschlüssen für langsame Drehbewegung um das Verdrehen der Schläuche zu vermeiden.

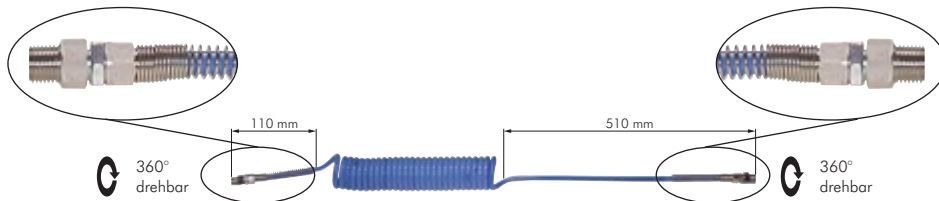

Arbeitslänge 3 mtr.	Arbeitslänge 6 mtr.	Arbeitslänge 8 mtr.	Schlauch-Ø außen x innen	Gewinde außen	Wickel-Ø innen
SPK PUN 146/3	SPK PUN 146/6	SPK PUN 146/8	6 x 4	G 1/4"	30
SPK PUN 148/3	SPK PUN 148/6	SPK PUN 148/8	8 x 5	G 1/4"	34
SPK PUN 1410/3	SPK PUN 1410/6	SPK PUN 1410/8	10 x 6,5	G 1/4"	42
SPK PUN 3812/3	SPK PUN 3812/6	SPK PUN 3812/8	12 x 8	G 3/8"	60

4

★★★★★



Polyurethan-Spiralschläuche mit Knickschutzspirale 360° drehbar mit Kupplung NW 7

Eigenschaften: Polyurethan-Spiralschläuche zeichnen sich durch hohe Abrieb-, Druck- und Verschleißfestigkeit aus. Sie verhindern ein Zerkratzen von lackierten Oberflächen (Karosseriebau), besitzen eine dauerhafte Rückholkraft bei gleichzeitig sehr guter Knickfestigkeit und Elastizität.

Temperaturbereich: -20°C bis max. +60°C

Betriebsdruck: 10 bar

Vorteile: • Mit Drehanschlüssen für langsame Drehbewegung um das Verdrehen der Schläuche zu vermeiden.
• Mit Kupplungsdose und -stecker, sofort am Arbeitsplatz einsetzbar.

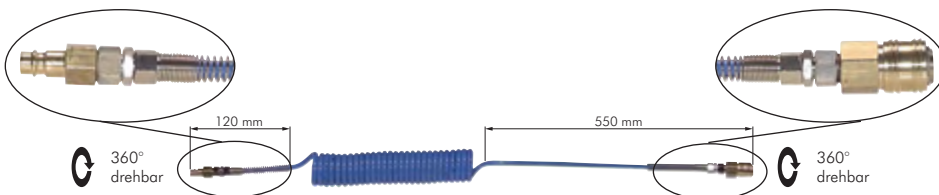

Arbeitslänge 3 mtr.	Arbeitslänge 6 mtr.	Arbeitslänge 8 mtr.	Schlauch-Ø außen x innen	Wickel-Ø innen
SPK PUN 64/3 KDG	SPK PUN 64/6 KDG	SPK PUN 64/8 KDG	6 x 4	30
SPK PUN 85/3 KDG	SPK PUN 85/6 KDG	SPK PUN 85/8 KDG	8 x 5	34
SPK PUN 106/3 KDG	SPK PUN 106/6 KDG	SPK PUN 106/8 KDG	10 x 6,5	42
SPK PUN 128/3 KDG	SPK PUN 128/6 KDG	SPK PUN 128/8 KDG	12 x 8	60

★★★★★



Polyurethan-Spiralschläuche mit Knickschutzspirale 360° drehbar

Eigenschaften: Polyurethan-Spiralschläuche zeichnen sich durch hohe Abrieb-, Druck- und Verschleißfestigkeit aus. Sie verhindern ein Zerkratzen von lackierten Oberflächen (Karosseriebau), besitzen eine dauerhafte Rückholkraft bei gleichzeitig sehr guter Knickfestigkeit und Elastizität. Sehr hochwertige Ausführung.

Temperaturbereich: -20°C bis max. +75°C

Betriebsdruck: 8 bar

Vorteile: • Mit Drehanschlüssen für langsame Drehbewegung um das Verdrehen der Schläuche zu vermeiden.

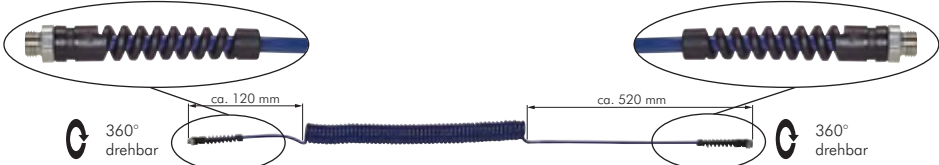

Arbeitslänge 3 mtr.	Arbeitslänge 6 mtr.	Arbeitslänge 8 mtr.	Schlauch-Ø außen x innen	Gewinde außen	Wickel-Ø innen	Typ Ersatzfitting
SPK PU 148/3	SPK PU 148/6	SPK PU 148/7,5	8 x 5	G 1/4"	24	SPK 14/85 PU
SPK PU 149/3	SPK PU 149/6	SPK PU 149/7,5	9,5 x 6,3	G 1/4"	41	SPK 14/96 PU
SPK PU 3812/3	SPK PU 3812/6	SPK PU 3812/7,5	12 x 8	G 3/8"	56	SPK 38/128 PU
SPK PU 3815/3	SPK PU 3815/6	SPK PU 3815/7,5	15 x 9,5	G 3/8"	80	SPK 38/159 PU
---	SPK PU 1219/6*	SPK PU 1219/7,5*	19 x 12	G 1/2"	72	---

* wird ohne Knickschutzspirale geliefert

Alle Angaben verstehen sich als unverbindliche Richtwerte! Für nicht schriftlich bestätigte Datenauswahl übernehmen wir keine Haftung. Druckangaben beziehen sich, soweit nicht anders angegeben, auf Flüssigkeiten der Gruppe II bei +20°C.

Polyurethan-Spiralschläuche

Polyurethan-Spiralschläuche mit Gewebe und Knickschutzspirale 360° drehbar

★★★★★

Eigenschaften: Polyurethan-Spiralschläuche zeichnen sich durch hohe Abrieb-, Druck- und Verschleißfestigkeit aus. Sie verhindern ein Zerkratzen von lackierten Oberflächen (Karosseriebau), besitzen eine dauerhafte Rückholkraft bei gleichzeitig sehr guter Knickfestigkeit und Elastizität. Sehr hochwertige Ausführung.

Temperaturbereich: -20°C bis max. +75°C

Betriebsdruck: Typ SPK TX 149/...: 14,5 bar, Typ SPK TX 3812/...: 12,5 bar

- Vorteile:**
- Mit Drehanschlüssen für langsame Drehbewegung um das Verdrehen der Schläuche zu vermeiden.
 - hoher Betriebsdruck

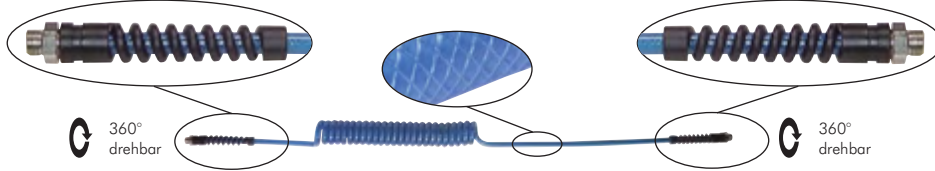

Arbeitslänge 3 mtr.	Arbeitslänge 6 mtr.	Arbeitslänge 7,5 mtr.	Schlauch-Ø außen x innen	Gewinde außen	Wickel-Ø innen	Typ
SPK TX 149/3	SPK TX 149/6	SPK TX 149/7,5	9,5 x 6,3	G 1/4"	23	Ersatzfitting SPK 14/96 PU
SPK TX 3812/3	SPK TX 3812/6	SPK TX 3812/7,5	12 x 8	G 3/8"	31	SPK 38/128 PU



Polyurethan-Spiralschläuche (Stream-Line) mit Kupplung NW 7 / NW 10



★★★★★

Eigenschaften: Polyurethan-Spiralschläuche zeichnen sich durch hohe Abrieb-, Druck- und Verschleißfestigkeit aus. Sie verhindern ein Zerkratzen von lackierten Oberflächen (Karosseriebau), besitzen eine dauerhafte Rückholkraft bei gleichzeitig sehr guter Knickfestigkeit und Elastizität. Extrem hochwertige Ausführung.

Temperaturbereich: -20°C bis max. +60°C

Betriebsdruck: 10 bar

- Vorteile:**
- Mit Stahl-Kupplungsdose und Kupplungsstecker sofort am Arbeitsplatz einsetzbar.
 - Sehr hochwertige CEJN-Kupplung.
 - Stahlstecker, gut geeignet für Anwendungen mit hohem mechanischem Verschleiß.



Arbeitslänge 4 mtr.	Arbeitslänge 6 mtr.	Arbeitslänge 8 mtr.	Schlauch-Ø außen x innen	Wickel-Ø innen
mit Standardkupplung NW 7				
SP PUC 106/4 KDG	SP PUC 106/6 KDG	SP PUC 106/8 KDG	10 x 6,5	32
SP PUC 128/4 KDG	SP PUC 128/6 KDG	SP PUC 128/8 KDG	12 x 8	41
SP PUC 1611/4 KDG	SP PUC 1611/6 KDG	SP PUC 1611/8 KDG	16 x 11	63
mit Sicherheitskupplung eSafe NW 7				
SP PUC 106/4 KDG-S	SP PUC 106/6 KDG-S	SP PUC 106/8 KDG-S	10 x 6,5	32
SP PUC 128/4 KDG-S	SP PUC 128/6 KDG-S	SP PUC 128/8 KDG-S	12 x 8	41
SP PUC 1611/4 KDG-S	SP PUC 1611/6 KDG-S	SP PUC 1611/8 KDG-S	16 x 11	63
mit Sicherheitskupplung eSafe NW 10				
SP PUC 1611/4 KDG-10	SP PUC 1611/6 KDG-10	SP PUC 1611/8 KDG-10	16 x 11	63

eSafe



Polyurethan-Spiralschläuche mit Kupplung NW 7, schweißspritzergeschützt



★★★★★

Eigenschaften: Polyurethan-Spiralschläuche zeichnen sich durch hohe Abrieb-, Druck- und Verschleißfestigkeit aus. Sie verhindern ein Zerkratzen von lackierten Oberflächen (Karosseriebau), besitzen eine dauerhafte Rückholkraft bei gleichzeitig sehr guter Knickfestigkeit und Elastizität. Extrem hochwertige Ausführung.

Temperaturbereich: -20°C bis max. +60°C

Betriebsdruck: 10 bar (20°C), 7 bar (40°C), 5 bar (60°C)

Anwendung: Für Anwendungen im Bereich von Schweißanlagen oder Schleifmaschinen.

- Vorteile:**
- Mit Stahl-Kupplungsdose und Kupplungsstecker sofort am Arbeitsplatz einsetzbar.
 - Sehr hochwertige CEJN-Kupplung NW 7 (tatsächliche Nennweite: 7,6)
 - Stahlstecker, gut geeignet für Anwendungen mit hohem mechanischem Verschleiß.
 - Widersteht Funken und Versengungen durch Funkenschutz auf der Außenhaut.

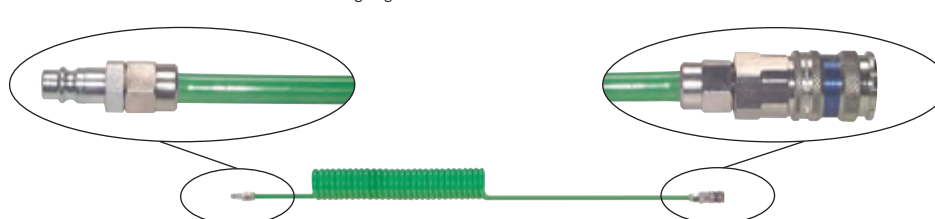

Arbeitslänge 4 mtr.	Arbeitslänge 6 mtr.	Arbeitslänge 8 mtr.	Schlauch-Ø außen x innen	Wickel-Ø innen
SP SCH 106/4 KDG	SP SCH 106/6 KDG	SP SCH 106/8 KDG	10 x 6,5	32
SP SCH 128/4 KDG	SP SCH 128/6 KDG	SP SCH 128/8 KDG	12 x 8	41



Schlauch- und Kabelaufroller

Besonders preiswert!



Automatische Schlauchaufroller für Druckluft

14 bar

Funktion: Der Schlauch kann ausgezogen und bei jeder Umdrehung der Trommel arretiert werden. Nach kurzem Anziehen rollt die Trommel den gesamten Schlauch wieder auf.

Werkstoffe: Körper und Haube: Kunststoff, Anschluss: Messing

Lieferumfang: Automatischer Schlauchaufroller komplett mit gewebeverstärktem Polyurethanschlauch 12 x 8 mm, Stopper und Gewindetüllen an den Schlauchenden, Befestigungsbügel

Typ	Schlauchlänge	NW	Eingang	Ausgang
SAG 1288 B	7,5 mtr.	8	R 1/4" AG	R 1/4" AG



Handreifenfüller und Zubehör ab Seite 849



Blaspistolen ab Seite 840

Automatische Schlauchaufroller für Druckluft und Wasser

10 bar

Funktion: Der Schlauch kann ausgezogen und bei jeder Umdrehung der Trommel mehrfach arretiert werden. Nach kurzem Anziehen rollt die Trommel den gesamten Schlauch wieder auf.

Werkstoffe: Körper und Trommel: Kunststoff, Befestigungsbügel: Stahl schwarz lackiert, Schlauch: PU (für Wasser PVC)

Betriebsdruck: max. 10 bar

Lieferumfang: automatischer Schlauchaufroller mit Schlauch, Stopper und Gewindetüllen an den Schlauchenden, Befestigungsbügel

Typ	Schlauch-Ø innen x außen	Anschlussgewinde			Länge
		Eingang	Ausgang		
SAD 1089	8 x 12	G 1/4" IG	G 1/4" AG		9 mtr.
SAD 10128	8 x 12	G 1/4" IG	G 1/4" AG		12 mtr.
SAW 102012*	12 x 18	Klick-Kupplung	Brause		18 mtr.

* nur für Wasser



Ausblaspistole für Luft und Wasser auf Seite 846



GARDENA Waschbürsten auf Seite 289



Wasserpistolen auf Seite 848

Automatische Schlauchaufroller

bis 16 bar

Funktion: Der Schlauch kann ausgezogen und bei jeder Umdrehung der Trommel mehrfach arretiert werden. Nach kurzem Anziehen rollt die Trommel den gesamten Schlauch wieder auf.

Werkstoffe: Körper und Trommel: Kunststoff, Befestigungsbügel: Stahl schwarz lackiert, Schlauch: Polyurethan gewebeverstärkt (blau)

Temperaturbereich: -20° bis +60°C

Lieferumfang: automatischer Schlauchaufroller mit PU-Schlauch, Stopper und Gewindetüllen mit Knickschutz an den Schlauchenden R 1/4" AG (Typ SAC 121011: R 1/2"), Befestigungsbügel mit Quick-Lock-Funktion

Typ	Schlauch-Ø innen x außen	Schlauchlänge	max. Betriebsdruck	Montage	Schwenkbereich
für Druckluft					
SAC 121410	9,5 x 13,5	14 mtr.	12 bar	Wand/Decke	300°
SAC 121011	11,0 x 16,0	10 mtr.	12 bar	Wand/Decke	300°
SAC 16168	8,0 x 12,0	16 mtr.	16 bar	Wand/Decke	300°
SAC 16108	8,0 x 12,0	10 mtr.	16 bar	Wand/Decke	300°
SAC 1678	8,0 x 12,0	7 mtr.	16 bar	Wand/Decke	300°
für Wasser					
SAWC 91410*	9,5 x 13,5	14 mtr.	9 bar	Wand/Decke	300°
schweißspritzerbeständig					
SAC 121410 SCHWEI	9,5 x 13,5	14 mtr.	12 bar	Wand/Decke	300°

* Schlauch: Farbe grün

Automatische Kabelaufroller

Funktion: Das Kabel kann ausgezogen und bei jeder Umdrehung der Trommel mehrfach arretiert werden. Nach kurzem Anziehen rollt die Trommel das gesamte Kabel wieder auf.

Werkstoffe: Körper und Trommel: Kunststoff, Befestigungsbügel: Stahl schwarz lackiert

Spannung: max 230 Volt

Lieferumfang: automatische Kabelaufroller mit Kabel 3 x 1,5 mm² und Schuko-Stecker und Schuko-Kupplung, Typ KAC mit freiem Kabelende am Zugang

Typ	Kabellänge	Schutzart	Anschlussleistung	
			aufgerollt	abgerollt
KAC 10315	10 m	IP 23	1000 W	3500 W
KAC 17315	17 m	IP 23	1000 W	3500 W
KAR 10315*	10 m	IP 24	800 W	2000 W
KAR 15315*	15 m	IP 24	800 W	2000 W

* nicht Fabrikat CEJN



Elektrische Fußschalter auf Seite 669



Flexible Steuerleitungen auf Seite 743



Typ SAD 1089

Typ SAD 10128

Typ SAW 102012 (nur für Wasser)



Typ SAC 121410 / SAC 16168



Typ KAC 17315 / KAC 10315



Typ KAR 10315

Alle Angaben verstehen sich als unverbindliche Richtwerte! Für nicht schriftlich bestätigte Datenauswahl übernehmen wir keine Haftung. Druckangaben beziehen sich, soweit nicht anders angegeben, auf Flüssigkeiten der Gruppe II bei +20°C.

Automatische Schlauchaufroller für Druckluft und Wasser

bis 15 bar

Funktion: Der Schlauch kann ausgezogen und bei jeder Umdrehung der Trommel mehrfach arretiert werden. Nach kurzem Anziehen rollt die Trommel den gesamten Schlauch wieder auf.

Werkstoffe: Körper: Aluminiumguss, Haube: Kunststoff, Anschluss: Messing

Lieferumfang: Automatischer Schlauchaufroller komplett mit speziellem PVC-Schlauch, Stopper und Auslauffenster. Die geschlossene Ausführung wird mit einer Haube aus stoßfestem Kunststoff geliefert, bei der offenen Ausführung schwenkt die Schlauchführung mit.

Typ offen	Typ geschlossen	Schlauch- länge	Nenn- weite	Gewinde Eingang	Gewinde Ausgang	PN
SA 2086	SAG 2086	8 m	DN 8	3/8" IG*	1/4" AG	15 bar
SA 20106	SAG 20106	10 m	DN 8	3/8" IG*	1/4" AG	15 bar
SA 20156	SAG 20156	15 m	DN 8	3/8" IG*	1/4" AG	15 bar
SA 20206	SAG 20206	20 m	DN 8	3/8" IG*	1/4" AG	15 bar
SA 20610	SAG 20610	6 m	DN 10	3/8" IG*	3/8" AG	15 bar
SA 20810	SAG 20810	8 m	DN 10	3/8" IG*	3/8" AG	15 bar
SA 201010	SAG 201010	10 m	DN 10	3/8" IG*	3/8" AG	15 bar
SA 201510	SAG 201510	15 m	DN 10	3/8" IG*	3/8" AG	15 bar
SA 202010	SAG 202010	20 m	DN 10	3/8" IG*	3/8" AG	15 bar
SA 102012**	--	20 m	DN 12	Gardena inkl. Pistole		10 bar

* geschlossene Ausführung mit Außengewinde, ** nur für Wasser

Typ offen



Typ geschlossen



Automatische Schlauchaufroller für Druckluft und Wasser

50 bar

Funktion: Der Schlauch kann ausgezogen und bei jeder Umdrehung der Trommel mehrfach arretiert werden. Nach kurzem Anziehen rollt die Trommel den gesamten Schlauch wieder auf.

Werkstoffe: Körper: Stahlblech blau lackiert, Edelstahl 1.4301, Winkeldrehgelenk: Alu-Druckguss (Messing chemisch vernickelt bei Typ 1.4301, Anschluss: Stahl verzinkt).

Lieferumfang: Automatischer Schlauchaufroller komplett mit speziellem Gummi-Schlauch, Stopper und einstellbarem Auslauffenster mit PVC-Rollen.

Typ Stahl lackiert	Typ 1.4301	Schlauch- länge	Nenn- weite	Gewinde Eingang	Gewinde Ausgang	PN
SA 501210	SA 501210 ES	12 m	DN 10	G 1/2" AG	G 3/8" AG	50 bar
SA 502010	SA 502010 ES	20 m	DN 10	G 1/2" AG	G 3/8" AG	50 bar
SA 501012	SA 501012 ES	10 m	DN 12	G 1/2" AG	G 1/2" AG	50 bar
SA 501512	SA 501512 ES	15 m	DN 12	G 1/2" AG	G 1/2" AG	50 bar
SA 502012	SA 502012 ES	20 m	DN 12	G 1/2" AG	G 1/2" AG	50 bar
SA 50816	SA 50816 ES	8 m	DN 16	G 1/2" AG	G 3/4" AG	50 bar
SA 501016	SA 501016 ES	10 m	DN 16	G 1/2" AG	G 3/4" AG	50 bar



Automatische Schlauchaufroller für Hydrauliköl, Wasser und Fett

bis 400 bar

Funktion: Der Schlauch kann ausgezogen und bei jeder Umdrehung der Trommel mehrfach arretiert werden. Nach kurzem Anziehen rollt die Trommel den gesamten Schlauch wieder auf.

Werkstoffe: Körper: Stahlblech blau lackiert, Edelstahl 1.4301, Winkeldrehgelenk: Alu-Druckguss (Messing chemisch vernickelt bei Typ 1.4301, Anschluss: Stahl verzinkt).

Lieferumfang: Automatischer Schlauchaufroller komplett mit speziellem Hochdruck-Schlauch, Stopper und einstellbarem Auslauffenster mit PVC-Rollen.

Typ Stahl lackiert	Typ 1.4301	Schlauch- länge	Nenn- weite	Gewinde Eingang	Gewinde Ausgang	PN
SA 220128	SA 220128 ES	12 m	DN 8	M 22 x 1,5 AG*	M 22 x 1,5 UWM*	220 bar
SA 220208	SA 220208 ES	20 m	DN 8	M 22 x 1,5 AG*	M 22 x 1,5 UWM*	220 bar
SA 400126	SA 400126 ES	12 m	DN 6	G 1/4" IG	G 1/4" AG	400 bar
SA 400206	SA 400206 ES	20 m	DN 6	G 1/4" IG	G 1/4" AG	400 bar

* kompatibel zu Kärcher-Anschlüssen



Schwenkhalter für Schlauchaufroller

Typ Stahl verzinkt	Typ 1.4301	für Aufroller Typ	Schwenk- bereich
SAWP 20	---	SA 20.../SA 102012	135°
SAWP 420	---	SAG 20...	175°
SAWP 50	SAWP 50 ES	SA/SAG 50.../220.../400...	165°

Typ SAWP 20

Typ SAWP 420

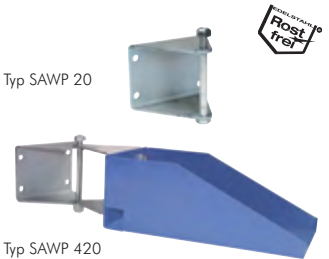

Automatische Schlauchaufroller für den Hygienebereich

bis 250 bar

Funktion: Der Schlauch kann ausgezogen und bei jeder Umdrehung der Trommel mehrfach arretiert werden. Nach kurzem Anziehen rollt die Trommel den gesamten Schlauch wieder auf. Federantrieb gekapselt.

Werkstoffe: Körper: 1.4301, Winkeldrehgelenk: Edelstahl, Anschluss: Edelstahl

Lieferumfang: Automatischer Schlauchaufroller, Stopper, Auslauffenster mit leicht zerlegbaren Rollen

Typ 1.4301	Schlauchlänge max.	Anschluss- gewinde	Temperatur max.	PN
SA 2502510 ES	25 m (3/8")	G 3/8" AG	+150°C	250 bar
SA 1002513 ES	25 m (1/2")	G 1/2" AG	+90°C	100 bar
SA 151819 ES	18 m (3/4")	G 3/4" AG	+90°C	15 bar
SA 151425 ES	14 m (1")	G 1" AG	+90°C	15 bar

* mit 60° Konus

Gefertigt nach den Richtlinien
EN 1672-2 | DIL-Zertifikat



Schlauchaufroller

Schlauchaufroller mit Handkurbel und stufenlos regelbarer Bremse bis 300 bar

Werkstoffe: Stahlblech pulverbeschichtet oder Edelstahl 1.4301, Winkeldrehgelenk: Aluminium-Druckguss (1.4301 bei Typ ES)

Temperaturbereich: bis max. +100°C

Lieferumfang: manueller Schlauchaufroller, komplett mit Winkeldrehgelenk und Stopper für verschiedene Schlauchdurchmesser.

Optional: Hochtemperaturlösung (bis max. +180°C) -HT



Typ	Typ	Nennweite	Gewindeanschluss (IG)	Aufrollbare Schlauchlänge (bei Schlauch-Ø außen)	PN
Stahl	1.4301				
SAM 14/10	---	DN 10	G 3/8"	24 mtr (15 mm)	300 bar
SAM 20/10	---	DN 10	G 3/8"	36 mtr (15 mm)	300 bar
SAM 14/12	---	DN 12	G 1/2"	12 mtr (22 mm)	200 bar
SAM 20/12	---	DN 12	G 1/2"	17 mtr (22 mm)	200 bar
---	SAM 20/12 ES	DN 12	G 1/2"	35 mtr (22 mm)	300 bar
---	SAM 40/12 ES	DN 12	G 1/2"	70 mtr (22 mm)	300 bar
---	SAM 20/19 ES	DN 19	G 3/4"	20 mtr (28 mm)	200 bar
---	SAM 40/19 ES	DN 19	G 3/4"	40 mtr (28 mm)	200 bar
---	SAM 20/24 ES*	DN 24	G 1"	15 mtr (35 mm)	100 bar
---	SAM 40/24 ES*	DN 24	G 1"	33 mtr (35 mm)	100 bar

* Drehgelenk aus Messing, Achse aus Edelstahl

Bestellbeispiel: SAM 14/10 **

Standardtyp

Kennzeichen der Optionen:

Hochtemperaturlösung (bis max. +180°C) ...-HT

Schlauchaufroller für Druckluft komplett mit Schnellkupplung NW7 15 bar

Werkstoffe: Material Trommel: hochfester Kunststoff, Gestell: verzinktes Stahlrohr, Kupplungen: Messing

Lieferumfang: Schlauchaufroller komplett mit gewebeverstärktem TX-Schlauch und montierter Einhand-Schnellkupplung NW7 aus Messing

Vorteil: Auf- und Abrollen während Betrieb möglich

Typ	Schlauchlänge	NW
DST 6-20	20 m	6
DST 9-20	20 m	9

Schlauchaufroller und Schlauchwagen

Typ	Ausführung	Kapazität bis zu	Eingang (Anschluss zur Wasserversorgung)	Ausgang (Anschluss zum Schlauch)
WS SAF B	Fahrbarer Schlauchwagen aus verzinktem Stahlrohr und geformten Kunststoff, komplett mit zwei Kupplungsboxen (Kunststoff) mit Schlauchanschluss für 1/2"-Schlauch. Arbeitsdruck: 6 bar.	60 mtr. 1/2" Schlauch	Kupplungsstecker (GARDENA-System)	Kupplungsstecker (GARDENA-System)
WS SAF	Fahrbarer Schlauchwagen mit umlegbarem Trage- bzw. Zuggriff inkl. Befestigungsplatte für Wandmontage. Arbeitsdruck: 7 bar.	50 mtr. 1/2" Schlauch	Kupplungsstecker (GARDENA-System)	Kupplungsstecker (GARDENA-System)
WS SAF 34 NEU	Fahrbarer Profi-Schlauchwagen aus Stahlrohr. Hoher Korrosionsschutz durch galvanisch verzinkte Oberfläche. Winkeldrehanschluss aus Messing. Leichtes Auf- und Abrollen durch doppelt gelagerte Schlauchtrommel. Komplett montiert. Arbeitsdruck: 12 bar.	40 mtr. 3/4" Schlauch (60 mtr. 1/2" Schlauch)	G 3/4" AG	G 3/4" AG
WS SA SET B	Wandschlauchtrommel komplett mit Wandhalterung, mit Schlauchanschluss für 1/2"-Schlauch, separate Schlauchführung für Wandmontage, Arbeitsdruck: 6 bar	30 mtr. 1/2" Schlauch	Schlauchanschluss (GARDENA-System)	Schlauchanschluss (GARDENA-System)



Typ WS SAF B (Anwendungsbeispiel)

Typ WS SAF (Anwendungsbeispiel)



Typ WS SAF 34 (Anwendungsbeispiel)

Universal-Schlauchführung

Werkstoff: 1.4301

Verwendung: Diese Schlauchführung eignet sich für die Führung von Schläuchen an Wänden und Ecken. Der Schlauch hakelt nicht und wird weder verschmutzt noch scheuert er.

Typ	max. Schlauch-Ø
SFU ES	40

Typ SFU ES - Eck- oder Wandmontage

Universal-Schlauchstopper

Werkstoffe: Körper: PP, Einlagen: PU, Schrauben: Edelstahl

Verwendung: Wird einfach auf den verwendeten Schlauch gesetzt und ist durch verschiedene Klemmeinsätze für Schlauch-Ø 10 - 34 mm verwendbar. Bevorzugter Anwendungsbereich bei automatischen Schlauchaufrollern.

Typ	Außen-Ø Stopper	für Schlauch-Ø
SCHLAUCHSTOPPER	77 mm	10 - 34 mm



(Anwendungsbeispiel)

Alle Angaben verstehen sich als unverbindliche Richtwerte! Für nicht schriftlich bestätigte Datenauswahl übernehmen wir keine Haftung. Druckangaben beziehen sich, soweit nicht anders angegeben, auf Flüssigkeiten der Gruppe II bei +20°C.

Schlauchbruchsicherungen / Wandhalter

Wandschlauchhalter

Typ	Werkstoff	Verwendung/Qualität	Breite	Höhe	Tiefe
WSH KU	Kunststoff - schwarz	Standard	260	165	120
WSH A1	Aluminium	Werkstatt	188	147	70
WSH A2	Aluminium	Werkstatt	348	257	144



Schlauchsicherungskabel

Anwendung: Zur Vermeidung von unkontrolliertem Peitschenschlag des Schlauches bei Versagen der Armatur bzw. Einbindung. Zum Schutz von Mensch und Material.

Typ	Typ		für Schlauch	Kabel-
Stahl verz. mit Aluhülsen	Edelstahl mit Kupferhülsen*		Ø außen	länge
SIKA 13-35	SIKA 13-35 ES		13 - 35	ca. 50 cm
SIKA 35-75	SIKA 35-75 ES		35 - 75	ca. 90 cm

* speziell für den Bergbau



Schlauchbruchsicherungen

EN 983 & A1:2008 / EN ISO 4414

Funktion: Die Schlauchbruchsicherung lässt die für einen einwandfreien Betrieb von Druckluftwerkzeugen benötigten Luftmenge ungehindert durch. Erhöht sich jedoch schlagartig die Durchströmung, wie es typisch für einen Schlauchbruch oder -abriss ist, verschließt die Schlauchbruchsicherung sofort die Zuleitung zum Druckluftschlauch. Bei Erneuerung des Schlauches öffnet sich die Schlauchbruchsicherung automatisch. Ein Ausschlagen bzw. Peitschen des Schlauches wird somit verhindert.

Einsatz: Es wird empfohlen die Schlauchbruchsicherung an der Verbindungsstelle zwischen fester Verrohrung und flexiblem Druckschlauch anzubringen, z. B. hinter einer Wartungseinheit.

Werkstoffe: Gehäuse: Aluminium, Kolben: Aluminium, Feder: 1.4310

Temperaturbereich: -40°C bis max. +100°C

Betriebsdruck: 3 - 18 bar (G 1" - G 2": bis 35 bar)

Medien: geölte und ungeölte Druckluft, Stickstoff, nicht brennbare und neutrale Gase

Typ	Gewinde	max. Durchfluss l/min. (7 bar)	A	B	SW1	SW2
innen/innen						
SBS 14	G 1/4"	750	51	---	22	18
SBS 38	G 3/8"	1250	66	---	22	20
SBS 12	G 1/2"	2550	78	---	36	30
SBS 34	G 3/4"	4000	89	---	40	38
SBS 10	G 1"	5000	108	---	50	42
SBS 20	G 2"	20000	170	---	85	70
innen/außen						
SBS 14 iA	G 1/4"	750	60	48	22	---
SBS 38 iA	G 3/8"	1250	63	51	22	---
SBS 12 iA	G 1/2"	2550	76	62	36	---

Die Druckluftsicherung!

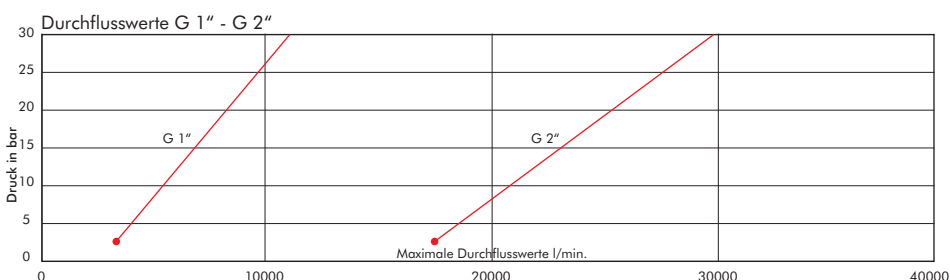
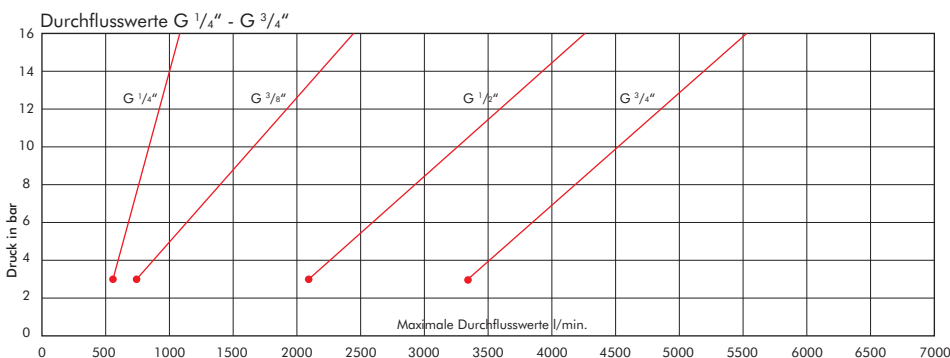
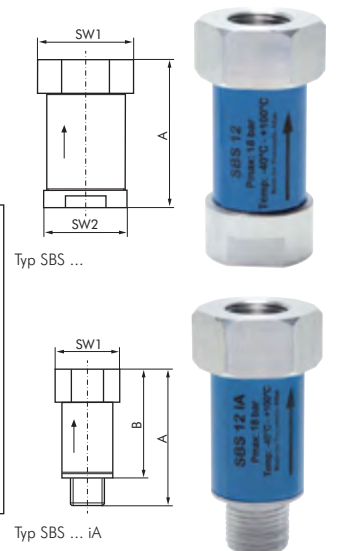

Alle Angaben verstehen sich als unverbindliche Richtwerte! Für nicht schriftlich bestätigte Datenauswahl übernehmen wir keine Haftung. Druckangaben beziehen sich, soweit nicht anders angegeben, auf Flüssigkeiten der Gruppe II bei +20°C.

Schläuche (große Nennweiten)



PVC-Schläuche mit Gewebeeinlage - Lebensmittelqualität

Transparente PVC-Schläuche
in Lebensmittelqualität!

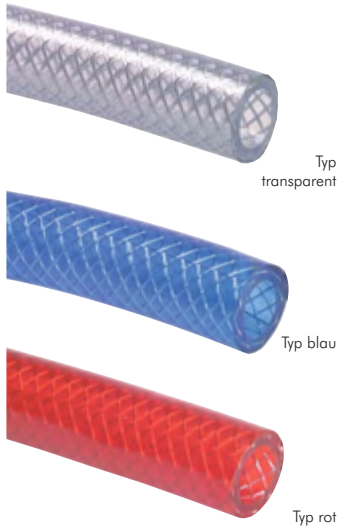

Werkstoffe: Innenseele und Außenseite: PVC, Gewebeeinlage: Textil, TÜV-geprüft, silikonfrei, transparent zusätzlich: Lebensmittelqualität geprüft entsprechend den Anforderungen der Bedarfsgegenstände-VO (Stand 02/2008) und der Richtlinie 10/2011 EG, KTW-C-geprüft
Temperaturbereich: -20°C bis max. +60°C
Einsatzbereich: Wasser, Trinkwasser (max. 3 h), Druckluft, Argon, Wein, Fruchtsaft, Limonade, Mineralwasser, Süßmost und alkoholische Getränke bis 20 Vol% Alkoholgehalt (nicht für Bier in Schankanlagen und Milch!). Die durchfließenden Lebensmittel sollten 40°C nicht überschreiten. Eine Geschmacksprobe ist ratsam. Bei der Durchleitung von Lebensmitteln und Trinkwasser ist der Schlauch vor dem Ersteinsatz unbedingt sorgfältig zu reinigen.

Typ	Typ transparent	Typ blau	Typ rot	Schlauch Ø innen	Schlauch Ø außen	Betriebsdruck* bei 20°C (40°C)	Rollenlänge mtr.
TX 4	---	---	---	4	10	24 (17) bar	50
TX 6	---	TX 6 blau	TX 6 rot	6	12	22 (16) bar	50
TX 8	---	---	---	8	14	22 (16) bar	50
TX 9	---	TX 9 blau	TX 9 rot	9 (3/8")	15	19 (13) bar	50
TX 10	---	---	---	10	16	17 (12) bar	50
TX 13	---	TX 13 blau	TX 13 rot	13 (1/2")	20	13 (9) bar	50
TX 16	---	---	---	16 (5/8")	24	14 (10) bar	50
TX 19	---	TX 19 blau	TX 19 rot	19 (3/4")	26	11 (8) bar	50
TX 25	---	---	---	25 (1")	34	9 (6) bar	50
TX 28	---	---	---	28	38	6 (4) bar	25
TX 32	---	---	---	32 (1 1/4")	42	7 (5) bar	25
TX 38	---	---	---	38 (1 1/2")	48	6 (4) bar	25
TX 50	---	---	---	50 (2")	60	4 (2,5) bar	25
TX 5066	---	---	---	50 (2")	66	5 (3,5) bar	25

* bei 3-facher Sicherheit nach Werksnorm

Bestellbeispiel: TX 4 **

Standardtyp	Gewünschte Rollenlänge: 25 mtr. -25 10 mtr. -10

Wir schneiden unsere Rollenware auf das von Ihnen gewünschte Maß!



Bereits auf Lager befindliche Anschnitte sehen Sie zu Sonderkonditionen in unserem eShop.

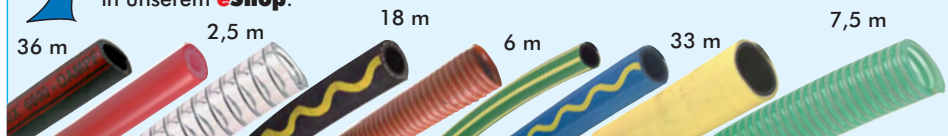

PVC-Schläuche mit Gewebeeinlage - komplett mit Kupplungsdose und Stecker NW 7,2

Werkstoffe: Schlauch: PVC-Innen- und Außenseite mit Textil-Gewebeeinlage in Lebensmittelqualität, TÜV-geprüft, silikonfrei, Kupplungsdose und Kupplungsstecker: Messingkörper mit NBR-Dichtungen
Temperaturbereich: -10°C bis max. +60°C
Einsatzbereich: Druckluft



Typ	Schlauch Ø innen	Schlauch Ø außen	Betriebsdruck bei 20°C	Schlauchlänge mtr.
TX 6-5 KDG	6	11	20 bar	5
TX 6-10 KDG	6	11	20 bar	10
TX 6-20 KDG	6	11	20 bar	20
TX 9-10 KDG	9	14	16 bar	10
TX 9-20 KDG	9	14	16 bar	20

Schlauchaufroller für Druckluft komplett mit Schnellkupplung NW7

15 bar

Werkstoffe: Material Trommel: hochfester Kunststoff, Gestell: verzinktes Stahlrohr, Kupplungen: Messing
Lieferumfang: Schlauchaufroller komplett mit gewebeverstärktem TX-Schlauch und montierter Einhand-Schnellkupplung NW7 aus Messing
Vorteil: Auf- und Abrollen während Betrieb möglich



Typ	Schlauchlänge	NW
DST 6-20	20 m	6
DST 9-20	20 m	9



Alle Angaben verstehen sich als unverbindliche Richtwerte! Für nicht schriftlich bestätigte Datenauswahl übernehmen wir keine Haftung. Druckangaben beziehen sich, soweit nicht anders angegeben, auf Flüssigkeiten der Gruppe II bei +20°C.

Schläuche (große Nennweiten)

Polyurethan-Schlauchsets mit **CEJN**-Kupplungen NW 7,2 / Außengewinde

Werkstoffe: Schlauch: Hydrolysebeständiger, gewebeverstärkter Polyurethanschlauch höchster Qualität. Kupplungsstecker: Stahl, CEJN-Kupplungsdose: Stahl / Messing vernickelt
Betriebsdruck: 14 bar
Temperaturbereich: -20°C bis max. +70°C

- Vorteile:**
- Polyurethanschlauch mit extremer Abriebfestigkeit und Flexibilität auch bei niedrigen Temperaturen
 - Schlauch aus Polyurethan, Knickschutz aus Thermoplast - vermeidet Kratzer beim Scheuern
 - langlebige CEJN-Kupplung mit robustem Stahlstecker
 - Schlauchenden sind mit Außengewinde versehen - Kupplung und Stecker können leicht getauscht werden

Typ mit Kupplungsset*	Typ mit Außengewinde	Anschluss-gewinde	Schlauch Ø innen	Schlauch Ø außen	Schlauchlänge mtr.
TXPU 148-10 KDG	TXPU 148-10	G 1/4" (AG)	8,0	12	10
TXPU 148-15 KDG	TXPU 148-15	G 1/4" (AG)	8,0	12	15
TXPU 389-10 KDG	TXPU 389-10	G 3/8" (AG)	9,5	14	10
TXPU 389-15 KDG	TXPU 389-15	G 3/8" (AG)	9,5	14	15
TXPU 1212-10 KDG**	TXPU 1212-10**	G 1/2" (AG)	12,7	18	10
TXPU 1212-15 KDG**	TXPU 1212-15**	G 1/2" (AG)	12,7	18	15

* Kupplungsstecker und Kupplungsdose liegen lose bei. ** Wird ohne Knickschutz geliefert.



Typ mit Kupplungsset



Typ mit Außengewinde

PVC-Schläuche ohne Gewebeeinlage - Lebensmittelqualität



Werkstoffe: PVC glasklar, Lebensmittelqualität geprüft entsprechend den Anforderungen der Bedarfsgegenstände-VO (Stand 02/2008) und der Richtlinie 10/2011 EG, KTW-C-geprüft, TÜV-geprüft, silikonfrei

Temperaturbereich: -20°C bis max. +60°C (ab +40°C annähernd drucklos)

Einsatzbereich: Wasser, Trinkwasser (max. 3 h), Druckluft, Argon, Wein, Fruchtsaft, Limonade, Mineralwasser, Süßmost und alkoholische Getränke bis 20 Vol% Alkoholgehalt (nicht für Bier in Schankanlagen und Milch!) Die durchfließenden Lebensmittel sollten 40°C nicht überschreiten. Eine Geschmacksprobe ist ratsam. Bei der Durchleitung von Lebensmitteln und Trinkwasser ist der Schlauch vor dem Ersteinsatz unbedingt sorgfältig zu reinigen.

Typ Meterware	Rollenlänge mtr	Typ 25 mtr.-Rolle ¹⁾	Schlauch Ø innen	Schlauch Ø außen	kurzzeitig belastbar bei 20°C
PVC 24	100	PVC 24-25	2	4	13,0 bar
PVC 35	100	PVC 35-25	3	5	9,5 bar
PVC 46	100	PVC 46-25	4	6	7,5 bar
PVC 47	100	PVC 47-25	4	7	10,5 bar
PVC 57	100	---	5	7	6,0 bar
PVC 58	100	PVC 58-25	5	8	8,5 bar
PVC 610	50	PVC 610-25	6	10	9,5 bar
PVC 69	100	PVC 69-25	6	9	7,5 bar
PVC 710	50	PVC 710-25	7	10	6,5 bar
PVC 711	50	PVC 711-25	7	11	8,5 bar
PVC 810	100	---	8	10	4,0 bar
PVC 812	50	PVC 812-25	8	12	7,5 bar
PVC 913	50	PVC 913-25	9	13	6,5 bar
PVC 1013	50	---	10	13	4,5 bar
PVC 1014	50	PVC 1014-25	10	14	6,0 bar
PVC 1216	50	---	12	16	5,0 bar
PVC 1318	50	---	13	18	6,0 bar
PVC 1319	50	---	13	19	7,0 bar
PVC 1419	50	---	14	19	5,5 bar
PVC 1620	50	---	16	20	4,0 bar
PVC 1822	50	---	18	22	3,5 bar
PVC 1926	50	---	19	26	5,5 bar
PVC 1927	50	---	19	27	6,5 bar
PVC 2533	50	---	25	33	5,0 bar
PVC 2534	25	---	25	34	5,5 bar
PVC 3242	25	---	32	42	5,0 bar
PVC 3848	25	---	38	48	4,0 bar
PVC 5060	25	---	50	60	3,0 bar
PVC 6070	25	---	60	70	2,5 bar
PVC 7080	25	---	70	80	2,5 bar

¹⁾ Stück entspricht 25 mtr.

Alle PVC-Schläuche in Lebensmittelqualität!



Wandschlauchhalter

Typ	Werkstoff	Verwendung/Qualität	Breite	Höhe	Tiefe
WSH KU	Kunststoff - schwarz	Standard	260	165	120
WSH A1	Aluminium	Werkstatt	188	147	70
WSH A2	Aluminium	Werkstatt	348	257	144



Typ WSH KU



Typ WSH A1/A2



Gartenschlauchkupplungen ab Seite 286



Blaspistolen ab Seite 840



OKS Fette und Öle für Lebensmitteltechnik ab Seite 926

Alle Angaben verstehen sich als unverbindliche Richtwerte! Für nicht schriftlich bestätigte Datenauswahl übernehmen wir keine Haftung. Druckangaben beziehen sich, soweit nicht anders angegeben, auf Flüssigkeiten der Gruppe II bei +20°C.

Schläuche (große Nennweiten)

Spezial-Druckluftschläuche mit Gewebeeinlage, abriebfest

Werkstoffe: Innenseele: PVC schwarz, Außendecke: PVC blau, Gewebeeinlage: Textil, silikonfrei
 Temperaturbereich: -20°C bis +60°C
 Einsatzbereich: Wasser, Druckluft, Heizöl
 Rollenlänge: 50 mtr.



Typ	Schlauch Ø innen	Schlauch Ø außen	Betriebsdruck bei 20°C
P 6	6	12	23 bar
P 9	9 (3/8")	15	19 bar
P 13	13 (1/2")	20	13 bar

PVC-Druckluftschläuche mit Gewebeeinlage, hochflexibel

Werkstoffe: Innenseele: PVC schwarz, Außendecke: PVC blau, Gewebeeinlage: Polyesterfaden, silikonfrei produziert
 Temperaturbereich: -20°C bis +60°C
 Betriebsdruck: 15 bar, Platzdruck: ca. 60 bar
 Einsatzbereich: Druckluftschlauch für Industrie, Werkstatt und Tankstelle. Extrem biegsam bei jeder Witterung, UV-beständig.
 Rollenlänge: 50 mtr.

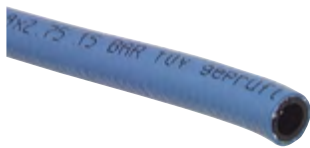

Typ	Schlauch Ø innen	Schlauch Ø außen	Biegeradius
P 6 SOFT	6,3	11,0	23
P 8 SOFT	8,0	13,0	28
P 9 SOFT	9,0 (3/8")	14,5	32
P 10 SOFT	10,0	15,5	35
P 13 SOFT	12,7 (1/2")	19,0	45
P 16 SOFT	16,0 (5/8")	23,0	56
P 19 SOFT	19,0 (3/4")	26,5	67
P 25 SOFT	25,0 (1")	33,5	88

Druckluft-Wasser PVC-Schläuche mit Gewebeeinlage für hohe Drücke 40 bar

Werkstoffe: Innenseele: Weich-PVC schwarz, Außendecke: Weich-PVC blau, Gewebeeinlage: Polyesterfaden
 Temperaturbereich: -15°C bis max. +60°C
 Betriebsdruck: 40 bar (20°C), 24 bar (40°C), 16 bar (60°C)
 Einsatzbereich: UV-beständiger, kälteflexibler Mehrzweckschlauch für Druckluft, Kaltwasser, Industrie und Landwirtschaft, stoß- und trittfest
 Rollenlänge: 50 mtr.



Typ	Schlauch Ø innen	Schlauch Ø außen	Platzdruck bei 20°C	Biegeradius mm
TX 6/40	6,3	12,5	120	22
TX 8/40	8,0	14,5	120	28
TX 9/40	9,0	16,0	120	32
TX 10/40	10,0	17,0	120	35
TX 12/40	12,0	20,0	120	42
TX 16/40	16,0	24,0	115	56
TX 19/40	19,0	28,0	115	67
TX 25/40	25,0	35,0	110	88

Druckluft-Wasser PVC-Schläuche mit 2-fach Gewebeeinlage für hohe Drücke 80 bar

Werkstoffe: Innenseele: Weich-PVC schwarz, Außendecke: Weich-PVC blau, Gewebeeinlage: Polyesterfaden
 Temperaturbereich: -15°C bis max. +60°C
 Betriebsdruck: 80 bar (20°C), 48 bar (40°C), 32 bar (60°C)
 Einsatzbereich: UV-beständiger, kälteflexibler Mehrzweckschlauch für Druckluft, Kaltwasser, Industrie und Landwirtschaft, stoß- und trittfest, hohe Druckimpulsbelastbarkeit
 Rollenlänge: 50 mtr.



Typ	Schlauch Ø innen	Schlauch Ø außen	Platzdruck bei 20°C	Biegeradius mm
TX 8/80	8	16,5	240	28
TX 10/80	10	19,0	240	35
TX 12/80	12	22,0	240	42
TX 16/80	16	26,5	240	56
TX 19/80	19	30,5	240	77



Druckerhöher
bis 20 bar
auf Seite 573

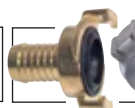

Gartenschlauch-
kupplungen
ab Seite 286

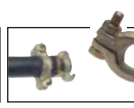

Schlauchklemmen
auf Seite 355

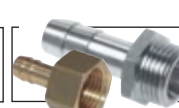

Gewindetüllen &
Schlauchtüllen
ab Seite 102

Alle Angaben verstehen sich als unverbindliche Richtwerte! Für nicht schriftlich bestätigte Datenauswahl übernehmen wir keine Haftung. Druckangaben beziehen sich, soweit nicht anders angegeben, auf Flüssigkeiten der Gruppe II bei +20°C.

Schläuche (große Nennweiten)

CEJN Polyurethan-Schläuche (Stream-Line)

Achtung: Diese Schläuche sind speziell für CEJN-Stream-Line-Armaturen gefertigt. Kupplungsdosen und -stecker des Stream-Line-Programmes finden Sie ab Seite 250.

Werkstoffe: Polyurethan, Gewebeeinlage: Polyesterfaden

Temperaturbereich: -30°C bis max. +60°C

Rollenlänge: 50 mtr.

Typ	min. Biegeradius	Betriebsdruck	Typ Eco**	min. Biegeradius	Betriebsdruck	Schlauch-Ø außen x innen
PU 85 SL*	17	10 bar	---	---	---	8 x 5
PU 106 SL	27	16 bar	PU 106 SL E	40	15 bar	10 x 6,5
PU 128 SL	35	16 bar	PU 128 SL E	45	15 bar	12 x 8
PU 139 SL	48	12 bar	---	---	---	13,5 x 9,5
PU 1611 SL	60	12 bar	PU 1611 SL E	95	12 bar	16 x 11

* ohne Gewebeeinlage, ** nicht Fabrikat CEJN



Stream-Line-Kupplungen ab Seite 250

PC-Spezial Pneumatikschläuche

Temperaturbereich: -40°C bis max. +60°C

Eigenschaften: flexibel, dünnwandig, leicht und hochdruckfest, innen PVC glatt mit imprägnierter Spezialgewebeeinlage

Rollenlänge: 50 mtr.

Verwendbar mit:	CK-Schnellverschraubungen	Gewinde-tüllen
	Seiten 80	102

Typ	Schlauch-Ø außen x innen	min. Biegeradius	Betriebsdruck bei 20°C	Betriebsdruck bei 60°C
PC 6,2x4	6,2 x 4	50	40 bar	28 bar
PC 7,2x5*	7,2 x 5	55	40 bar	28 bar
PC 8,2x6	8,2 x 6	60	40 bar	28 bar
PC 10,2x8	10,2 x 8	65	35 bar	24 bar
PC 11,6x9	11,6 x 9	70	30 bar	22 bar
PC 12,5x10	12,5 x 10	80	28 bar	20 bar
PC 17,6x13	17,6 x 13	100	28 bar	20 bar

* Innenseele: schwarz

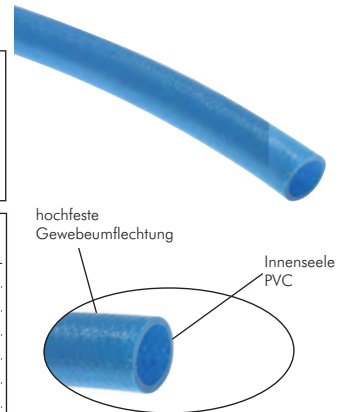

hochfeste Gewebeeinlage

Innenseele PVC

Flammschutz- und Isolationsschlauch (Industriequalität)

Anwendung: Schützt vor äußerer Hitzeeinwirkung und verhindert Wärmeverluste, weist Flüssigmetallspritzer ab (Gießerei-Glasverarbeitung)

Werkstoffe: Außenmantel: temperaturbeständiges Silikon, Innenmantel: spezielles Glasfasergeflecht

Temperaturbereich: -60°C bis max. +260°C (Dauertemperatur), +1090°C (ca. 15-20 min), +1650°C (ca. 15-30 sek.)

Typ	Innen-Ø
Flammschutzschlauch (Rollenlänge 15 mtr.)	
FSS 6	6
FSS 8	8
FSS 10	10
FSS 13	13
FSS 16	16
FSS 19	19
FSS 22	22
FSS 25	25
FSS 29	29
FSS 32	32
FSS 35	35
FSS 38	38
FSS 41	41
FSS 44	44
FSS 51	51
ca. 11 mtr. Tapeband zum Verschließen und Fixieren der Enden, max. +246°C	
FSS TAPE 25	25 mm breit, 0,5 mm dick
FSS TAPE 38	38 mm breit, 1,5 mm dick



OKS Reiniger und Wartungsprodukte ab Seite 930



Fixieren Sie den Schutzschlauch an den Enden mit FSS TAPE, mit 50% Überlappung



Messer auf Seite 957

Alle Angaben verstehen sich als unverbindliche Richtwerte! Für nicht schriftlich bestätigte Datenauswahl übernehmen wir keine Haftung. Druckangaben beziehen sich, soweit nicht anders angegeben, auf Flüssigkeiten der Gruppe II bei +20°C.

Schläuche (große Nennweiten)

Druckluft-Wasser-Gummischläuche

DIN 20018*

Temperaturbereich: **6 - 32 mm:** -30°C bis +50°C, **38 - 76 mm:** -20°C bis +70°C
 Betriebsdruck: **6 - 32 mm:** Luft: 10 bar, Wasser: 16 bar, Platzdruck ca. 54 bar (Ø 32: 40 bar) bei 20°C,
38 - 76 mm: Luft und Wasser: 20 bar, Platzdruck ca. 60 bar bei 20°C
 Einsatzbereich: **6 - 32 mm:** für schmierstoffhaltige Druckluft und Betriebswasser bei mittelschwerem Einsatz,
38 - 76 mm: für schmierstoffhaltige Druckluft und Betriebswasser bei schwerem Einsatz

Rollenlänge: 40 mtr.



Typ GS 6 - GS 32

Typ GS 38 - GS 76



Kompressorenkuppungen ab Seite 282

Typ	Farbe	Schlauch Ø innen	Schlauch Ø außen
GS 6	schwarz	6	13
GS 9	schwarz	9 (3/8")	16
GS 13	schwarz	13 (1/2")	23
GS 15	schwarz	15	27
GS 19	schwarz	19 (3/4")	31
GS 25	schwarz	25 (1")	39
GS 32	schwarz	32 (1 1/4")	48
GS 38	gelb	38 (1 1/2")	52
GS 51	gelb	51 (2")	66
GS 63	gelb	63 (2 1/2")	82
GS 76	gelb	76 (3")	95

* gilt für die Typen GS 6 bis GS 32

4



Antistatik-Druckluft-Gummischläuche

Werkstoffe: Innenseele: NBR/SBR schwarz, glatt, antistatisch, Außendecke: SBR/EPDM blau, glatt, abrieb-, witterungs- und ölbeständig, Gewebeeinlage: spiralisierte, synthetische Textilfäden
 Temperaturbereich: -20°C bis +80°C
 Betriebsdruck: 20 bar, Platzdruck: ca. 60 bar
 Elektrischer Widerstand: ≤10⁶ Ohm/mtr.
 Einsatzbereich: Pressluftschlauch für Industrie, Werkstatt und Tankstelle in Antistatik-Ausführung. Witterungsbeständige Außendecke, gute Temperaturbeständigkeit, auch für nicht aggressive Flüssigkeiten geeignet.
 Rollenlänge: 20 mtr.

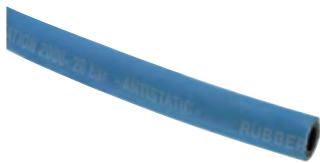

Typ	Schlauch Ø innen	Schlauch Ø außen	Biegeradius
GS 6 ANTISTATIK	6	13	50
GS 8 ANTISTATIK	8	15	65
GS 9 ANTISTATIK	9 (3/8")	16	70
GS 13 ANTISTATIK	12 (1/2")	20	100

Gummi-Druckluft-Bremsschläuche

DIN 74310

Werkstoffe: Decke: EPDM, schwarz, glatt, abriebfest, alterungs- und witterungsbeständig, nitrosaminfrei, Druckträger: hochfeste, synthetische Textilfäden, Seele: EPDM, schwarz, glatt, nitrosaminfrei
 Temperaturbereich: -40°C bis +70°C
 Betriebsdruck: 10 bar, Platzdruck ca. 40 bar
 Einsatzbereich: Druckluft-Bremssysteme an Kraftfahrzeugen
 Rollenlänge: 40 mtr.



DIN 3017 Schlauchschellen für Bremsschläuche auf Seite 350

Typ	Schlauch Ø innen	Schlauch Ø außen
GSB 9	9 (3/8")	16
GSB 11	11	18
GSB 13	13 (1/2")	25

Garten-Wasserschläuche - QUATTROFLEX®-PLUS, GREENLINE®

-10°C bis +60°C

Werkstoffe: Decke und Seele: PVC, Armierung: Synthetikfaser diagonalarmiert
 Temperaturbereich: -10°C bis +60°C
 Einsatzbereich: Gärtnerei, Baumschulen, Hobbybereich, Industrie
 Eigenschaften: extrem druckfest und kälteflexibel, kein Verdrehen und Verdrehen durch Diagonalarmierung, cadmium-, barium- und bleifrei, keine Algenbildung



Typ Quattroflex-Plus

Typ Greenline

Typ	Schlauch Ø innen	Wandstärke	Schlauch Ø außen	Betriebsdruck	Berst- druck	Rollenlänge
Quattroflex-Plus						
WS 13 GELB-25	12,2 (1/2")	2,5	17,2	16 bar	50 bar	25 mtr.
WS 13 GELB-50 NEU	12,2 (1/2")	2,5	17,2	16 bar	50 bar	50 mtr.
WS 19 GELB-25	18,6 (3/4")	3,1	24,8	12 bar	35 bar	25 mtr.
WS 25 GELB-25	25,0 (1")	4,0	33,0	10 bar	30 bar	25 mtr.
Greenline						
WS 13 GELB/GR-20	12,5 (1/2")	2,25	17,0	10 bar	30 bar	20 mtr.
WS 19 GELB/GR-25	17,7 (3/4")	2,7	23,1	10 bar	30 bar	25 mtr.



GARDENA Waschbürsten auf Seite 289



Hautschutz, Pflege & Reinigung ab Seite 946



Schlauchabschneider auf Seite 957



Schlauchschellen ab Seite 350

Alle Angaben verstehen sich als unverbindliche Richtwerte! Für nicht schriftlich bestätigte Datenauswahl übernehmen wir keine Haftung. Druckangaben beziehen sich, soweit nicht anders angegeben, auf Flüssigkeiten der Gruppe II bei +20°C.

Schläuche (große Nennweiten)

Trinkwasserschläuche elastomerisches PE

20 bar

KTW

Trinkwasser-PE-Schlauch geprüft nach KTW-Empfehlung Kategorie „A“ & DVGW-W270

Werkstoffe: Decke und Zwischenaufbau aus elastomerischem PE mit PET-Gewebeeinlage und glatter PE-Innenseele

Temperaturbereich: -15°C bis max. +60°C

Betriebsdruck: 20 bar (Berstdruck: mindestens 60 bar)

Einsatzbereich: Trinkwasserschlauch mit erhöhter Formstabilität, einsetzbar bei Volksfesten, Messeveranstaltungen und Schankanlagen sowie in der kommunalen Wasserversorgung

Rollenlänge: 50 mtr.

Typ	Schlauch Ø innen	Schlauch Ø außen	Biege- radius
AQUAPLUS 13	13 (1/2")	20	70
AQUAPLUS 19	19 (3/4")	27	108
AQUAPLUS 25	25 (1")	35	148

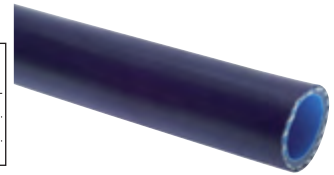

Besonders preiswert!

Trinkwasserschläuche - AQUAPAL® flexibler Gummischlauch

20 bar

KTW

Trinkwasser-Gummischlauch geprüft nach KTW-Empfehlung Kategorie „A“ & DVGW-W270

Werkstoffe: Außendecke: abriebfestes, UV- und ozonbeständiges NBR, Druckträger: PES, Innenwand: plastomere Spezialmischung

Temperaturbereich: -20°C bis max. +90°C

Betriebsdruck: 20 bar (Berstdruck: mindestens 60 bar)

Einsatzbereich: hochflexibler Trinkwasserschlauch für Großküchen, Volksfeste und Messeveranstaltungen, in der kommunalen Wasserversorgung, Lebensmittel- und Getränkeindustrie sowie zur Befüllung von Trinkwasserbehältern

Rollenlänge: 40 mtr.

Typ	Schlauch Ø innen	Schlauch Ø außen	Biege- radius
AQUAPAL 10	10 (3/8")	17,2	60
AQUAPAL 13	13 (1/2")	20,2	75
AQUAPAL 19	19 (3/4")	27,4	110
AQUAPAL 25	25 (1")	34,0	145
AQUAPAL 32	32 (1 1/4")	43,0	280
AQUAPAL 38	38 (1 1/2")	51,0	330

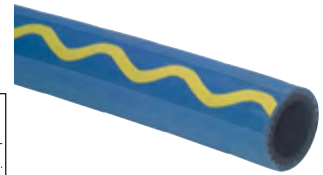

Wasserschläuche TRIX-ROTSTRAHL®

-40°C bis +100°C

Werkstoffe: Schlauchseele: EPDM schwarz, porenfrei und glatt extrudiert, Druckträger: gewendelte Textilfäden,

Schlauchdecke: EPDM schwarz mit 6 roten Kennfeldern

Temperaturbereich: -40°C bis max. +100°C

Betriebsdruck: siehe Tabelle, Berstdruck ca. 2- bis 3-facher Betriebsdruck

Einsatzbereich: Kalt- und Heißwasser, Seifenlösungen sowie die meisten wässrigen Salzlösungen und ein große Anzahl an Chemikalien. LABS-, trennmittel- und fettfrei, ozon- und witterungsbeständig.

Rollenlänge: 40 mtr.

Typ	Schlauch Ø innen	Schlauch Ø außen	Betriebs- druck
WS 13	13 (1/2")	19	20 bar
WS 16	16 (5/8")	23	20 bar
WS 19	19 (3/4")	27	20 bar
WS 25	25 (1")	34	20 bar
WS 32	32 (1 1/4")	43	15 bar
WS 38	38 (1 1/2")	50	15 bar
WS 50	50 (2")	64	10 bar



Wasserschläuche - Goldschlange®

bis 30 bar

dampfbar
130°C

Werkstoffe: Seele: spezielle Elastomermischung (widerstandsfähig gegen dynamische, thermische und chemische Einflüsse), Decke: Elastomer (beständig gegen mechanischen Abrieb, Witterung, Benzin, Öle, Fette, tierische Fette und eine Vielzahl von chemischen Medien), Gewebeeinlage: paarig angebrachte Cordfäden

Temperaturbereich: -30°C bis max. +100°C, sterilisierbar mit Dampf (kurzfristig bis +130°C)

Betriebsdruck: siehe Tabelle (Prüfdruck: 1,5-fach, Berstdruck: 3-fach)

Einsatzbereich: Knick-, stoß- und witterungsbeständige Hochleistungswasser- und Reinigungsschläuche für anspruchsvolle Anwendungen, Maschinen- und Apparatebau sowie in der Bauindustrie und Landwirtschaft.

Medien: Wasser, technische Alkohole, schwache Laugen und Säuren und Glykole

Rollenlänge: 40 mtr.

Typ	Schlauch Ø innen	Schlauch Ø außen	Biege- radius	Betriebsdruck bei 20°C
GOLDSCHLANGE 10	10 (3/8")	16,4	45	30 bar
GOLDSCHLANGE 13	13 (1/2")	19,4	50	30 bar
GOLDSCHLANGE 16	16 (5/8")	23,0	70	25 bar
GOLDSCHLANGE 19	19 (3/4")	27,4	80	25 bar
GOLDSCHLANGE 22	22 (7/8")	31,0	100	20 bar
GOLDSCHLANGE 25	25 (1")	34,0	110	20 bar
GOLDSCHLANGE 32	32 (1 1/4")	43,0	175	12 bar
GOLDSCHLANGE 38	38 (1 1/2")	51,0	250	12 bar
GOLDSCHLANGE 45	45 (1 3/4")	60,0	290	10 bar
GOLDSCHLANGE 50	50 (2")	65,0	300	10 bar



Durchflussanzeigen-
und Messer
ab Seite 616

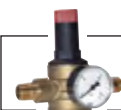

Wasser-
Druckminderer
ab Seite 564



Edelstahl-
Kugelhähne
ab Seite 434



Wasserpistolen
auf Seite 848

Alle Angaben verstehen sich als unverbindliche Richtwerte! Für nicht schriftlich bestätigte Datenauswahl übernehmen wir keine Haftung. Druckangaben beziehen sich, soweit nicht anders angegeben, auf Flüssigkeiten der Gruppe II bei +20°C.

Schläuche (große Nennweiten)

Flache Druckluft-Wasserschläuche

Temperaturbereich: Wasser: -20°C bis max. +100°C, Luft: -20°C bis max. +75°C

Einsatzbereich: Für Wasser, Luft, Öl und Benzin, bedingt laugen- und säurebeständig.

Der Schlauch ist flach aufrollbar, ozon- und alterungsbeständig. Durch textile Einlage mit hoher Reißfestigkeit ist er extrem belastbar. Die Außendecke ist durch Längsschutzrippen verschleißstabilisiert.



Typ	Wandstärke	Schlauch Ø innen	PN*	Platzdruck	Rollenlänge mtr.
GSF 19	2,0	20 (3/4")	25 bar	75 bar	100
GSF 25	2,0	26 (1")	25 bar	75 bar	100
GSF 32	2,0	32 (1 1/4")	20 bar	60 bar	100
GSF 38	2,0	38 (1 1/2")	16 bar	50 bar	100
GSF 52	2,2	52 (2")	16 bar	50 bar	100
GSF 65	2,2	65 (2 1/2")	16 bar	50 bar	20
GSF 75	2,5	76 (3")	16 bar	50 bar	20
GSF 90	2,8	90	16 bar	50 bar	20
GSF 102	2,8	102 (4")	16 bar	50 bar	20
GSF 127	3,0	127 (5")	15 bar	45 bar	20
GSF 152	3,0	152 (6")	14 bar	42 bar	20

* Betriebsdruck für Wasser, bei Druckluft beträgt der Betriebsdruck max. 25% des Platzdrucks

4

Besonders preiswert!

Schlauch mit Kupplung bereits vormontiert!



Industrie-Bauschläuche mit Storz-Kupplung

Werkstoffe: Polyestergerüst innen gummiert, Storz-Kupplung: Aluminium mit drehbarer NBR-Dichtung

Temperaturbereich: 0°C bis max. +40°C

Betriebsdruck: 10 bar (Platzdruck: 30 bar)

Eigenschaften: verrottungsfest, abriebfest, flexibel, erhöhte Flammbeständigkeit, keine Zulassungen!

Arbeitslänge 5 mtr.	Arbeitslänge 10 mtr.	Arbeitslänge 15 mtr.	Arbeitslänge 20 mtr.	Arbeitslänge 30 mtr.	Schlauch Ø innen	Storz-Alu-kupplung	Knaggen-abstand
Fire 25-5 B	Fire 25-10 B	Fire 25-15 B	Fire 25-20 B	Fire 25-30 B	25	25-D	31
Fire 52-5 B	Fire 52-10 B	Fire 52-15 B	Fire 52-20 B	Fire 52-30 B	52	52-C	66
Fire 75-5 B	Fire 75-10 B	Fire 75-15 B	Fire 75-20 B	Fire 75-30 B	75	75-B	89



Sicherungsschelle für Storz-Kupplungen Seite 300

Schlauch mit Kupplung bereits vormontiert!



Feuerlöschschläuche mit Storz-Kupplung und Meterware

DIN 14811 (2008)

Werkstoffe: Seele: hochwertige, leichte, synthetische Innenauskleidung auf EPDM-Basis, Außenbeschichtung: öl- und benzinbeständig, abriebfest und flammwidrig, Gewebe: 100% Polyestergerüst, Storz-Kupplung: Aluminium mit drehbarer NBR-Dichtung

Temperaturbereich: -30°C bis max. +60°C

Betriebsdruck: 17 bar (Platzdruck: 60 bar)

Eigenschaften: DIN-Feuerlöschschlauch, sehr flexibel, verrottungsfest, geringer Raumbedarf, pflege- und wartungsfrei, kältefest

Zulassungen/Normen: DIN 14811 (2008), SIS, ÖNORM, SBG, Loba

Arbeitslänge 5 mtr.	Arbeitslänge 10 mtr.	Arbeitslänge 15 mtr.	Arbeitslänge 20 mtr.	Arbeitslänge 30 mtr.	Schlauch Ø innen	Storz-Alu-kupplung	Knaggen-abstand
Farbe: weiß							
Fire 25-5	Fire 25-10	Fire 25-15	Fire 25-20	Fire 25-30	25	25-D	31
Fire 42-5	Fire 42-10	Fire 42-15	Fire 42-20	Fire 42-30	42	52-C	66
Fire 52-5	Fire 52-10	Fire 52-15	Fire 52-20	Fire 52-30	52	52-C	66
Fire 75-5	Fire 75-10	Fire 75-15	Fire 75-20	Fire 75-30	75	75-B	89
Farbe: rot							
Fire 25-5 rot	Fire 25-10 rot	Fire 25-15 rot	Fire 25-20 rot	Fire 25-30 rot	25	25-D	31
Fire 42-5 rot	Fire 42-10 rot	Fire 42-15 rot	Fire 42-20 rot	Fire 42-30 rot	42	52-C	66
Fire 52-5 rot	Fire 52-10 rot	Fire 52-15 rot	Fire 52-20 rot	Fire 52-30 rot	52	52-C	66
Fire 75-5 rot	Fire 75-10 rot	Fire 75-15 rot	Fire 75-20 rot	Fire 75-30 rot	75	75-B	89

Meterware

Typ weiß	Typ rot	Schlauch Ø innen	Rollenlänge mtr.**
Fire 25	Fire 25 rot	25	20
Fire 42	Fire 42 rot	42	20
Fire 52	Fire 52 rot	52	20
Fire 75	Fire 75 rot	75	20

** andere Längen auf Anfrage



Storz-Kupplungen ab Seite 298



Strahlrohre ab Seite 301



Power Schellen „Band-It“ Extrem hohe Spannkraft ab Seite 356



Industriereiniger und Reinigungstücher ab Seite 939

Alle Angaben verstehen sich als unverbindliche Richtwerte! Für nicht schriftlich bestätigte Datenauswahl übernehmen wir keine Haftung. Druckangaben beziehen sich, soweit nicht anders angegeben, auf Flüssigkeiten der Gruppe II bei +20°C.

Schläuche (große Nennweiten)

Niederdruck Dampfschläuche

bis +164 °C

Besonders preiswert!

Werkstoffe: Decke: EPDM, schwarz, stoffgemustert und perforiert, Seele: EPDM, schwarz, glatt
Eigenschaften: gute Beständigkeit gegen Säuren und Laugen. Nach Gebrauch Wasser oder Dampf ablassen!
Temperaturbereich: -40°C bis max. +164°C
Betriebsdruck: max. 7 bar konstant bei +164° C
Einsatzbereich: Heißwasser und Sattdampf
Rollenlänge: 40 mtr.

Typ	Schlauch Ø innen	Schlauch Ø außen	min. Biegeradius
WSH 10 ND	10 (3/8")	21	60
WSH 13 ND	13 (1/2")	24	80
WSH 19 ND	19 (3/4")	33	115
WSH 25 ND	25 (1")	39	150
WSH 32 ND	32 (1 1/4")	47	195
WSH 38 ND	38 (1 1/2")	56	230
WSH 50 ND	50 (2")	68	300



2-teilige Klemmschalen für Dampfschläuche auf Seite 355

Dampfschläuche DAMPF-TRIX® 6000, DIN EN ISO 6134

bis +210°C

Werkstoffe: Decke: EPDM-Außenschicht, unempfindlich gegen Ozon, Witterung und UV-Strahlung, abriebfest
 Druckträger: 2 Stahldrahtgeflechte, Seele: glattes, porenfreies EPDM
Temperaturbereich/Betriebsdruck: 18 bar konstant bei +210°C, kurzfristig 23 bar bei +220°C
Elektrischer Widerstand: R < 10⁶ Ohm/mtr.
Einsatzbereich: Sattdampf
Rollenlänge: 40 mtr.

Typ	Schlauch Ø innen	Schlauch Ø außen	min. Biegeradius
WSH 13	13 (1/2")	25	130
WSH 19	19 (3/4")	33	190
WSH 25	25 (1")	40	250
WSH 32	32 (1 1/4")	48	320
WSH 38	38 (1 1/2")	54	380
WSH 50	50 (2")	68	500

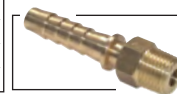

Dampfmaternen ab Seite 105

Ölbeständige (außen) Dampfschläuche DAMPF-TRIX® 6000, DIN EN ISO 6134

bis +210°C

NEU

Werkstoffe: Decke: ölbeständige Spezialaußenschicht, unempfindlich gegen Ozon, Witterung und UV-Strahlung, abriebfest,
 Druckträger: 2 Stahldrahtgeflechte, Seele: glattes, porenfreies EPDM
Temperaturbereich/Betriebsdruck: 18 bar konstant bei +210°C, kurzfristig 23 bar bei +220°C
Elektrischer Widerstand: R < 10⁶ Ohm/mtr.
Einsatzbereich: Sattdampf
Rollenlänge: 40 mtr.

Typ	Schlauch Ø innen	Schlauch Ø außen	min. Biegeradius
WSH 13 OL	13 (1/2")	25	130
WSH 19 OL	19 (3/4")	33	190
WSH 25 OL	25 (1")	40	250
WSH 32 OL	32 (1 1/4")	48	320
WSH 38 OL	38 (1 1/2")	54	380
WSH 50 OL	50 (2")	68	500



Wir schneiden unsere Rollenware auf das von Ihnen gewünschte Maß!



Bereits auf Lager befindliche Anschnitte sehen Sie zu Sonderkonditionen in unserem **eShop**.

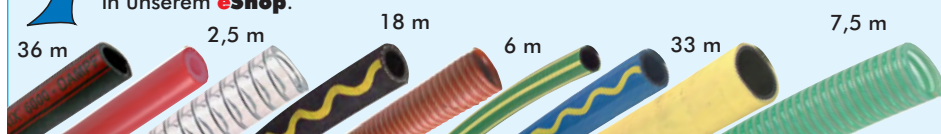

Schläuche (große Nennweiten)

dampfbar
135°C

Silikonschläuche (Industriequalität)

Ausführung: transparent, 60° Shore-Härte (±5°), talkumiert, ohne Gewebeeinlage
Temperaturbereich: -60°C bis max. +200°C, mit Dampf bis 135°C sterilisierbar
Druckbereich: zum drucklosen Durchleiten von Flüssigkeiten und Gasen
Rollenlänge: 25 mtr.

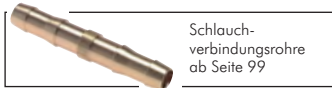

Schlauch-
verbindungsrohre
ab Seite 99



Kunststoff-
Kugelhähne
ab Seite 450

Typ	Schlauch-Ø innen x außen	Typ	Schlauch-Ø innen x außen	Typ	Schlauch-Ø innen x außen
Sili 12	1 x 2	Sili 56	5 x 6	Sili 1012	10 x 12
Sili 13	1 x 3	Sili 57	5 x 7	Sili 1014	10 x 14
Sili 1,5/2,5	1,5 x 2,5	Sili 58	5 x 8	Sili 1015	10 x 15
Sili 23	2 x 3	Sili 59	5 x 9	Sili 1016	10 x 16
Sili 24	2 x 4	Sili 67	6 x 7	Sili 1018	10 x 18
Sili 25	2 x 5	Sili 68	6 x 8	Sili 1216	12 x 16
Sili 26	2 x 6	Sili 69	6 x 9	Sili 1218	12 x 18
Sili 34	3 x 4	Sili 610	6 x 10	Sili 1418	14 x 18
Sili 35	3 x 5	Sili 612	6 x 12	Sili 1519	15 x 19
Sili 36	3 x 6	Sili 710	7 x 10	Sili 1521	15 x 21
Sili 37	3 x 7	Sili 711	7 x 11	Sili 1620	16 x 20
Sili 45	4 x 5	Sili 810	8 x 10	Sili 1824	18 x 24
Sili 46	4 x 6	Sili 811	8 x 11	Sili 2024	20 x 24
Sili 47	4 x 7	Sili 812	8 x 12	Sili 2533	25 x 33
Sili 48	4 x 8	Sili 814	8 x 14		
Sili 410	4 x 10	Sili 913	9 x 13		

Silikonschläuche mit Gewebeeinlage

bis 200°C

Ausführung: Innenseele transparent, Außenhaut rot, Gewebeeinlage aus Polyester, 70° Shore-Härte (±5°)
Temperaturbereich: -50°C bis max. +180°C (kurzzeitig bis max. +200°C)
Betriebsdruck: ca. 1/3 des Platzdruckes
Rollenlänge: 50 mtr. (Typ TX 19 Sili: 25 mtr.)

Typ	Schlauch-Ø innen x außen	Platzdruck bei +20°C
TX 3 Sili	3 x 8	60 bar
TX 4 Sili	4 x 10	60 bar
TX 6 Sili	6 x 12	40 bar
TX 8 Sili	8 x 15	30 bar
TX 10 Sili	10 x 17	25 bar
TX 12 Sili	12 x 20	19 bar
TX 14 Sili	14 x 22	17 bar
TX 16 Sili	16 x 26	15 bar
TX 19 Sili	19 x 29	12 bar

Atemluftschläuche

EN 14593/EN 14594

Werkstoffe: Innenseele: Kunststoff schwarz, glatt, Außendecke: Kunststoff blau, glatt, nicht abfärbend, ölbeständig, Gewebeeinlage aus Polyester
Temperaturbereich: -20°C bis max. +70°C
Elektrischer Widerstand: <10⁶ Ohm/mtr.
Einsatzbereich: Atemluftschlauch, Kohlensäure
Betriebsdruck: 15 bar, Platzdruck: ca. 60 bar
Rollenlänge: 50 mtr.

Typ	Schlauch Ø innen	Wand- stärke	Schlauch Ø außen
ATEM 6 ANTISTATIK	6	3,0	12
ATEM 8 ANTISTATIK	8	3,0	14
ATEM 10 ANTISTATIK	10 (3/8")	3,0	16
ATEM 13 ANTISTATIK	13 (1/2")	3,0	19
ATEM 19 ANTISTATIK	19 (3/4")	4,5	28

Propan-Butan-Schläuche

DIN 4815/DVGW

Werkstoffe: Innenseele: NBR, schwarz, glatt, Textileinlagen gekordelt, Außendecke: SBR/NBR, orange, glatt
Temperaturbereich: -30°C bis max. +70°C
Betriebsdruck: 10 bar, Platzdruck: 30 bar
Einsatzbereich: z.B. für Propangasbrenner, alterungs-, ozon- und witterungsbeständig
Rollenlänge: 40 mtr.

Typ	Schlauch Ø innen	Wand- stärke	Schlauch Ø außen
PROPAN 6	6,3	3,5	13,3
PROPAN 9	9,0	3,5	16,0

Allbrenngasschlauch

DIN EN ISO 3821 (ersetzt EN 559)

Ausführung: Innenseele: Gummi, schwarz, glatt, porenfrei, Druckträger: Textilfäden gewandelt, Außendecke: Gummi, rot-orange, glatt, silikon- und fettfrei
Temperaturbereich: -20°C bis max. +60°C
Betriebsdruck: 20 bar, Platzdruck: 60 bar
Einsatzbereich: hochflexibler, knickfester und formstabiler Schlauch für alle Brenngase einschließlich Flüssiggase nach DIN 51622, Propan/Butan, DMF, MPS, LPG und Erdgas
Rollenlänge: 40 mtr.

Typ	Schlauch Ø innen	Wand- stärke	Schlauch Ø außen
ALLBRENN 6	6,3	3,5	13,3
ALLBRENN 9	9,0	3,5	16,0
ALLBRENN 11	11,0	3,8	18,6



Tüllen mit
Linksgewinde
Seite 104/108

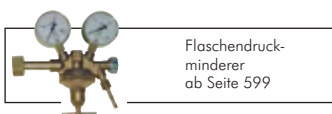

Flaschendruck-
minderer
ab Seite 599



Alle Angaben verstehen sich als unverbindliche Richtwerte! Für nicht schriftlich bestätigte Datenauswahl übernehmen wir keine Haftung. Druckangaben beziehen sich, soweit nicht anders angegeben, auf Flüssigkeiten der Gruppe II bei +20°C.

Schläuche (große Nennweiten)

Autogenschläuche für Sauerstoff

DIN EN ISO 3821 (ersetzt DIN 8541/EN 559)

Werkstoffe: Innenseele: Gummi, schwarz, glatt, Außendecke: Gummi, blau, glatt
Temperaturbereich: -20°C bis max. +60°C
Betriebsdruck: 20 bar, Platzdruck: 60 bar
Einsatzbereich: Zum Anschluss von Sauerstoffarmaturen
Rollenlänge: 40 mtr.

Typ	Schlauch Ø innen	Wand- stärke	Schlauch Ø außen
SAU 635	6	3,5	13
SAU 650	6	5	16



Autogenschläuche für Acetylen-Gas

DIN EN ISO 3821 (ersetzt DIN 8541/EN 559)

Werkstoffe: Innenseele: Gummi, schwarz, glatt, Außendecke: Gummi, rot, glatt
Temperaturbereich: -20°C bis max. +60°C
Betriebsdruck: 20 bar, Platzdruck: 60 bar
Einsatzbereich: Zum Anschluss von Gasarmaturen
Rollenlänge: 40 mtr.

Typ	Schlauch Ø innen	Wand- stärke	Schlauch Ø außen
GAS 6	6	3,5	13
GAS 9	9	3,5	16



Doppel-Schlauchklemmen

Typ	Klembereich Ø	Verwendung
GSAU 13	2 x 13	Gas-Sauerstoffschlauch
GSAU 16	2 x 16	Gas-Sauerstoffschlauch

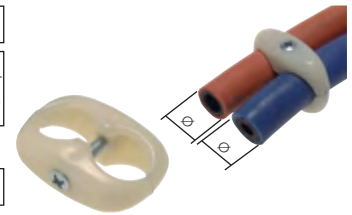

Zwillingsschläuche für Sauerstoff und Acetylen-Gas

DIN EN ISO 3821 (ersetzt DIN 8541/EN 559)

Werkstoffe: Innenseele bei beiden Sorten synthetischer Gummi, schwarz, glatt, Außendecke: synthetischer Gummi, Sauerstoff blau, glatt, Acetylen rot, glatt
Temperaturbereich: -20°C bis max. +60°C
Betriebsdruck: 20 bar, Platzdruck: 60 bar
Einsatzbereich: Zum Anschluss von Gas- und Sauerstoffarmaturen
Rollenlänge: 40 mtr.

Typ	Farbe	Abmessungen
DUO GSAU 66	blau / rot	6 x 3,5 / 6 x 3,5
DUO GSAU 69	blau / rot	6 x 4,5 / 9 x 3,0



Silberschläuche mit verzinkter Stahldrahtumflechtung (Kraftstoffschläuche)

Temperaturbereich: Diesel, Wasser, Luft und Heizöl: -30°C bis +80°C (Kraftstoffe bis 50% Benzolgehalt: -30°C bis +40°C)
Einsatzbereich: für handelsübliche Kraftstoffe wie Benzin, Diesel, Heizöl, Wasser und Luft

Typ	Schlauch Ø innen	Schlauch Ø außen	Betriebs- druck	Rollenlänge mtr.
SILBER 49	3,5	8,5	32 bar	20
SILBER 47	4,0	7,0	12 bar	50
SILBER 510	4,5	9,5	20 bar	20
SILBER 611	5,5	10,5	20 bar	20
SILBER 69	6,0	9,0	12 bar	50
SILBER 813	7,5	12,5	15 bar	20
SILBER 912	9,0	12,0	12 bar	50
SILBER 914	9,0	14,0	15 bar	20
SILBER 1015	9,5	15	20 bar	20
SILBER 1118	11,0	17,5	20 bar	20
SILBER 1422	14,0	21,2	15 bar	20
SILBER 1826	17,5	26,0	14 bar	20
SILBER 2132	20,5	32,0	14 bar	20
SILBER 2435	24,0	35,0	12 bar	20

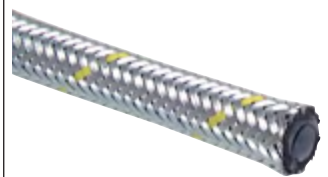

Silberschläuche mit Edelstahldrahtumflechtung (Kraftstoffschläuche)

Temperaturbereich: Diesel, Wasser, Luft und Heizöl: -30°C bis +80°C (Kraftstoffe bis 50% Benzolgehalt: -30°C bis +40°C)
Einsatzbereich: für handelsübliche Kraftstoffe wie Benzin, Diesel, Heizöl, Wasser und Luft
Rollenlänge: 50 mtr. (Typ SILBER 2129 ES und SILBER 2533 ES: 20 mtr.)

Typ	Schlauch Ø innen	Schlauch Ø außen	Betriebs- druck
SILBER 611 ES	5,5	10,5	20 bar
SILBER 813 ES	7,5	12,5	15 bar
SILBER 915 ES	9,0	15,0	15 bar
SILBER 1218 ES	11,5	18,0	15 bar
SILBER 1522 ES	14,5	22,0	15 bar
SILBER 2129 ES	21,0	29,0	10 bar
SILBER 2533 ES	25,0	33,0	10 bar



Schläuche (große Nennweiten)

Kraftstoffschläuche mit aufvulkanisiertem Textilgeflecht

DIN 73379 (3/82)

Temperaturbereich: Diesel, Wasser, Luft und Heizöl: -30°C bis +80°C (Kraftstoffe bis 50% Benzolgehalt: -30°C bis +70°C)
Einsatzbereich: für handelsübliche Kraftstoffe wie Benzin (E10 geeignet), Diesel, Heizöl, Wasser und Luft
Rollenlänge: 20 mtr.

Typ	Schlauch Ø innen	Schlauch Ø außen	Betriebs- druck
KRAFT 47	3,2	7,0	7 bar
KRAFT 510	4,5	9,5	7 bar
KRAFT 611	5,5	10,5	7 bar
KRAFT 813	7,5	12,5	7 bar
KRAFT 915	9,0	15,0	7 bar
KRAFT 1117	11,0	17,0	7 bar
KRAFT 1523	15,0	23,0	10 bar
KRAFT 2533	25,0	33,0	7 bar



TIPP Von namhaften Kfz-Herstellern zugelassen!

Kraftstoffschläuche für Bio-Diesel

DIN 73379-3E (11/97)

Werkstoffe: Innenschicht: FPM, Zwischen- und Außenschicht: ECO mit Poly-Aramid einlage, ozon-, öl- und lichtstrahlbeständig
Temperaturbereich: -30°C bis max. +110°C, kurzfristig bis max. +135°C (Typ KRAFT 49 OKO, KRAFT 814 OKO und KRAFT 1422 OKO: -40°C bis max. +125°C, kurzfristig bis +140°C)

Einsatzbereich: für alle handelsüblichen Kraftstoffe inkl. RME (Rapsölmethylester), Alkohol-Kraftstoffe und E10
Rollenlänge: 20 mtr.

Typ	Schlauch Ø innen	Schlauch Ø außen	Betriebs- druck
KRAFT 49 OKO	3,2	9,0	10 bar
KRAFT 612 OKO	5,5	11,5	6 bar
KRAFT 814 OKO	7,3	13,5	10 bar
KRAFT 1017 OKO	9,3	15,3	10 bar
KRAFT 1118 OKO	11,3	18,0	6 bar
KRAFT 1422 OKO	14,0	22,0	10 bar

4

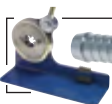

Niederdruckarmaturen und Pressen ab Seite 401

Hitzebeständiger Gummischlauch OLN M1L (bis +100°C)

Werkstoffe: Schlauchinnenschicht: Synthetisches Gummi (NBR), Festigkeitsträger: 1 Reyongeflecht (ab DN 25: 2 Reyongeflechte mit Stahldrahtwendel), Außenschicht: abriebfestes synthetisches Gummi (CR), ozon- und rissbeständig
Temperaturbereich: Mineralöl, Hydraulikflüssigkeiten und Schmierfette -40°C bis max. +100°C (kurzfristig bis max. +120°C), ölhaltige Luft -40°C bis max. +100°C, Heizöl (EL/L), Dieselmotorkraftstoff: -40°C bis max. +40°C

Einsatzbereich: Motorenschmieröle, Hydraulikflüssigkeiten, Schmierfette, Dieselmotorkraftstoffe, Heizöl (EL/L), ölhaltige Luft und Vakuum. Bei anderen Medien bitte anfragen. Nicht geeignet für Glykol und Glykol-Wassergemische, sowie Biodiesel und Rapsmethylester (RME).

Typ	Schlauch-Ø innen	Schlauch-Ø außen	min. Biegeradius	Vakuum/Druck
OLN M1L 4	4,0	10,0	30	-0,9 bar bis 40 bar
OLN M1L 6	6,0	12,0	40	-0,9 bar bis 60 bar
OLN M1L 8	8,0	14,0	50	-0,9 bar bis 50 bar
OLN M1L 9	9,0	15,0	50	-0,9 bar bis 40 bar
OLN M1L 11	11,0	18,0	65	-0,9 bar bis 30 bar
OLN M1L 13	13,0	22,0	90	-0,9 bar bis 30 bar
OLN M1L 16	16,0	25,0	110	-0,9 bar bis 20 bar
OLN M1L 20	20,0	30,0	130	-0,8 bar bis 30 bar
OLN M1L 25	25,0	35,5	150	-0,9 bar bis 33 bar
OLN M1L 32	32,0	42,5	180	-0,9 bar bis 25 bar

Hitzebeständiger Gummischlauch OLN M4M (bis +135°C)

Werkstoffe: Schlauchinnenschicht: Synthetisches Gummi (AEM), Festigkeitsträger: 1 Polyamidgeflecht (ab DN 25: 2 Polyamidgeflechte mit Stahldrahtwendel), Außenschicht: abriebfestes synthetisches Gummi (AEM), ozon- und rissbeständig
Temperaturbereich: -40°C bis max. +135°C (kurzfristig bis max. +150°C)

Einsatzbereich: Motorenschmieröle, Hydraulikflüssigkeiten, Schmierfette, ölhaltige Luft und Vakuum. Bei anderen Medien bitte anfragen. Nicht geeignet für Glykol, Glykol-Wassergemische, Diesel- und Biodieselmotorkraftstoffe, Rapsmethylester (RME) und Heizöl (EL/L).

Typ	Schlauch-Ø innen	Schlauch-Ø außen	min. Biegeradius	Vakuum/Druck
OLN M4M 6	6,0	12,0	40	-0,9 bar bis 50 bar
OLN M4M 8	8,0	14,0	50	-0,9 bar bis 35 bar
OLN M4M 9	9,5	15,5	55	-0,9 bar bis 30 bar
OLN M4M 12	12,0	19,0	70	-0,9 bar bis 30 bar
OLN M4M 13	13,0	20,0	75	-0,9 bar bis 25 bar
OLN M4M 16	16,0	24,0	90	-0,9 bar bis 25 bar
OLN M4M 20	20,0	30,0	130	-0,9 bar bis 20 bar
OLN M4M 25	25,0	35,5	130	-0,9 bar bis 25 bar
OLN M4M 32	32,0	43,5	160	-0,9 bar bis 20 bar



ersetzt OLN-Schlauch



ersetzt OLNH-Schlauch



Schläuche (große Nennweiten)

Kühlerschläuche

ähnlich DIN 73411/96

Werkstoffe: Seele: EPDM, schwarz, glatt, Decke: EPDM, schwarz, glatt, ab DN 28 stoffgemustert, hitze-, alterungs- und witterungsbeständig in Anlehnung DIN 73411

Temperaturbereich: -40°C bis max. +125°C, (Innen Ø > 50 mm: -40°C bis max. +100°C)

Betriebsdruck: 6 bar, Platzdruck: 18 bar, (Innen Ø > 50 mm: 3 bar, Platzdruck: 9 bar)

☞ **Optional:** 1 mtr.-Stück -1

Typ	Schlauch Ø innen	Schlauch Ø außen	Rollens- länge mtr.	Typ	Schlauch Ø innen	Schlauch Ø außen	Rollens- länge mtr.
KU 10x17	10	17	40	KU 42x52	42	52	40
KU 13x20	13	20	40	KU 45x55	45	55	40
KU 15x22	15	22	40	KU 50x60	50	60	40
KU 18x25	18	25	40	KU 55x65	55	65	40
KU 20x27	20	27	40	KU 60x70	60	70	40
KU 22x29	22	29	40	KU 65x76	65	76	20
KU 25x34	25	34	40	KU 70x81	70	81	20
KU 28x36	28	36	40	KU 75x86	75	86	20
KU 30x38	30	38	40	KU 80x92	80	92	20
KU 32x40	32	40	40	KU 90x102	90	102	20
KU 35x43	35	43	40	KU 100x113	100	113	20
KU 38x48	38	48	40	KU 120x134*	120	134	20
KU 40x50	40	50	40				

* Chloropren Außendecke, Temperaturbereich: -30°C bis max. +130°C, Betriebsdruck: 4 bar, Platzdruck: 12 bar, nach DIN 73411/79

☞ **Bestellbeispiel:** KU 10x17 **



Ölbeständige Kühlerschläuche

ähnlich DIN 73411/79

Werkstoffe: Seele: NBR-Mischung, schwarz, glatt, Decke: CR-Mischung, schwarz, stoffgemustert, hitze-, alterungs- und witterungsbeständig in Anlehnung DIN 73411

Eigenschaften: Beständig gegen Öle der Gruppe ASTM I/II/III bis +100°C, kurzzeitig bis +120°C, beständig gegen Dieselmotoren bis +50°C

Temperaturbereich: -40°C bis max. +100°C

Betriebsdruck: 5 bar, Platzdruck: 15 bar

Typ	Schlauch Ø innen	Schlauch Ø außen	Rollens- länge mtr.	Typ	Schlauch Ø innen	Schlauch Ø außen	Rollens- länge mtr.
KU 12x19 OL	12	19	40	KU 35x42 OL	35	42	40
KU 15x22 OL	15	22	40	KU 38x45 OL	38	45	40
KU 18x25 OL	18	25	40	KU 40x51 OL	40	51	20
KU 22x29 OL	22	29	40	KU 42x53 OL	42	53	20
KU 25x32 OL	25	32	40	KU 45x56 OL	45	56	20
KU 28x35 OL	28	35	40	KU 50x61 OL	50	61	20
KU 30x37 OL	30	37	40	KU 60x71 OL	60	71	20
KU 32x39 OL	32	39	40				

☞ **Bestellbeispiel:** KU 12x19 OL **



Flexible Kühlerschläuche

Werkstoffe: Nitril-Propylen, schwarz

Eigenschaften: Beständig gegen Wasser, leichte Laugen und Säuren. Öl- und alterungsbeständig

Temperaturbereich: -30°C bis max. +120°C

Betriebsdruck: max. 1,5 bar

✓ **Vorteile:** • In kleinen Radien ohne Abknicken zu verlegen.

Lieferlänge: 1 mtr.

Typ	Schlauch Ø innen	verwendbar für mm Ø	min. Biegeradius
KU 25 FLEX	25,0	25,0 - 31	85
KU 32 FLEX	31,5	31,5 - 36	105
KU 37 FLEX	37,0	37,0 - 44	115
KU 44 FLEX	44,0	44,0 - 48	120
KU 48 FLEX	48,0	48,0 - 55	125



Alle Angaben verstehen sich als unverbindliche Richtwerte! Für nicht schriftlich bestätigte Datenauswahl übernehmen wir keine Haftung. Druckangaben beziehen sich, soweit nicht anders angegeben, auf Flüssigkeiten der Gruppe II bei +20°C.

Schläuche (große Nennweiten)

Besonders preiswert!



Chemie-Druckschläuche aus EPDM

EN 12115

Werkstoffe: Seele: EPM, schwarz, glatt; Decke: EPDM schwarz, extrudiert (ab DN 32 stoffgemustert), abrieb- und witterungsbeständig; Einlage: Cordgewebe mit Kupferlitze
Temperaturbereich: Abhängig vom Medium, bitte fragen Sie an. Sterilisierbar mit Dampf (kurzzeitig bis +130°C)
Betriebsdruck: 16 bar, Platzdruck: 64 bar
Elektrischer Widerstand: $R < 10^6$ Ohm/mtr.
Einsatzbereich: Für starke Säuren und Laugen. Nicht beständig gegen Kohlenwasserstoffe. Bitte fragen Sie die Beständigkeit für Ihr Medium gezielt an. Flammwidrigkeit gem. TRbF 131, Teil 2, par. 5.5.

Typ	Schlauch Ø innen	Schlauch Ø außen	Rollenlänge mtr.
CHS 13	13 (1/2")	23	40
CHS 19	19 (3/4")	31	40
CHS 25	25 (1")	37	40
CHS 32	32 (1 1/4")	44	40
CHS 38	38 (1 1/2")	51	40
CHS 50	50 (2")	66	40

Chemie-Saug-Druckschläuche aus EPDM

EN 12115

Werkstoffe: Seele: EPM, schwarz, glatt; Decke: EPDM schwarz, stoffgemustert; antistatisch, abrieb- und witterungsbeständig; Einlage: Textilgewebe, Stahlspirale mit Kupferlitze
Temperaturbereich: Abhängig vom Medium, bitte fragen Sie an. Sterilisierbar mit Dampf (kurzzeitig bis +130°C)
Elektrischer Widerstand: $R < 10^6$ Ohm/mtr.
Einsatzbereich: Für starke Säuren und Laugen. Nicht beständig gegen Kohlenwasserstoffe. Bitte fragen Sie die Beständigkeit für Ihr Medium gezielt an. Flammwidrigkeit gem. TRbF 131, Teil 2, par. 5.5.

Typ	Schlauch Ø innen	Schlauch Ø außen	Vakuum/Druck	Platz- druck	Rollenlänge mtr.
CHSSP 19	19,0 (3/4")	31	-0,9 bis 16 bar	64 bar	40
CHSSP 25	25,0 (1")	37	-0,9 bis 16 bar	64 bar	40
CHSSP 32	32,0 (1 1/4")	44	-0,9 bis 16 bar	64 bar	40
CHSSP 38	38,0 (1 1/2")	51	-0,9 bis 16 bar	64 bar	40
CHSSP 50	50,0 (2")	66	-0,9 bis 16 bar	64 bar	40
CHSSP 63	63,5 (2 1/2")	79	-0,9 bis 16 bar	64 bar	40
CHSSP 75	75,0 (3")	91	-0,8 bis 16 bar	64 bar	40
CHSSP 100	100,0 (4")	116	-0,8 bis 12 bar	48 bar	40

Chemie Saug-Druckschläuche aus EPDM Ausführung Heavy-duty

EN 12115

Werkstoffe: Seele: Vernetztes Polyethylen glatt, schwarz, leitfähig, lebensmittelecht nach FDA, Decke: EPDM schwarz, stoffgemustert, antistatisch, abrieb- und witterungsbeständig; Einlagen: Textilgewebe, Stahlspirale und Kupferlitze
Temperaturbereich: Abhängig vom Medium, bitte fragen Sie an. Sterilisierbar mit Dampf (kurzzeitig bis +130°C)
Elektrischer Widerstand: $R < 10^6$ Ohm/mtr.
Einsatzbereich: Durchleiten einer Vielzahl von aggressiver Chemikalien. Für die meisten in der Industrie gebräuchlichen Säuren, Laugen, Mineralölprodukte und Lösungsmittel. Kann auch als flexibler Anschluss in Lackieranlagen verwendet werden. Bitte fragen Sie die Beständigkeit für Ihr Medium gezielt an. Flammwidrigkeit gem. TRbF 131, Teil 2, par. 5.5.

Typ	Schlauch Ø innen	Schlauch Ø außen	Vakuum/Druck	Platz- druck	Rollenlänge mtr.
CHSSP 19 PL	19,0 (3/4")	31	-0,9 bis 16 bar	64	40
CHSSP 25 PL	25,0 (1")	37	-0,9 bis 16 bar	64	40
CHSSP 32 PL	32,0 (1 1/4")	44	-0,9 bis 16 bar	64	40
CHSSP 38 PL	38,0 (1 1/2")	51	-0,9 bis 16 bar	64	40
CHSSP 51 PL	50,0 (2")	66	-0,9 bis 16 bar	64	40
CHSSP 63 PL	63,5 (2 1/2")	79	-0,9 bis 16 bar	64	40
CHSSP 75 PL	75,0	91	-0,8 bis 16 bar	64	40



Alle Angaben verstehen sich als unverbindliche Richtwerte! Für nicht schriftlich bestätigte Datenauswahl übernehmen wir keine Haftung. Druckangaben beziehen sich, soweit nicht anders angegeben, auf Flüssigkeiten der Gruppe II bei +20°C.

Schläuche (große Nennweiten)

Tankwagen-Saug-Druckschläuche aus NBR

EN 12115

Werkstoffe: Seele: NBR, schwarz, extrudiert, Einlage: mit Stahldrahtspirale und Kupferlitze, Decke: NBR/SBR, schwarz, stoffgemustert, abriebfest, antistatisch
Temperaturbereich: -25°C bis max. +80°C (Öl bis max. +100°C; Biodiesel naturbelassen oder verestert max. +40°C)
Betriebsdruck: 16 bar, Platzdruck: 64 bar (100 mm: 12 bar, Platzdruck: 48 bar)
Vakuumbereich: -0,9 bar (> 63 mm: - 0,8 bar)
Elektrischer Widerstand: R < 10⁶ Ohm/mtr.
Einsatzbereich: Öl- und benzinbeständiger Saug- und Druckschlauch für Mineralölprodukte mit einem max. Aromatengehalt bis 50%. Geeignet als Tankwagenschlauch für verschiedene Medien wie Benzin (DIN EN 228), Diesel (DIN EN 590), Biodiesel (DIN EN 14214), Heizöl, naturbelassene Pflanzenöle, Terpentin und Esterprodukte (RME). Flammwidrigkeit gem. TRbF 131, Teil 2, par. 5.5

Typ	Schlauch Ø innen	Schlauch Ø außen	min. Biegeradius	Rollenlänge mtr.
TWSSP 19	19,0 (3/4")	31,0	125	40
TWSSP 25	25,0 (1")	37,0	150	40
TWSSP 32	32,0 (1 1/4")	44,0	175	40
TWSSP 38	38,0 (1 1/2")	51,0	225	40
TWSSP 50	50,0 (2")	66,0	275	40
TWSSP 63	63,5 (2 1/2")	79,0	300	40
TWSSP 75	75,0 (3")	91,0	350	40
TWSSP 100	100,0 (4")	116,0	450	20

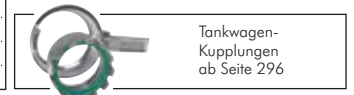

Saugschläuche für Hydrauliköl nach SAE 100 R 4 mit geriefter Außendecke

Werkstoffe: Innen- und Außendecke aus synthetischem Gummi, Druckträger: zwei hochzugsfeste Textilgeflechte und eine Federstahlschleife
Temperaturbereich: -40°C bis +100°C (kurzzeitig bis max. +120°C)
Eigenschaften: Außendecke besonders abriebfest, öl-, fett-, ozon- und witterungsbeständig
Beständigkeit: Mineralöle, Mineralöle mit 40% Aromaten-Anteil, Öle auf Polyglykollbasis, Rapsöl, Bioöl, Wasser, Was-serglykol-Emulsion, Wasser-Öl-Emulsion
Rollenlänge: 40 mtr.

Vorteile: • Geringerer Biegeradius und hohe Flexibilität durch geriefte Außendecke.

Typ	Schlauch Ø innen	Schlauch Ø außen	Vakuum/Druck	Biege- radius
R 4-19	19	28	-0,8 - 10 bar	80
R 4-25	25	34	-0,8 - 10 bar	100
R 4-31	31	42	-0,8 - 10 bar	140
R 4-38	38	48	-0,8 - 10 bar	160
R 4-51	51	62	-0,8 - 8 bar	230
R 4-63	63	77	-0,8 - 8 bar	300
R 4-76	76	90	-0,8 - 8 bar	340
R 4-90	90	104	-0,8 - 8 bar	400
R 4-102	102	116	-0,8 - 8 bar	480



Sandstrahlschläuche mit abriebfester Innenseele

EN ISO 3861:2008

Werkstoffe: Seele: abriebfestes NR/SBR/BR, schwarz, glatt, antistatisch, Abriebwert: max. 50 mm³ nach ISO 4649, Druckträger: gewickelte Textileinlagen, Decke: SBR, schwarz, stoffgemustert, antistatisch
Temperaturbereich: -35°C bis +80°C
Betriebsdruck: 12 bar, Platzdruck ca. 40 bar
Elektrischer Widerstand: ≤ 10⁶ Ohm/mtr.
Einsatzbereich: Durchleiten von trockenen oder nassen handelsüblichen Strahlmitteln wie Sand, Stahlgrit, Korund oder Quarzmehl
Rollenlänge: 40 mtr.

Typ	Schlauch Ø innen	Schlauch Ø außen
SSGS 13	13 (1/2")	27
SSGS 19	19 (3/4")	33
SSGS 25	25 (1")	39
SSGS 32	32 (1 1/4")	48
SSGS 38	38 (1 1/2")	56
SSGS 42	42 (1 3/4")	60
SSGS 50	50 (2")	70

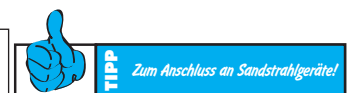

Hinweis: Dieser Schlauch ist konstruktiv auf 12 bar Arbeitsdruck ausgelegt. Aus Sicherheitsgründen schreibt die EN ISO 3861 einen max. Arbeitsdruck von 6,3 bar vor.



Reinigungstechnik
auf Seite 939



Power Schellen „Band-It“
Extrem hohe Spannkraft
ab Seite 356



Oks Reiniger und
Wartungsprodukte
ab Seite 930



Thermometer
ab Seite 619

Alle Angaben verstehen sich als unverbindliche Richtwerte! Für nicht schriftlich bestellte Datenauswahl übernehmen wir keine Haftung. Druckangaben beziehen sich, soweit nicht anders angegeben, auf Flüssigkeiten der Gruppe II bei +20°C.

Schläuche (große Nennweiten)

Vakuum-Kunststoffspiralschläuche aus PVC-Flex

Werkstoffe: Weich-PVC anthrazit, Stützwendel Hart-PVC weiß (innen glatt, außen gewellt)

Temperaturbereich: 0°C bis max. +50°C (kurzfristig)

Anwendung: Als Verbindung zwischen Ventilatoren und Arbeitsplätzen. Staubsaugerindustrie, Be- und Entlüftung. Maschinenbau, Klimatechnik. Zur Absaugung von leichten Holz- oder Kunststoffspänen. Auch hervorragend als Kabelschutzschlauch einsetzbar.



Typ	Schlauch Ø innen	min. Biege- radius	Vakuum/Druck	Rollenlänge mtr.
VU 13	13	26	-0,50 bis 0 bar	30
VU 19	19	40	-0,50 bis 0 bar	30
VU 25	25	50	-0,50 bis 0 bar	30
VU 30	30	60	-0,50 bis 0 bar	30
VU 32	32	64	-0,50 bis 0 bar	30
VU 35	35	70	-0,50 bis 0 bar	30
VU 38	38	76	-0,50 bis 0 bar	30
VU 40	40	80	-0,50 bis 0 bar	30
VU 45	45	90	-0,50 bis 0 bar	30
VU 50	50	100	-0,50 bis 0 bar	30
VU 60	60	120	-0,50 bis 0 bar	30
VU 70	70	140	-0,50 bis 0 bar	30
VU 76	76	150	-0,50 bis 0 bar	30
VU 80	80	160	-0,50 bis 0 bar	30
VU 90	90	225	-0,50 bis 0 bar	30
VU 102	102	255	-0,50 bis 0 bar	30
VU 110	110	275	-0,30 bis 0 bar	30
VU 120	120	360	-0,30 bis 0 bar	30
VU 127	127	381	-0,30 bis 0 bar	30
VU 152	152	456	-0,30 bis 0 bar	30
VU 180	180	540	-0,20 bis 0 bar	20
VU 200	200	609	-0,20 bis 0 bar	20



Spezierschellen für Spiralschläuche finden Sie auf der Seite 354.

4

Leichte Vakuum-Kunststoffspiralschläuche aus PVC-Superflex

Werkstoffe: Weich-PVC hellgrau, Stützwendel Hart-PVC weiß (innen glatt, außen gewellt)

Temperaturbereich: -15°C bis max. +50°C (kurzfristig)

Anwendung: Als hochflexible Verbindung zwischen Ventilatoren und Arbeitsplätzen, Staubsaugerindustrie, Be- und Entlüftung, Maschinenbau, Klimatechnik. Zur Absaugung von leichten Holz- oder Kunststoffspänen. Auch hervorragend als Kabelschutzschlauch einsetzbar.



Typ	Schlauch Ø innen	min. Biege- radius	Vakuum/Druck	Rollenlänge mtr.
VU 13 FLEX	13	13	-0,3 bis 0 bar	50
VU 19 FLEX	19	19	-0,3 bis 0 bar	50
VU 25 FLEX	25	25	-0,3 bis 0 bar	50
VU 30 FLEX	30	30	-0,3 bis 0 bar	50
VU 32 FLEX	32	32	-0,3 bis 0 bar	50
VU 35 FLEX	35	35	-0,3 bis 0 bar	50
VU 38 FLEX	38	38	-0,3 bis 0 bar	50
VU 40 FLEX	40	40	-0,3 bis 0 bar	50
VU 45 FLEX	45	45	-0,3 bis 0 bar	50
VU 50 FLEX	50	50	-0,3 bis 0 bar	50
VU 60 FLEX	60	60	-0,2 bis 0 bar	50
VU 70 FLEX	70	70	-0,2 bis 0 bar	50
VU 76 FLEX	76	76	-0,2 bis 0 bar	50
VU 80 FLEX	80	80	-0,2 bis 0 bar	50
VU 90 FLEX	90	90	-0,2 bis 0 bar	50
VU 100 FLEX	100	100	-0,2 bis 0 bar	30
VU 110 FLEX	110	110	-0,1 bis 0 bar	30
VU 120 FLEX	120	120	-0,1 bis 0 bar	30
VU 125 FLEX	125	125	-0,1 bis 0 bar	30
VU 150 FLEX	150	150	-0,1 bis 0 bar	30



Spezierschellen für Spiralschläuche finden Sie auf der Seite 354.

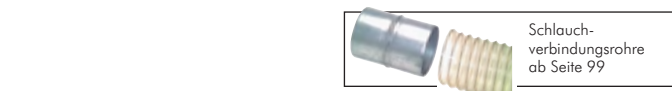

Schlauchverbindungsrohre ab Seite 99



Vakuum
Sauger ab Seite 817



Atemschutz Seite 951



Kehrbleche und Handfeger auf Seite 941



Kamlock-Kupplungen ab Seite 290

Alle Angaben verstehen sich als unverbindliche Richtwerte! Für nicht schriftlich bestätigte Datenauswahl übernehmen wir keine Haftung. Druckangaben beziehen sich, soweit nicht anders angegeben, auf Flüssigkeiten der Gruppe II bei +20°C.

Schläuche (große Nennweiten)

Klima- und Lüftungsschläuche aus PVC-beschichtetem Polyestergewebe

Werkstoffe: PVC-beschichtetes Polyestergewebe mit einer bronzierten, in die Wandung eingearbeiteten Stahldrahtspirale
Temperaturbereich: -30°C bis max. +80°C (kurzfristig +100°C)
Wandstärke: ca. 0,4 mm
Anwendung: Klima- und Lüftungstechnik, Schweißgasabsaugung, Solarientchnik, Haushaltstechnik, gute Flexibilität, selbstverlöschend, kälteelastisch, gute Stauchbarkeit.



Typ	Schlauch		Rollenlänge mtr.
	Ø innen	Vakuum/Druck	
LUFLEX 40	40	-0,20 bis 0,90 bar	30
LUFLEX 50	50	-0,20 bis 0,80 bar	15
LUFLEX 60	60	-0,16 bis 0,80 bar	15
LUFLEX 70	70	-0,14 bis 0,70 bar	15
LUFLEX 75	75	-0,10 bis 0,60 bar	15
LUFLEX 80	80	-0,10 bis 0,60 bar	15
LUFLEX 90	90	-0,09 bis 0,50 bar	15
LUFLEX 100	100	-0,09 bis 0,50 bar	15
LUFLEX 120	120	-0,08 bis 0,50 bar	15
LUFLEX 125	125	-0,08 bis 0,50 bar	15
LUFLEX 140	140	-0,06 bis 0,35 bar	15
LUFLEX 150	150	-0,06 bis 0,20 bar	15
LUFLEX 160	160	-0,05 bis 0,20 bar	10
LUFLEX 175	175	-0,05 bis 0,20 bar	10
LUFLEX 200	200	-0,05 bis 0,20 bar	10
LUFLEX 250	250	-0,04 bis 0,10 bar	10



Speziesschellen für Spiralschläuche finden Sie auf der Seite 354.

Leichte Saug-Druck PU-Spiralschläuche

Werkstoffe: Dünnwandiger Polyurethan-Mantel mit einer verkupferten/bronzierten, in die Wandung eingearbeiteten Stahldrahtspirale, Typ LE: zusätzlich hydrolysebeständig
Temperaturbereich: -40°C bis max. +90°C
Wandstärke: ca. 0,4 bis 0,5 mm
Anwendung: Hohe Reiß- und Abriebfestigkeit, hohe Elastizität und Alterungsbeständigkeit. Keine Weichmacherzusätze, weitgehend lösungsmittel-, öl-, fett-, wachs- und benzinbeständig, abknicksicher. Durch die Transparenz lassen sich die Arbeitsvorgänge innerhalb des Schlauches gut beobachten.
Verwendung: Absaugen von Gasen, Spänen, Ölnebel, Farbnebel, Stäuben, Lüftungstechnik, Maschinenbau
Stauchvermögen: ca. 30%

Vorteile: • PU-Schlauch ist vielfach abriebfester als gewöhnlicher Gummischlauch

Typ	Rollenlänge mtr.	Typ 	Rollenlänge mtr.	Schlauch Ø innen	min. Biege- radius	Vakuum/Druck
Standard		Standard				
PUSPL 25	10	PUSPL 25 LE	10	25	18	-0,30 bis 0,60 bar
PUSPL 30	30	PUSPL 30 LE	10	30	21	-0,30 bis 0,60 bar
PUSPL 40	30	PUSPL 40 LE	10	40	28	-0,25 bis 0,50 bar
PUSPL 50	15	PUSPL 50 LE	10	50	35	-0,20 bis 0,40 bar
PUSPL 60	15	PUSPL 60 LE	10	60	42	-0,16 bis 0,40 bar
PUSPL 70	15	PUSPL 70 LE	10	70	49	-0,14 bis 0,35 bar
PUSPL 75	15	PUSPL 75 LE	10	75	53	-0,10 bis 0,30 bar
PUSPL 80	15	PUSPL 80 LE	10	80	56	-0,10 bis 0,27 bar
PUSPL 90	15	PUSPL 90 LE	10	90	63	-0,09 bis 0,23 bar
PUSPL 100	15	PUSPL 100 LE	10	100	70	-0,09 bis 0,20 bar
PUSPL 120	15	PUSPL 120 LE	10	120	85	-0,08 bis 0,19 bar
PUSPL 125	15	PUSPL 125 LE	10	125	88	-0,08 bis 0,19 bar
PUSPL 140	15	PUSPL 140 LE	10	140	95	-0,07 bis 0,15 bar
PUSPL 150	15	PUSPL 150 LE	10	150	105	-0,06 bis 0,11 bar
PUSPL 160	10	PUSPL 160 LE	10	160	112	-0,06 bis 0,12 bar
PUSPL 175	10	PUSPL 175 LE	10	175	123	-0,05 bis 0,10 bar
PUSPL 200	10	PUSPL 200 LE	10	200	140	-0,05 bis 0,08 bar
PUSPL 250	10	PUSPL 250 LE	10	250	175	-0,04 bis 0,05 bar
PUSPL 300	10	PUSPL 300 LE	10	300	210	-0,03 bis 0,03 bar
PUSPL 350	10	PUSPL 350 LE	10	350	245	-0,02 bis 0,02 bar
PUSPL 400	10	PUSPL 400 LE	10	400	280	-0,02 bis 0,02 bar
PUSPL 450	10	PUSPL 450 LE	10	450	315	-0,01 bis 0,01 bar
PUSPL 500	10	PUSPL 500 LE	10	500	350	-0,01 bis 0,01 bar



Speziesschellen für Spiralschläuche finden Sie auf der Seite 354.



Schlauch-
verbindungsrohr
ab Seite 99



Luftverstärkerdüsen
ab Seite 859



Vakuum
Filter
ab Seite 821

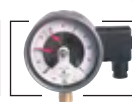

Kontaktmanometer
ab Seite 596



praktische
Sortimente

Schrauben, Muttern,
Schreiben, Fittings,
O-Ringsortimente,
ab Seite 958

Alle Angaben verstehen sich als unverbindliche Richtwerte! Für nicht schriftlich bestätigte Datenauswahl übernehmen wir keine Haftung. Druckangaben beziehen sich, soweit nicht anders angegeben, auf Flüssigkeiten der Gruppe II bei +20°C.

Schläuche (große Nennweiten)

Mittelschwere Saug-Druck PU-Spiralschläuche - schwer entflammbar **DIN 4102 B1**

Werkstoffe: Polyurethan-Mantel mit einer verkupferten, in die Wandung eingearbeiteten Stahlspirale. Die Innenwandung ist relativ glatt, Material hydrolysebeständig

Temperaturbereich: -40°C bis max. +90°C, kurzfristig bis +125°C

Wandstärke: ca. 0,55 bis 0,8 mm

Anwendung: Hohe Reiß- und Abriebfestigkeit, hohe Elastizität und Alterungsbeständigkeit. Keine Weichmacherzusätze, ermüdungsfrei, weitgehend lösungsmittel-, öl-, fett-, wachs- und benzinbeständig, abknicksicher. Durch die Transparenz lassen sich die Arbeitsvorgänge innerhalb des Schlauches gut beobachten.

Einsatzgebiet: Bevorzugt einzusetzen in brandgefährdeten Bereichen, auch für Absaugtechnik (Industriesauger), Granulat, Sand, Kies, Getreide, Zement, Öl, chemische Industrie, Farb- und Lackindustrie, Industriereinigung, Holzindustrie (entspricht den Auflagen der Holz-BG)

- ✓ Vorteile:**
- PU-Schlauch ist vielfach abriebfester als gewöhnlicher Gummischlauch
 - wenig Absetzen des Fördergutes durch relativ glatte Innenwandung
 - schwer entflammbar
 - Material hydrolysebeständig

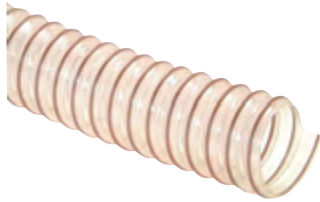

Typ Standard	Schlauch Ø innen	min. Biege- radius	Vakuum/Druck	Rollenlänge mtr.
PUSPM 50	50	50	-0,35 bis 1,2 bar	30
PUSPM 60	60	60	-0,30 bis 1,0 bar	30
PUSPM 70	70	70	-0,25 bis 0,8 bar	30
PUSPM 75	75	75	-0,20 bis 0,8 bar	30
PUSPM 80	80	80	-0,20 bis 0,7 bar	30
PUSPM 90	90	90	-0,20 bis 0,7 bar	30
PUSPM 100	100	100	-0,15 bis 0,6 bar	30
PUSPM 110	110	110	-0,15 bis 0,6 bar	30
PUSPM 125	125	125	-0,15 bis 0,5 bar	30
PUSPM 130	130	130	-0,15 bis 0,5 bar	30
PUSPM 140	140	140	-0,15 bis 0,5 bar	30
PUSPM 150	150	150	-0,10 bis 0,4 bar	30
PUSPM 160 NEW	160	160	-0,10 bis 0,4 bar	30
PUSPM 170	170	170	-0,10 bis 0,4 bar	30
PUSPM 180	180	180	-0,10 bis 0,4 bar	30
PUSPM 200	200	200	-0,10 bis 0,3 bar	30
PUSPM 250	250	250	-0,05 bis 0,2 bar	15
PUSPM 300	300	300	-0,04 bis 0,2 bar	15



Drahtschlauchschellen
ab Seite 354

Schwere Saug-Druck PU-Spiralschläuche

Werkstoffe: Starkwandiger Polyurethan-Mantel mit einer PVC-ummantelten, in die Wandung eingearbeiteten Stahlspirale. Die Innenwandung ist relativ glatt, Typ LE: zusätzlich hydrolysebeständig.

Temperaturbereich: -40°C bis max. +90°C

Wandstärke: ca. 1 bis 1,2 mm

Anwendung: Extrem hohe Abriebfestigkeit durch verstärkte Wandung. Keine Weichmacherzusätze, weitgehend lösungsmittel-, öl-, fett-, wachs- und benzinbeständig, abknicksicher. Durch die Transparenz lassen sich die Arbeitsvorgänge innerhalb des Schlauches gut beobachten.

Einsatzgebiet: Absaugtechnik (Industriesauger), Holz, Granulat, Sand, Stäube, Getreide, Zement, Öl, chemische Industrie, Farb- und Lackindustrie, Sandstrahltechnik, Industriereinigung

- ✓ Vorteile:**
- PU-Schlauch ist vielfach abriebfester als gewöhnlicher Gummischlauch
 - kein Absetzen des Fördergutes durch glatte Innenwandung



Typ Standard	Rollen- länge mtr.	min. Biege- radius	Vakuum/Druck	Typ LE lebensmittel- echt	Rollen- länge mtr.	min. Biege- radius	Vakuum/Druck	Schlauch Ø innen
PUSPS 13	10	19	-0,80 bis 3,0 bar	PUSPS 13 LE	10	19	-0,80 bis 3,0 bar	13
PUSPS 20	10	30	-0,70 bis 2,3 bar	PUSPS 20 LE	10	30	-0,70 bis 2,3 bar	20
PUSPS 25	10	38	-0,50 bis 1,9 bar	PUSPS 25 LE	10	38	-0,50 bis 1,9 bar	25
PUSPS 30	10	45	-0,40 bis 1,6 bar	PUSPS 30 LE	10	45	-0,40 bis 1,6 bar	30
PUSPS 40	30	66	-0,70 bis 2,6 bar	PUSPS 40 LE	10	60	-0,38 bis 1,5 bar	40
PUSPS 50	30	83	-0,60 bis 2,0 bar	PUSPS 50 LE	10	75	-0,30 bis 1,4 bar	50
PUSPS 60	30	99	-0,50 bis 1,8 bar	PUSPS 60 LE	10	90	-0,27 bis 1,2 bar	60
PUSPS 70	30	116	-0,45 bis 1,5 bar	PUSPS 70 LE	10	105	-0,25 bis 0,9 bar	70
PUSPS 75	30	123	-0,40 bis 1,3 bar	PUSPS 75 LE	10	112	-0,22 bis 0,85 bar	75
PUSPS 80	30	132	-0,40 bis 1,2 bar	PUSPS 80 LE	10	120	-0,20 bis 0,8 bar	80
PUSPS 100	30	150	-0,30 bis 1,0 bar	PUSPS 100 LE	10	150	-0,17 bis 0,7 bar	100
PUSPS 125	30	185	-0,25 bis 0,8 bar	PUSPS 125 LE	10	188	-0,15 bis 0,5 bar	125
PUSPS 150	30	225	-0,25 bis 0,8 bar	PUSPS 150 LE	10	225	-0,12 bis 0,3 bar	150
PUSPS 175	10	260	-0,11 bis 0,25 bar	PUSPS 175 LE	10	265	-0,11 bis 0,25 bar	175
PUSPS 200	10	300	-0,10 bis 0,2 bar	PUSPS 200 LE	10	300	-0,10 bis 0,2 bar	200
PUSPS 250	10	375	-0,07 bis 0,12 bar	PUSPS 250 LE	10	375	-0,07 bis 0,12 bar	250



Drahtschlauchschellen
ab Seite 354



Präzisions-Fein-
Druckregler
ab Seite 544



Klappenventile
ab Seite 475



Pneumatisch betätigte
Flansch-Kugelhähne
ab Seite 470



Quetschventile
auf Seite 466

Alle Angaben verstehen sich als unverbindliche Richtwerte! Für nicht schriftlich bestätigte Datenauswahl übernehmen wir keine Haftung. Druckangaben beziehen sich, soweit nicht anders angegeben, auf Flüssigkeiten der Gruppe II bei +20°C.

Schläuche (große Nennweiten)

Saug-Druck-Kunststoffspiralschläuche aus PVC

Werkstoffe: PVC grünlich-transparent, Stützwendel PVC weiß

Temperaturbereich: -10°C bis max. +60°C (kurzfristig)

Anwendung: Schlauch für Reinigungsmittel, teilweise für Säuren und Laugen, Wasser und Druckluft sowie Vakuum geeignet. Be- und Entwässerungsvorhaben bei Industrie, Landwirtschaft und Gartenbau, Spritzgeräte in der Landwirtschaft.

Typ	Schlauch Ø innen	min. Biege- radius	Wand- stärke	Vakuum/Druck	Rollenlänge mtr.
VD 13	13	70	2,5	-0,7 bis 8 bar	50
VD 19	19	100	2,8	-0,7 bis 8 bar	50
VD 25	25	120	3,2	-0,7 bis 8 bar	50
VD 32	32	160	3,4	-0,7 bis 7,5 bar	50
VD 35	35	180	3,5	-0,7 bis 7 bar	50
VD 38	38	190	3,6	-0,7 bis 7 bar	50
VD 40	40	200	3,6	-0,7 bis 6,5 bar	50
VD 45	45	230	3,8	-0,7 bis 6 bar	50
VD 50	50	250	4,2	-0,7 bis 5,5 bar	50
VD 60	60	320	4,3	-0,7 bis 5 bar	50
VD 63	63	330	4,4	-0,7 bis 5 bar	50
VD 70	70	350	4,5	-0,7 bis 4,5 bar	50
VD 76	76	400	4,6	-0,7 bis 4 bar	50
VD 80	80	430	4,7	-0,6 bis 4 bar	30
VD 90	90	490	5,1	-0,6 bis 4 bar	30
VD 100	100	550	5,3	-0,6 bis 3,5 bar	30
VD 110	110	600	5,5	-0,6 bis 3,5 bar	30
VD 150	150	820	6,8	-0,5 bis 2 bar	20

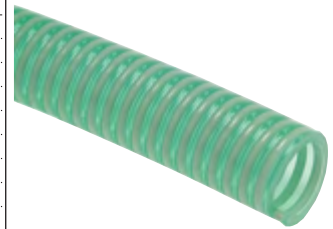

Flexible Saug-Druck PVC-Schläuche

Werkstoffe: PVC - ungiftig, transparent mit eingearbeiteter Federstahlschleife

Temperaturbereich: -15°C bis +65°C (kurzfristig)

Anwendung: Durch die glatte Innenwandung geeignet für Transport von flüssigen und festen Medien bei hohem Vakuum und hohem Druck. Durch die Transparenz ist eine gute optische Kontrolle der Vorgänge im Schlauch während des Arbeitsvorganges möglich.

Rollenlänge: 30 mtr.







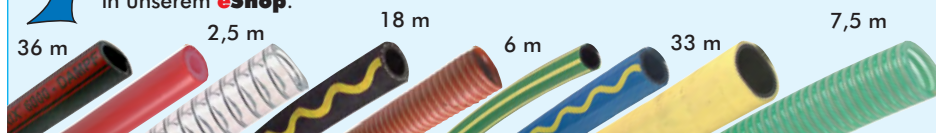

Typ	Schlauch Ø innen	min. Biege- radius	Wand- stärke	Vakuum/Druck bei +20°C
VDSP 10	10	20	2,6	-0,9 bis 7 bar
VDSP 12	12	25	2,8	-0,9 bis 7 bar
VDSP 13	14	28	3,1	-0,9 bis 7 bar
VDSP 16	16	35	3,2	-0,9 bis 6 bar
VDSP 19	19	45	3,4	-0,9 bis 6 bar
VDSP 25	25	60	4,0	-0,9 bis 5 bar
VDSP 32	32	75	4,1	-0,9 bis 5 bar
VDSP 38	38	90	4,4	-0,9 bis 4 bar
VDSP 40	40	95	4,5	-0,9 bis 3 bar
VDSP 51	51	125	5,2	-0,8 bis 3 bar
VDSP 60	60	135	6,0	-0,7 bis 2 bar
VDSP 76	76	195	6,0	-0,7 bis 2 bar
VDSP 102	102	335	7,5	-0,6 bis 2 bar
VDSP 127	127	385	8,0	-0,6 bis 2 bar
VDSP 152	152	460	8,4	-0,6 bis 1 bar



Wir schneiden unsere Rollenware auf das von Ihnen gewünschte Maß!

Bereits auf Lager befindliche Anschnitte sehen Sie zu Sonderkonditionen in unserem **eShop**.



	Kamlock-Kupplungen ab Seite 290		Gartenschlauch- kupplungen ab Seite 286		Luftverstärkerdüsen ab Seite 859		Gelenkbolzen- schellen ab Seite 353
	Schweißfittings ab Seite 376		Metallsägen auf Seite 879		Seitenschneider / Kombizangen ab Seite 867		Storz-Kupplungen ab Seite 298

Alle Angaben verstehen sich als unverbindliche Richtwerte! Für nicht schriftlich bestätigte Datenauswahl übernehmen wir keine Haftung. Druckangaben beziehen sich, soweit nicht anders angegeben, auf Flüssigkeiten der Gruppe II bei +20°C.

Schläuche (große Nennweiten)



Flammschutz- und Isolationsschlauch (Industriequalität)

Anwendung: Schützt vor äußerer Hitzeeinwirkung und verhindert Wärmeverluste, weist Flüssigmetallspritzer ab (Gießerei-Glasverarbeitung)
Werkstoffe: Außenmantel: temperaturbeständiges Spezialsilikon, Innenmantel: spezielles Glasfasergeflecht
Temperaturbereich: -60°C bis max. +260°C (Dauertemperatur), +1090°C (ca. 15-20 min), +1650°C (ca. 15-30 sek.)



Typ	Innen-Ø
Flammenschutzschlauch (Rollenlänge 15 mtr.)	
FSS 6	6
FSS 8	8
FSS 10	10
FSS 13	13
FSS 16	16
FSS 19	19
FSS 22	22
FSS 25	25
FSS 29	29
FSS 32	32
FSS 35	35
FSS 38	38
FSS 41	41
FSS 44	44
FSS 51	51
ca. 11 mtr. Tapeband zum Verschließen und Fixieren der Enden, max. +246°C	
FSS TAPE 25	25 mm breit, 0,5 mm dick
FSS TAPE 38	38 mm breit, 1,5 mm dick



Fixieren Sie den Schutzschlauch an den Enden mit FSS TAPE, mit 50% Überlappung

4

Silikon-Heißluftschläuche bis +310°C, einlagig

bis 1,8 bar

Werkstoffe: Silikonbeschichtetes Glasbergewebe mit innen freiliegender Federspirale
Temperaturbereich: -80°C bis max. +310°C
Herstelllänge: 4 mtr. (kann durch Spleißen im Werk verlängert werden)

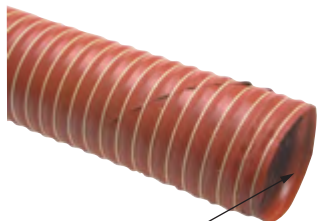

freiliegende Drahtspirale



Speziellschellen für Spiralschläuche finden Sie auf der Seite 354.

Typ	Schlauch Ø innen	Vakuum/Druck	Typ	Schlauch Ø innen	Vakuum/Druck
SIFLEX 13	13	-0,58 bis 1,8 bar	SIFLEX 83	83	-0,30 bis 1,0 bar
SIFLEX 19	19	-0,53 bis 1,5 bar	SIFLEX 89	89	-0,295 bis 0,9 bar
SIFLEX 25	25	-0,53 bis 1,4 bar	SIFLEX 95	95	-0,27 bis 0,9 bar
SIFLEX 32	32	-0,50 bis 1,4 bar	SIFLEX 102	102	-0,26 bis 0,9 bar
SIFLEX 38	38	-0,50 bis 1,4 bar	SIFLEX 114	114	-0,21 bis 0,8 bar
SIFLEX 44	44	-0,44 bis 1,2 bar	SIFLEX 127	127	-0,17 bis 0,8 bar
SIFLEX 51	51	-0,44 bis 1,2 bar	SIFLEX 152	152	-0,14 bis 0,6 bar
SIFLEX 63	63	-0,40 bis 1,1 bar	SIFLEX 178	178	-0,10 bis 0,6 bar
SIFLEX 65	65	-0,40 bis 1,1 bar	SIFLEX 203	203	-0,07 bis 0,5 bar
SIFLEX 70	70	-0,35 bis 1,1 bar	SIFLEX 254	254	-0,05 bis 0,4 bar
SIFLEX 76	76	-0,35 bis 1,0 bar	SIFLEX 305	305	-0,03 bis 0,1 bar

Silikon-Heißluftschläuche bis +310°C, zweilagig

bis 2,5 bar

Werkstoffe: Silikonbeschichtetes Glasbergewebe mit innen liegender Federspirale, und zusätzlicher Innendecklage. Dadurch ist der Schlauch innen glatt.
Temperaturbereich: -80°C bis max. +310°C
Herstelllänge: 4 mtr. (kann durch Spleißen im Werk verlängert werden)

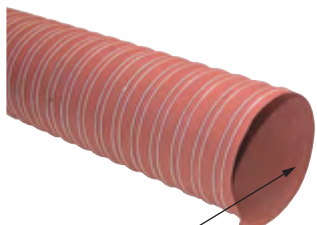

eingenähte Drahtspirale



Speziellschellen für Spiralschläuche finden Sie auf der Seite 354.

Typ	Schlauch Ø innen	Vakuum/Druck	Typ	Schlauch Ø innen	Vakuum/Druck
SIFLEX 13/2	13	-0,70 bis 2,5 bar	SIFLEX 83/2	83	-0,40 bis 2,1 bar
SIFLEX 19/2	19	-0,70 bis 2,5 bar	SIFLEX 89/2	89	-0,40 bis 2,1 bar
SIFLEX 25/2	25	-0,70 bis 2,5 bar	SIFLEX 95/2	95	-0,40 bis 2,0 bar
SIFLEX 32/2	32	-0,58 bis 2,5 bar	SIFLEX 102/2	102	-0,35 bis 1,8 bar
SIFLEX 38/2	38	-0,58 bis 2,4 bar	SIFLEX 114/2	114	-0,28 bis 1,7 bar
SIFLEX 44/2	44	-0,58 bis 2,4 bar	SIFLEX 127/2	127	-0,21 bis 1,5 bar
SIFLEX 51/2	51	-0,53 bis 2,4 bar	SIFLEX 152/2	152	-0,17 bis 1,1 bar
SIFLEX 63/2	63	-0,46 bis 2,2 bar	SIFLEX 178/2	178	-0,14 bis 0,8 bar
SIFLEX 65/2	65	-0,46 bis 2,2 bar	SIFLEX 203/2	203	-0,10 bis 0,6 bar
SIFLEX 70/2	70	-0,46 bis 2,2 bar	SIFLEX 254/2	254	-0,07 bis 0,4 bar
SIFLEX 76/2	76	-0,44 bis 2,1 bar	SIFLEX 305/2	305	-0,05 bis 0,2 bar



Schlauchverbin-
dungsrohr
ab Seite 99



Metallschutzschläuche
gegen Schweißspritzer
auf Seite 361



TYPHOON®-Düsen
auf Seite 846



Arbeitshandschuhe
auf Seite 950

Alle Angaben verstehen sich als unverbindliche Richtwerte! Für nicht schriftlich bestätigte Datenauswahl übernehmen wir keine Haftung. Druckangaben beziehen sich, soweit nicht anders angegeben, auf Flüssigkeiten der Gruppe II bei +20°C.

Schläuche (große Nennweiten)

Molkerei-Schläuche

Werkstoffe: Seele: NBR, weiß, glatt, lebensmittelecht, fett- und ölbeständig, Druckträger: Textileinlagen gewickelt, Decke: NBR, blau, fett- und ölbeständig, Stoffimpression
Temperaturbereich: Typ BGVVL: -40°C bis max. +80°C, sterilisierbar mit Dampf (kurzzeitig bis +121°C), Typ BGVV: -35°C bis +95°C, sterilisierbar mit Dampf (kurzfristig bis +164°C)
Betriebsdruck: Typ BGVVL: 0 bis 10 bar, Platzdruck ca. 30 bar, Typ BGVV: 0 bis 18 bar, Platzdruck ca. 55 bar
Einsatzbereich: Zum Durchleiten von Milch, Bier und Wein sowie vielen weiteren Getränken und Lebensmitteln. Beständig gegen tierische und pflanzliche Fette und Öle sowie handelsübliche Reinigungsmittel zur Sterilisation.
Rollenlänge: 40 mtr.

Typ BGVVL	Schlauch Ø innen	Schlauch Ø außen	min. Biege-radius
GSM 19 BGVVL	19 (3/4")	29	120
GSM 25 BGVVL	25 (1")	35	150
GSM 32 BGVVL	32 (1 1/4")	44	190
GSM 38 BGVVL	38 (1 1/2")	50	240
GSM 40 BGVVL	40	52	250
GSM 51 BGVVL	51 (2")	64	350
GSM 63 BGVVL	63	77	450
GSM 76 BGVVL	76 (3")	89	600

Typ BGVV	Schlauch Ø innen	Schlauch Ø außen	min. Biege-radius
GSM 13 BGVV	13 (1/2")	23	80
GSM 19 BGVV	19 (3/4")	31	115
GSM 25 BGVV	25 (1")	39	150
GSM 32 BGVV	32 (1 1/4")	46	195
GSM 38 BGVV	38 (1 1/2")	56	230
GSM 40 BGVV	40	58	240
GSM 50 BGVV	50 (2")	70	300
GSM 65 BGVV	65 (2 1/2")	89	390
GSM 75 BGVV	75 (3")	99	450

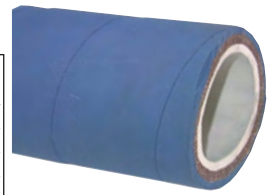

Zulassung: BfR (ehem. BGVV) XXI 2002 Kat. 2 und FDA (CFR 21)

Milcharmaturen ab Seite 193

Molkerei-Saug-Druck-Schläuche mit Stahlspirale

Werkstoffe: Seele: NBR, weiß, glatt, lebensmittelecht, fett- und ölbeständig, Druckträger: Textileinlagen gewickelt, Stahldrahtspirale verzinkt, Decke: NBR, blau, abriebfest, alterungsbeständig, Stoffimpression
Temperaturbereich: Typ BGVVL: -40°C bis max. +80°C, sterilisierbar mit Dampf (kurzzeitig bis +121°C), Typ BGVV: -35°C bis max. +80°C, sterilisierbar mit Dampf (kurzzeitig bis +130°C)
Betriebsdruck: -0,8 bis 10 bar, Platzdruck ca. 30 bar
Einsatzbereich: Zum Durchleiten von Milch, Bier und Wein sowie vielen weiteren Getränken und Lebensmitteln. Beständig gegen tierische und pflanzliche Fette und Öle sowie handelsübliche Reinigungsmittel zur Sterilisation.
Rollenlänge: 40 mtr.

Typ BGVVL	Schlauch Ø innen	Schlauch Ø außen	min. Biege-radius
GSMSP 19 BGVVL	19 (3/4")	29	38
GSMSP 25 BGVVL	25 (1")	35	50
GSMSP 32 BGVVL	32 (1 1/4")	44	64
GSMSP 38 BGVVL	38 (1 1/2")	50	76
GSMSP 40 BGVVL	40	52	80
GSMSP 51 BGVVL	51 (2")	64	102
GSMSP 65 BGVVL	65 (2 1/2")	79	170
GSMSP 76 BGVVL	76 (3")	89	190
GSMSP 102 BGVVL	102 (4")	116	380

Typ BGVV	Schlauch Ø innen	Schlauch Ø außen	min. Biege-radius
GSMSP 25 BGVV	25 (1")	37	85
GSMSP 32 BGVV	32 (1 1/4")	44	105
GSMSP 38 BGVV	38 (1 1/2")	51	120
GSMSP 40 BGVV	40	50	140
GSMSP 50 BGVV	50 (2")	64	160
GSMSP 63 BGVV	63	76	210
GSMSP 65 BGVV	65 (2 1/2")	79	210
GSMSP 75 BGVV	75 (3")	90	250



Zulassung: BfR (ehem. BGVV) XXI 2002 Kat. 2 und FDA (CFR 21)

Wir schneiden unsere Rollenware auf das von Ihnen gewünschte Maß!



Bereits auf Lager befindliche Anschnitte sehen Sie zu Sonderkonditionen in unserem eShop.

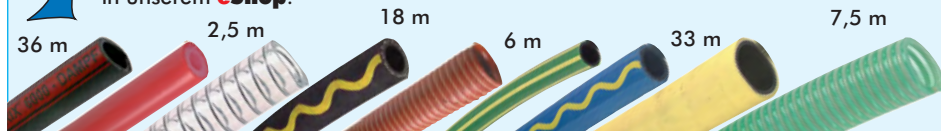

Storz-Kupplungen ab Seite 298



Milcharmaturen ab Seite 193



Oks Fette und Öle für Lebensmitteltechnik ab Seite 926



Auslaufhähne ab Seite 442

Alle Angaben verstehen sich als unverbindliche Richtwerte! Für nicht schriftlich bestätigte Datenauswahl übernehmen wir keine Haftung. Druckangaben beziehen sich, soweit nicht anders angegeben, auf Flüssigkeiten der Gruppe II bei +20°C.

Schlauchschellen



Mini-Schlauchschellen

Bandbreite 9 mm

Typ	Ø Spann- bereich	SW	Typ	Ø Spann- bereich	SW
Stahl verzinkt			Stahl verzinkt		
SSM 8	6 - 8	7	SSM 13	11 - 13	7
SSM 9	7 - 9	7	SSM 14	12 - 14	7
SSM 10	8 - 10	7	SSM 15	13 - 15	7
SSM 11	9 - 11	7	SSM 16	14 - 16	7
SSM 12	10 - 12	7	SSM 17	15 - 17	7



Schlauchschellen für Bremsschläuche

DIN 3017

Verwendung: Zur Befestigung von Gummi-Bremsschläuchen auf Schlauchtüllen.

Typ	Ø Spann- bereich	Band- breite
Stahl verzinkt		
SSB 16	16 - 17	12
SSB 18	18 - 19	12
SSB 20	20 - 21	12
SSB 25	25 - 26	15

Druckluft Gummi-Bremsschläuche finden Sie auf Seite 334.



Schnapp-Schlauchschellen

Werkstoff: Nylon

Vorteile: • Einfache Montage mit einer Zange, • Lösen durch seitliches Auseinanderschieben der Verzahnung



Typ	Spann- bereich	Typ	Spann- bereich	Typ	Spann- bereich
SSK 6,5	6 - 6,5	SSK 17	15 - 17	SSK 32	29 - 32
SSK 10	9 - 10	SSK 19	17 - 19	SSK 35	32 - 35
SSK 11	10 - 11	SSK 20	18 - 20	SSK 38	34 - 38
SSK 13	11 - 13	SSK 23	20 - 23	SSK 44	40 - 44
SSK 14	12 - 14	SSK 25	22 - 25	SSK 46	43 - 46
SSK 15	13 - 15	SSK 30	27 - 30	SSK 50	46 - 50



Draht-Nachspannschellen

Werkstoffe: Federstahl verzinkt

Verwendung: Die selbstnachspannende Schlauchschelle aus Stahl Draht ist für Drücke bis max. 4 bar geeignet. Zum Öffnen der Schelle wird diese an den dafür vorgesehenen Schenkeln einfach mittels Zange zusammengedrückt. Durch Federkraft zieht sich die Schelle eigenständig zusammen und hält somit Schläuche sicher und zuverlässig auch bei stark schwankenden Temperaturen und Materialien mit großem Wärmeausdehnungskoeffizienten. Vor dem endgültigen Herstellen einer Verbindung, empfehlen wir eine genaue Prüfung der Festigkeit der Klemmung.

Typ	Spann-Ø ideal	Spann- bereich	Breite	Typ	Spann-Ø ideal	Spann- bereich	Breite
DNSS 6,8	6,8	6,6 - 7,0	5,0	DNSS 25,3	25,3	24,4 - 26,0	11,4
DNSS 7,3	7,3	7,0 - 7,5	5,2	DNSS 25,8	25,8	25,1 - 26,4	11,4
DNSS 7,6	7,6	7,3 - 7,8	5,2	DNSS 26,8	26,8	25,8 - 27,4	11,4
DNSS 8,1	8,1	7,8 - 8,3	5,5	DNSS 27,5	27,5	26,7 - 28,1	11,4
DNSS 8,6	8,6	8,3 - 8,8	5,5	DNSS 28,7	28,7	27,9 - 29,4	11,4
DNSS 9,1	9,1	8,8 - 9,3	5,5	DNSS 30,0	30,0	29,3 - 30,9	12,8
DNSS 9,6	9,6	9,3 - 9,9	5,5	DNSS 31,3	31,3	30,4 - 32,0	12,8
DNSS 10,1	10,1	9,8 - 10,4	6,3	DNSS 32,7	32,7	32,0 - 34,1	12,8
DNSS 10,7	10,7	10,4 - 11,0	6,3	DNSS 34,1	34,1	33,2 - 34,8	12,8
DNSS 11,3	11,3	11,0 - 11,6	6,3	DNSS 35,0	35,0	33,9 - 35,7	12,8
DNSS 11,9	11,9	11,6 - 12,3	7,3	DNSS 35,6	35,6	34,6 - 36,4	14,0
DNSS 12,8	12,8	12,1 - 13,1	7,3	DNSS 37,2	37,2	36,2 - 38,0	14,0
DNSS 13,3	13,3	12,9 - 13,6	7,3	DNSS 38,8	38,8	37,7 - 39,7	14,8
DNSS 13,7	13,7	13,3 - 14,1	7,3	DNSS 40,0	40,0	38,0 - 41,0	14,8
DNSS 14,0	14,0	13,6 - 14,4	7,3	DNSS 40,5	40,5	39,4 - 41,4	14,8
DNSS 14,8	14,8	14,4 - 15,1	8,4	DNSS 42,9	42,9	41,0 - 44,0	14,8
DNSS 15,6	15,6	14,8 - 15,9	8,4	DNSS 44,4	44,4	42,5 - 45,5	14,8
DNSS 15,8	15,8	15,5 - 16,2	8,4	DNSS 46,0	46,0	44,0 - 47,0	14,8
DNSS 16,4	16,4	15,9 - 16,8	8,4	DNSS 47,0	47,0	46,0 - 49,0	14,8
DNSS 17,3	17,3	16,8 - 17,7	8,4	DNSS 49,8	49,8	48,4 - 50,9	15,9
DNSS 18,2	18,2	17,7 - 18,7	9,1	DNSS 52,0	52,0	50,6 - 53,2	15,9
DNSS 19,2	19,2	18,7 - 19,6	9,1	DNSS 54,2	54,2	52,7 - 55,4	15,9
DNSS 20,2	20,2	19,6 - 20,6	9,1	DNSS 56,0	56,0	54,4 - 57,4	15,9
DNSS 21,2	21,2	20,6 - 21,6	9,1	DNSS 57,4	57,4	56,0 - 58,8	15,9
DNSS 22,1	22,1	21,5 - 22,6	10,7	DNSS 59,6	59,6	58,2 - 61,0	15,9
DNSS 22,6	22,6	22,0 - 23,1	10,7	DNSS 64,0	64,0	62,0 - 66,0	17,2
DNSS 23,1	23,1	22,5 - 24,0	10,7	DNSS 69,0	69,0	67,0 - 71,0	17,2
DNSS 24,2	24,2	23,5 - 24,7	10,7				



Wasserpumpenzangen und Zangenschlüssel ab Seite 869



praktische Sortimente Schrauben, Muttern, Schrauben, Fittings, O-Ringsortimente, ab Seite 958

Alle Angaben verstehen sich als unverbindliche Richtwerte! Für nicht schriftlich bestätigte Datenauswahl übernehmen wir keine Haftung. Druckangaben beziehen sich, soweit nicht anders angegeben, auf Flüssigkeiten der Gruppe II bei +20°C.

Schlauchschellen

Schlauchschellen - Schneckengewinde (DIN 3017-1)

Bandbreite 9 mm

Optional: mit Flügelgriff -FG

Typ NORMA Stahl verzinkt	Typ 1.4301* Rostfrei	Typ IDEAL Stahl verzinkt	Spann- bereich Ø	SW
SS 12	SS 12 ES	SS 12 I	8 - 12	7
SS 16	SS 16 ES	SS 16 I	10 - 16	7
SS 22	SS 22 ES	SS 20 I**	12 - 22 (IDEAL: 12 - 20)	7
SS 27	SS 27 ES	SS 25 I**	16 - 27 (IDEAL: 16 - 25)	7
SS 32	SS 32 ES	SS 32 I	20 - 32	7
SS 40	SS 40 ES	SS 40 I	25 - 40	7
SS 50	SS 50 ES	SS 50 I**	35 - 50 (IDEAL: 32 - 50)	7
SS 60	SS 60 ES	SS 60 I	40 - 60	7
SS 70	SS 70 ES	SS 70 I	50 - 70	7
SS 80	SS 80 ES	---	60 - 80	7
SS 90	SS 90 ES	SS 90 I	70 - 90	7
SS 100	SS 100 ES	---	80 - 100	7
SS 110	SS 110 ES	---	90 - 110	7

* Schlitzschraube und Band aus Edelstahl (W4), ** ähnlich DIN 3017-1

Bestellbeispiel: SS 12 **

Standardtyp

Kennzeichen der Optionen:
mit Flügelgriff -FG **NEU**

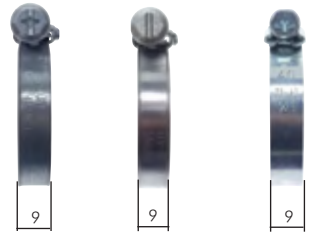

Option: Flügelgriff

Schlauchschellen - Schneckengewinde (DIN 3017-1)

Bandbreite 12 mm

Optional: mit Flügelgriff -FG

Typ NORMA Stahl verzinkt	Typ 1.4301* Rostfrei	Typ IDEAL Stahl verzinkt	Spann- bereich Ø	SW
---	---	SS 20/12 I**	12 - 20	7
SS 27/12	SS 27/12 ES	SS 25/12 I**	16 - 27 (IDEAL: 16 - 25)	7
SS 32/12	SS 32/12 ES	SS 32/12 I	20 - 32	7
SS 40/12	SS 40/12 ES	SS 40/12 I	25 - 40	7
SS 50/12	SS 50/12 ES	SS 50/12 I**	35 - 50 (IDEAL: 32 - 50)	7
SS 60/12	SS 60/12 ES	SS 60/12 I	40 - 60	7
SS 70/12	SS 70/12 ES	SS 70/12 I	50 - 70	7
SS 80/12	SS 80/12 ES	SS 80/12 I	60 - 80	7
SS 90/12	SS 90/12 ES	SS 90/12 I	70 - 90	7
SS 100/12	SS 100/12 ES	SS 100/12 I	80 - 100	7
SS 110/12	SS 110/12 ES	SS 110/12 I	90 - 110	7
---	---	SS 120/12 I	100 - 120	7
SS 130/12	SS 130/12 ES	SS 130/12 I	110 - 130	7
---	---	SS 140/12 I	120 - 140	7
SS 150/12	SS 150/12 ES	SS 150/12 I	130 - 150	7
---	---	SS 160/12 I	140 - 160	7
SS 170/12	SS 170/12 ES	SS 170/12 I	150 - 170	7
---	---	SS 180/12 I	160 - 180	7
SS 190/12	SS 190/12 ES	SS 190/12 I	170 - 190	7
---	---	SS 210/12 I	190 - 210	7
---	---	SS 230/12 I	210 - 230	7
---	---	SS 250/12 I	230 - 250	7
---	---	SS 270/12 I	250 - 270	7
---	---	SS 290/12 I	270 - 290	7
---	---	SS 310/12 I	290 - 310	7
---	---	SS 330/12 I	310 - 330	7
---	---	SS 350/12 I	330 - 350	7

* Schlitzschraube und Band aus Edelstahl (W4), ** ähnlich DIN 3017-1

Bestellbeispiel: SS 27/12 **

Standardtyp

Kennzeichen der Optionen:
mit Flügelgriff -FG **NEU**

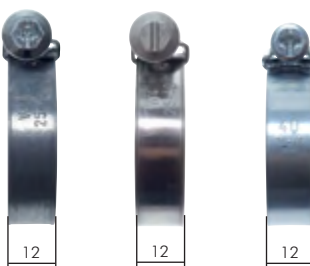

Option: Flügelgriff

Schlauchschellendreher biegsam

Typ	SW
SS DREH 5	5
SS DREH 6	6
SS DREH 7	7
SS DREH 8	8

SW innen



Schraubendreher
und Bits
ab Seite 875



Wartungseinheiten
ab Seite 503

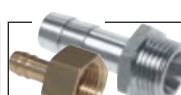

Gewindetüllen &
Schlauchtüllen
ab Seite 102



Kupplungs Dosen
NW7 ab Seite 248

Alle Angaben verstehen sich als unverbindliche Richtwerte! Für nicht schriftlich bestätigte Datenauswahl übernehmen wir keine Haftung. Druckangaben beziehen sich, soweit nicht anders angegeben, auf Flüssigkeiten der Gruppe II bei +20°C.

Schlauchschellen



Schlauchschellen - 1-Ohr

1-Ohr-Schellen werden durch Zukneifen mittels Klemmzange montiert und lassen sich nur durch Aufkneifen mit einem Seitenschneider lösen. Die Schelle ist nicht wiederverwendbar.

Vorteile: • Kleine Bauweise • „federt“ selbst nach • keine überstehenden Gewindezungen (keine Verletzungsgefahr)



Typ	Ø Bereich (mm)	Breite
1.4301		
SSO 1-3,3 ES	2,9 - 3,3	3
SSO 1-4,1 ES	3,3 - 4,1	4
SSO 1-5,1 ES	4,1 - 5,1	4
SSO 1-6,1 ES	5,1 - 6,1	4
SSO 1-7 ES	6,1 - 7,0	5
SSO 1-8 ES	6,8 - 8,0	5
SSO 1-9,5 ES	8,1 - 9,5	6
SSO 1-10,5 ES	9,1 - 10,5	6
SSO 1-11,8 ES	10,1 - 11,8	6
SSO 1-12,8 ES	10,8 - 12,8	6
SSO 1-13,8 ES	11,8 - 13,8	6

Typ	Ø Bereich (mm)	Breite
1.4301		
SSO 1-15 ES	13,0 - 15,0	6
SSO 1-16 ES	13,8 - 16,0	6
SSO 1-16,8 ES	14,6 - 16,8	6
SSO 1-17,5 ES	15,3 - 17,5	6
SSO 1-19,5 ES	17,2 - 19,5	6
SSO 1-21 ES	18,7 - 21,0	7
SSO 1-21,8 ES	19,5 - 21,8	7
SSO 1-23,5 ES	21,0 - 23,5	7
SSO 1-26,3 ES	23,6 - 26,3	7
SSO 1-27 ES	24,1 - 27,0	7
SSO 1-30,7 ES	27,2 - 30,7	7



Schlauchschellen - 1-Ohr, mit vormontiertem Einlagering

Ausführung: Wie zuvor, jedoch mit vormontiertem Einlagering. Dieser Einlagering bewirkt eine absolut sichere Rundum-Abbindung. Die Schelle findet bevorzugt bei der Montage von weichen und empfindlichen Schläuchen Verwendung. Bei sehr harten Schläuchen sorgt der Einlagering für eine Rundum-Klemmung.

Vorteile: • Kleine Bauweise • „federt“ selbst nach • keine überstehenden Gewindezungen (keine Verletzungsgefahr)



Mit Einlagering



Typ	Ø Bereich (mm)	Breite
1.4301*		
SSOE 1-2,9 ES	2,5 - 2,9	5,5
SSOE 1-3,7 ES	2,9 - 3,7	5,5
SSOE 1-4,7 ES	3,7 - 4,7	5,5
SSOE 1-5,7 ES	4,7 - 5,7	5,5
SSOE 1-6,5 ES	5,6 - 6,5	6,4
SSOE 1-7,5 ES	6,3 - 7,5	6,4
SSOE 1-9 ES	7,5 - 9,0	7,4
SSOE 1-10,8 ES	9,1 - 10,8	7,4
SSOE 1-12,3 ES	10,3 - 12,3	7,4
SSOE 1-13,3 ES	11,3 - 13,3	8,2
SSOE 1-14,3 ES	12,3 - 14,3	8,2

Typ	Ø Bereich (mm)	Breite
1.4301*		
SSOE 1-15,3 ES	13,1 - 15,3	8,2
SSOE 1-16,1 ES	13,9 - 16,1	8,2
SSOE 1-16,8 ES	14,6 - 16,8	8,2
SSOE 1-17,8 ES	15,6 - 17,8	8,2
SSOE 1-19,3 ES	17,1 - 19,3	9,2
SSOE 1-21,1 ES	18,8 - 21,1	9,2
SSOE 1-21,8 ES	19,2 - 21,8	9,2
SSOE 1-23,8 ES	21,0 - 23,8	9,2
SSOE 1-25,6 ES	23,0 - 25,6	9,2
SSOE 1-26,3 ES	23,3 - 26,3	9,2
SSOE 1-30 ES	26,5 - 30,0	9,2

* Einlagering aus 1.4310



Schlauchschellen - 2-Ohr

2-Ohr-Schellen werden durch Zukneifen mittels Klemmzange montiert und lassen sich nur durch Aufkneifen mit einem Seitenschneider lösen. Die Schelle ist nicht wiederverwendbar.

Vorteile: • Kleine Bauweise • „federt“ selbst nach • keine überstehenden Gewindezungen (keine Verletzungsgefahr)

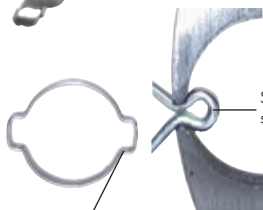

Schelle gespannt

Schelle nicht gespannt

Typ	Typ	Ø Bereich (mm)	Breite*
Stahl verzinkt	1.4301		
SSO 5	SSO 5 ES	3,4 - 5	5
SSO 7	SSO 7 ES	5 - 7	6
SSO 9/4	---	7 - 9	4
SSO 9	SSO 9 ES	7 - 9	7
SSO 11	SSO 11 ES	8,8 - 11	7
SSO 13/4	---	10,8 - 13	4
SSO 13	SSO 13 ES	10,8 - 13	7
SSO 15	SSO 15 ES	12,5 - 15	7,5
SSO 17/4	---	14 - 17	4
SSO 17	SSO 17 ES	14 - 17	8
SSO 20/4	---	16,2 - 20	4

Typ	Typ	Ø Bereich (mm)	Breite*
Stahl verzinkt	1.4301		
SSO 20	SSO 20 ES	16,2 - 20	8,5
SSO 22	SSO 22 ES	18 - 22	9
SSO 23	SSO 23 ES	19 - 23	9
SSO 25	SSO 25 ES	21 - 25	10
SSO 28	SSO 28 ES	24 - 28	10
SSO 31	SSO 31 ES	27 - 31	10
SSO 34	SSO 34 ES	29,3 - 34	10
SSO 37	SSO 37 ES	32 - 37	10
SSO 40	SSO 40 ES	35 - 40	10
SSO 43	SSO 43 ES	37,6 - 43	10
SSO 46	SSO 46 ES	40,6 - 46	10

* andere Breiten auf Anfrage



Klemmzangen für Ohr-Schellen

Typ	Klemmung
KZ SSO	vorne
KZS SSO	vorne und seitlich

Gelenkbolzenschellen

Werkstoff: Band und Gehäuse: 1.4016, Schraube: Stahl verzinkt
 ☞ Optional: Werkstoff komplett 1.4301 -2A

Typ	Ø Spann- bereich	Band- breite	Typ	Ø Spann- bereich	Band- breite
SSB 19 ES	17 - 19	18	SSB 79 ES	73 - 79	25
SSB 21 ES	19 - 21	18	SSB 85 ES	79 - 85	25
SSB 23 ES	21 - 23	18	SSB 91 ES	85 - 91	25
SSB 25 ES	23 - 25	18	SSB 97 ES	91 - 97	25
SSB 27 ES	25 - 27	18	SSB 104 ES	97 - 104	25
SSB 29 ES	27 - 29	18	SSB 112 ES	104 - 112	25
SSB 31 ES	29 - 31	18	SSB 121 ES	112 - 121	25
SSB 34 ES	31 - 34	18	SSB 130 ES	121 - 130	25
SSB 37 ES	34 - 37	18	SSB 140 ES	130 - 140	30
SSB 40 ES	37 - 40	18	SSB 150 ES	140 - 150	30
SSB 43 ES	40 - 43	18	SSB 162 ES	150 - 162	30
SSB 47 ES	43 - 47	20	SSB 174 ES	162 - 174	30
SSB 51 ES	47 - 51	20	SSB 187 ES	174 - 187	30
SSB 55 ES	51 - 55	20	SSB 200 ES	187 - 200	30
SSB 59 ES	55 - 59	20	SSB 213 ES	200 - 213	30
SSB 63 ES	59 - 63	20	SSB 226 ES	213 - 226	30
SSB 68 ES	63 - 68	20	SSB 239 ES	226 - 239	30
SSB 73 ES	68 - 73	25	SSB 252 ES	239 - 252	30

Andere Abmessungen auf Anfrage.

☞ Bestellbeispiel: SSB 19 ES **



TIPP Große Spannkraft durch Schraubverbindung!

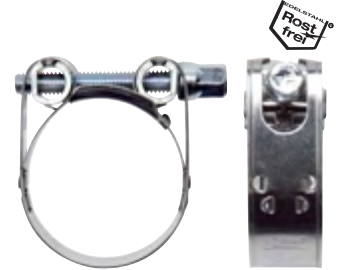

Gelenkbolzenschellen, 2-teilig

Werkstoff: Band und Gehäuse: 1.4016, Schraube: Stahl verzinkt
 ☞ Optional: Werkstoff komplett 1.4301 -2A

Typ	Ø Spann- bereich	Band- breite	Typ	Ø Spann- bereich	Band- breite
SSBP 67 ES	59 - 67	18	SSBP 196 ES	176 - 196	25
SSBP 75 ES	67 - 75	18	SSBP 216 ES	196 - 216	25
SSBP 83 ES	75 - 83	20	SSBP 236 ES	216 - 236	25
SSBP 91 ES	83 - 91	20	SSBP 256 ES	236 - 256	25
SSBP 101 ES	87 - 101	20	SSBP 276 ES	256 - 276	25
SSBP 115 ES	101 - 115	20	SSBP 296 ES	276 - 296	25
SSBP 129 ES	115 - 129	20	SSBP 316 ES	296 - 316	25
SSBP 143 ES	129 - 143	20	SSBP 336 ES	316 - 336	25
SSBP 157 ES	143 - 157	20	SSBP 356 ES	336 - 356	25
SSBP 171 ES	157 - 171	20	SSBP 376 ES	356 - 376	25
SSBP 185 ES	171 - 185	20			

Andere Abmessungen auf Anfrage.

☞ Bestellbeispiel: SSBP 67 ES **



TIPP Noch bessere Spannkraft durch 2-teilige Ausführung. Montagefreundlich durch unverlierbare Bolzen!



Konsolen für Schlauchschellen

Verwendung: Diese Konsole und eine Schlauchschelle ergeben einen stabilen und standsicheren Fuß für runde Behälter und eine stabile Befestigung von Rohren.

Verwendbare Schellen: SS ... (Seite 351), SSB ... (siehe oben auf dieser Seite), SSSI ... (Seite 354) - Bitte die Breite beachten!

Typ	für Rohr-Ø	max. Schellenbreite	Länge x Breite	Befestigung - Langloch Breite x Länge
SSBK 62	40 - 62	20	120 x 40	9 x 8
SSBK 80	63 - 80	20	120 x 40	9 x 8
SSBK 100	81 - 100	20	120 x 40	9 x 8
SSBK 118	101 - 118	25	156 x 50	9 x 18
SSBK 136	119 - 136	25	156 x 50	9 x 18
SSBK 163	137 - 163	25	156 x 50	9 x 18
SSBK 180	163 - 180	25	236 x 60	9 x 32
SSBK 207	181 - 207	25	236 x 60	9 x 32
SSBK 234	208 - 234	25	236 x 60	9 x 32
SSBK 259	235 - 259	30	300 x 60	11 x 32



! Zubehör gleich mitbestellen!

1 Stück Schlauchschelle (finden Sie auf den vorherigen Seiten)

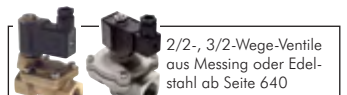
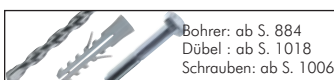

Alle Angaben verstehen sich als unverbindliche Richtwerte! Für nicht schriftlich bestätigte Datenauswahl übernehmen wir keine Haftung. Druckangaben beziehen sich, soweit nicht anders angegeben, auf Flüssigkeiten der Gruppe II bei +20°C.

Schlauchschellen



Drahtschlauchschellen zum Befestigen von Schläuchen mit Spiraleinlage

Typ	Stahl verzinkt	Spannbereich	Typ	Stahl verzinkt	Spannbereich
1.4301	SSDS 16 ES	13 - 16	1.4301	SSDS 110 ES	100 - 110
	SSDS 18 ES	15 - 18		SSDS 115 ES	105 - 115
	SSDS 21 ES	18 - 21		SSDS 120 ES	110 - 120
	SSDS 23 ES	20 - 23		SSDS 125 ES	115 - 125
	SSDS 25 ES	22 - 25		SSDS 130 ES	120 - 130
	SSDS 27 ES	24 - 27		SSDS 140 ES	130 - 140
	SSDS 31 ES	27 - 31		SSDS 150 ES	140 - 150
	SSDS 35 ES	31 - 35		SSDS 160 ES	153 - 160
	SSDS 37 ES	33 - 37		SSDS 165 ES	158 - 165
	SSDS 40 ES	35 - 40		SSDS 170 ES	163 - 170
	SSDS 43 ES	38 - 43		SSDS 180 ES	173 - 180
	SSDS 48 ES	43 - 48		SSDS 185 ES	178 - 185
	SSDS 50 ES	45 - 50		SSDS 195 ES	185 - 195
	SSDS 55 ES	49 - 55		SSDS 208 ES	195 - 208
	SSDS 60 ES	54 - 60		SSDS 260 ES	247 - 260
	SSDS 65 ES	59 - 65		SSDS 270 ES	257 - 270
	SSDS 70 ES	65 - 70		SSDS 315 ES	302 - 315
	SSDS 75 ES	70 - 75		SSDS 360 ES	347 - 360
	SSDS 80 ES	75 - 80		SSDS 413 ES	400 - 413
	SSDS 85 ES	80 - 85		SSDS 450 ES	437 - 450
	SSDS 90 ES	84 - 90		SSDS 500 ES	487 - 500
	SSDS 100 ES	92 - 100			



Sicherheitsschlauchschellen mit optischem Überlastschutz

Bandbreite 12 mm

Werkstoffe: Band und Gehäuse: 1.4301, Schraube: 1.4305

Diese neuartige Sicherheitsschlauchschelle lässt sich durch den Schnellverschluss zum Vorspannen und Vorpositionieren vollständig öffnen. Ein optischer Überlastschutz zeigt eine drohende Überlastung zuverlässig an.



Typ	Spannbereich	Typ	Spannbereich
SSSi 80 ES	50 - 80	SSSi 170 ES	140 - 170
SSSi 110 ES	80 - 110	SSSi 200 ES	170 - 200
SSSi 140 ES	110 - 140	SSSi 230 ES	200 - 230

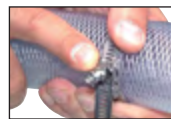

1. Schloss öffnen und Band positionieren.



2. Schloss schließen.



3. Anziehen, fertig.

Schraub- und Handschloss mit Spannband (10 und 18 mm Bandbreite)

Montage mit Schraubverschluss:



Band messen und ca. 10 cm länger als Schlauchumfang abschneiden...



...Schraubverschluss einhängen und ca. 3cm hinter das Hauptband zurücklegen...



...um den Schlauch legen...



...in Sicherungshaken einhängen...

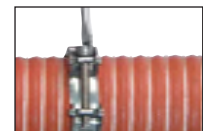

...anziehen, fertig.

Montage mit Handnachspannverschluss:



Band messen und ca. 10 cm länger als Schlauchumfang abschneiden...



...Hand-Spannverschluss einhängen und ca. 3cm hinter das Hauptband zurücklegen...



...um den Schlauch legen...

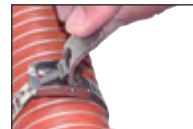

...in Haken einhängen und spannen...



...fertig.



10 mm Breite

Typ	Spannbereich
1.4301	Ø Spannbereich
Schraubverschluss 10 mm	
SSS 40/10 ES	40 - 100
SSS 100/10 ES	über 100
Hand-Nachspannverschluss 10 mm	
SSH 35/10 ES	35 - 60
SSH 60/10 ES	über 60
Rolle Klemmband 10 mm breit	
SSKB 10/10 ES	10 m
SSKB 20/10 ES	20 m

18 mm Breite

Typ	Spannbereich
1.4301	Ø Spannbereich
Schraubverschluss 18 mm	
SSS 80/18 ES	80 - 150
SSS 150/18 ES	über 150
Rolle Klemmband 18 mm breit	
SSKB 10/18 ES	10 m
SSKB 20/18 ES	20 m

Alle Angaben verstehen sich als unverbindliche Richtwerte! Für nicht schriftlich bestätigte Datenauswahl übernehmen wir keine Haftung. Druckangaben beziehen sich, soweit nicht anders angegeben, auf Flüssigkeiten der Gruppe II bei +20°C.

Schlauchklemmen 2-teilig mit losen Zungen

ähnlich DIN 20039 A

Vorteile: • Große Spannkraft - gleichmäßige Einspannung des Schlauches von allen Seiten durch seitlich lose Zungen.

Typ	Typ	Ø Spann- bereich	Typ	Ø Spann- bereich
Temperguss verz.	1.4401		Temperguss verz.	
SL 22*	---	17 - 22	SL 101	89 - 101
---	SL 26 ES NEU	18 - 26	SL 115	94 - 115
SL 29	---	22 - 29	SL 127	113 - 127
---	SL 33 ES NEU	26 - 33	SL 140	130 - 140
SL 34	---	28 - 34	SL 145	115 - 145
SL 40	SL 40 ES NEU	32 - 40	SL 155	135 - 155
SL 49	---	39 - 49	SL 175	155 - 175
SL 60	---	48 - 60	SL 195	175 - 195
SL 72	---	56 - 72	SL 225	210 - 225
SL 76	---	60 - 76	SL 250	227 - 250
SL 94	---	77 - 94		

* keine losen Zungen



Kompressorkupplungen finden Sie ab Seite 282.

Schlauchklemmen 2-teilig mit losen Zungen und Sicherheitsklauen

DIN 20039 B

Vorteile: • Große Spannkraft - gleichmäßige Einspannung des Schlauches von allen Seiten durch seitlich lose Zungen.
• Zusätzliche Sicherheit durch Sicherheitsklauen in Verbindung der Schlauchfittings mit Sicherheitsbund.

Achtung: Klauen sollten mindestens 3 mm im Eingriff sein. Bei Montage prüfen!

Typ	für Schlauch		Spannbereich Ø außen
	Ø innen	E	
SL 29 SB	13	15,0 - 22,0	22 - 29
SL 32 SB	19	22,5 - 26,5	28 - 32
SL 42 SB	25	27,0 - 34,0	35 - 42
SL 45 SB	28	29,0 - 36,0	42 - 45
SL 53 SB	35	36,0 - 42,0	45 - 53
SL 60 SB	42	43,0 - 48,0	55 - 60
SL 73 SB	50	54,0 - 67,0	60 - 73

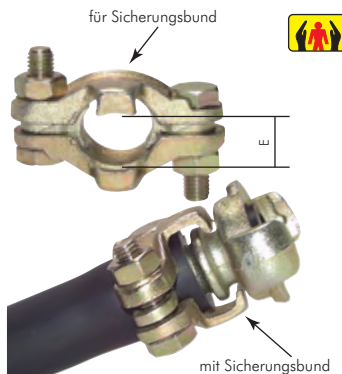

Klemmschalen 2-teilig

Abmessungen nach EN 14420-3 (DIN 2817)

Vorteile: • Große Spannkraft durch Innensechskantschrauben. Für glatte Schlauchstutzen und Schlauchstutzen mit Sicherheitskragen nach EN 14420.

Typ	Typ	Schlauch Ø innen	Wand- stärke	Ø Spann- bereich
Aluminium	1.4401			
SSA 24	SSA 24 ES	13	5	22 - 24
SSA 33	SSA 33 ES	19	6	30 - 33
SSA 39	SSA 39 ES	25	6	36 - 39
SSA 43 ¹⁾²⁾	---	25	8,5	41 - 43
SSA 46	SSA 46 ES	32	6	43 - 46
SSA 50 ²⁾	---	32	8	47 - 50
SSA 52	SSA 52 ES	38	6,5	50 - 52
SSA 56 ²⁾	---	38	8	53 - 56
SSA 60 ²⁾	---	38	10	57 - 60
SSA 67	SSA 67 ES	50	8	63 - 67
SSA 71 ²⁾	---	50	10	69 - 71
SSA 76 ²⁾ NEU	SSA 76 ES ²⁾ NEU	63	6	74 - 76
SSA 82	SSA 82 ES	63	8	78 - 82
SSA 87 ¹⁾	---	63	10	84 - 87
SSA 93	SSA 93 ES	75	8	89 - 93
SSA 97	---	75	10	94 - 97
SSA 101 ²⁾	---	75	12	98 - 101
SSA 119	SSA 119 ES	100	8	114 - 119
SSA 122	---	100	10	118 - 122
SSA 148	---	125	10	143 - 148
SSA 174	---	150	10	168 - 174
SSA 180 ²⁾	---	150	13	174 - 180
SSA 229	---	200	12	222 - 229

¹⁾ Pressmessing ²⁾ Zwischenmaß (nicht genormt)

Klemmschalen 2-teilig für Dampfschläuche

Abmessungen nach EN 14423 (DIN 2826)

Verwendung: Schalenverschraubungen für Dampfschläuche nach EN ISO 6134
Temperaturbereich: bis max. +210°C (für Sattdampf), bis max. +120°C (für Heißwasser)
Betriebsdruck: 18 bar

Achtung: Bitte beachten Sie die Druckfestigkeit des Schlauches bei der Betriebstemperatur!

Lieferumfang: 2 Schalenhälften mit 4 Schrauben

Typ	Typ	Spann- bereich	für Schlauch-Ø innen x außen
Messing	1.4401		
SSA 25 HD MS	SSA 25 HD ES	24 - 26	13 x 25
SSA 33 HD MS	SSA 33 HD ES	32 - 34	19 x 33
SSA 40 HD MS	SSA 40 HD ES	39 - 41	25 x 40
SSA 48 HD MS	SSA 48 HD ES	47 - 50	32 x 48
SSA 54 HD MS	SSA 54 HD ES	53 - 56	38 x 54
SSA 68 HD MS	SSA 68 HD ES	67 - 69	50 x 68



Dampfarmaturen ab Seite 105

Band-It - Die Power-Schelle

Band-It - Montagebeispiel



Schleife mit den Ohren zum Bandende auf das Band ziehen. Schelle formen und Band auf Band legen. Schleife über beide Bänder ziehen und das Bandende ca. 30 mm unter die Schleife biegen. Bei hoher Belastung der Schelle (z. B. bei Schlauchbindung) Band zweimal durch die Schleife ziehen.



Band in das Spannwerkzeug seitlich einführen, Excenterhebel andrücken und durch Drehen der Kurbel Schelle anziehen. Die maximale Spannung ist erreicht, wenn das Band nicht mehr unter der Schleife durchzieht (lässt sich durch Auflegen eines Fingers leicht „erfühlen“).



Nach Erreichen der erforderlichen Spannung das Werkzeug langsam über die Schleife biegen. Dabei gleichzeitig die Kurbel ca. eine halbe Umdrehung lösen, um Spannungsverlust und Reißen des Bands zu vermeiden. Um das Band abzuschneiden, Schneidhebel ruckartig ziehen.

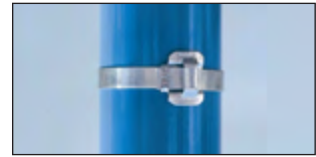

Mit dem Hammer das Band auf die Schlaufenbrücke schlagen und zur Sicherung des Bandendes die beiden Ohren der Schleife umlegen.

Besonders preiswert!



Band-It Band

Typ Valustrap



Anwendung: für leichte Beanspruchungen, z. B. Schildbefestigung, Kabelbündelung (nicht für Schlauchverbindungen empfohlen)

Montagewerkzeug: C001, C003, C075 (finden Sie auf der Seite 357)

Montage: siehe Beispiel oben auf dieser Seite

Werkstoffe: rostfreier, austenitischer Edelstahl mit vollrunden Kanten

Typ Band (30,5 mtr. Rolle)	Breite	Dicke	ZerreiBkräfte	Typ Schlaufe*
C133	9,5 mm (3/8")	0,38 mm	2000 N	C153
C134	12,7 mm (1/2")	0,38 mm	2670 N	C154
C135	15,9 mm (5/8")	0,38 mm	3338 N	C155
C136	19,1 mm (3/4")	0,38 mm	4005 N	C156

* Verpackungseinheit: 100 Stk.

Besonders stark!



Band-It Band

Typ 201



Anwendung: für hohe Beanspruchungen, z. B. Schlauchverbindungen, Rohrbefestigung wo große Belastungen auftreten

Montagewerkzeug: C001, C003 (finden Sie auf der Seite 357)

Werkstoffe: rostfreier Edelstahl AISI 201 (1.4372) mit vollrunden Kanten und hoher Zugfestigkeit (ca. 25% höher als 1.4401 oder AISI 316) (die ZerreiBkräftetabelle finden Sie auf Seite 1040)

- Vorteile:**
- stabiler als „normales“ V2A bei ähnlicher Korrosionsfestigkeit – leichte Formbarkeit
 - patentierter Aufdruck ermöglicht genaue Ablängung des Bandes und vermeidet Abfall
 - im praktischen Kunststoffcontainer lieferbar

Typ Band (30,5 mtr. Rolle) Karton	Typ Band (30,5 mtr. Rolle) KU-Container	Breite	Dicke	Containerfarbe	Typ Schlaufe*
C202	--	6,4 mm (1/4")	0,51 mm	--	C252**
C203	C203Y	9,5 mm (3/8")	0,64 mm	gelb	C253
C204	C204B	12,7 mm (1/2")	0,76 mm	blau	C254
C205	C205G	15,9 mm (5/8")	0,76 mm	grün	C255
C206	C206R	19,1 mm (3/4")	0,76 mm	rot	C256

* Verpackungseinheit: 100 Stk., ** Bauform ähnlich Valustrap

Besonders korrosionsfest!



Band-It Band

Typ 316



Anwendung: für alle Anwendungen, bei denen hohe Korrosionsfestigkeit gefordert ist

Montagewerkzeug: C001, C003 (finden Sie auf Seite 357)

Werkstoffe: rostfreier Edelstahl AISI 316 (1.4401) mit vollrunden Kanten und hoher Korrosionsfestigkeit

Typ Band (30,5 mtr. Rolle)	Breite	Dicke	ZerreiBkräfte	Typ Schlaufe*
C403	9,5 mm (3/8")	0,64 mm	3335 N	C453
C404	12,7 mm (1/2")	0,76 mm	5340 N	C454
C405	15,9 mm (5/8")	0,76 mm	6675 N	C455
C406	19,1 mm (3/4")	0,76 mm	8010 N	C456

* Verpackungseinheit: 100 Stk.

Band-It Schraubschlaufen

Typ 201

Anwendung: zum Herstellen von nachspannbaren Schellen in Verbindung mit „Typ 201“-Band

Montagewerkzeug: C001, C003 (finden Sie unten auf Seite 357)

Montage: Wie im Beispiel oben auf der Seite, jedoch wird das Band nach dem Spannen nicht umgebogen, sondern mit der Innensechskantschraube fixiert. Um ein späteres Nachspannen zu ermöglichen, sollten hinter der Schleife noch ca. 100 mm Band herausragen.

⚠ Achtung: Durch Falten des Schlaufenendes Verletzungen vorbeugen!

Werkstoffe: rostfreier Edelstahl AISI 201 (1.4372)

Typ	Breite	ZerreiBkräfte	Verpackungseinheit
C720	6,4 mm (1/4")	2225 N	50 Stk.
C722	9,5 mm (3/8")	4005 N	50 Stk.
C724	12,7 mm (1/2")	6675 N	25 Stk.
C726	19,1 mm (3/4")	10013 N	25 Stk.



Band-It - Die Power Schelle

Vorgefertigte Schellen - Montageanleitung



Spannen Sie das Spannwerkzeug in den Schraubstock ein. Setzen Sie den Adapter auf die Werkzeugnase. Führen Sie die Schelle in das Werkzeug ein. Halten Sie das Bandende mit dem Exenterheben fest.



Stecken Sie den Schlauch durch die Schelle und drehen die Kurbel des Spannwerkzeuges nach rechts bis die gewünschte Spannung erreicht ist. Wenn sich das Band nicht mehr durch die Schlaufe zieht, ist die maximale Zugkraft erreicht.

Die Bewegung des Bandes kann leicht durch Auflegen des Fingers „erfühlt“ werden.

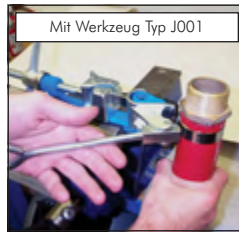

Drehen Sie den Schlauch mit der Schelle so weit nach hinten, dass der Scherhaken hinter die Schlaufe greifen kann. Lösen Sie parallel dazu die Kurbel um eine viertel bis halbe Umdrehung (je nach Schlauchtyp und -größe).

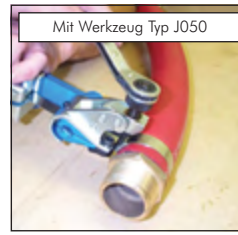

Mit Werkzeug Typ J001: Bewegen Sie einen Schneidhebel mit einem festen Ruck nach vorne, so dass das Bandende abgeschnitten wird.

Mit Werkzeug Typ J050: Ziehen Sie die Spindel des Adapters von Hand an der Rändelscheibe an bis die Schlaufe fest eingeklemmt ist. Setzen Sie die Ratsche auf den Sechskant und drehen so lange bis das Bandende abgeschnitten ist.



Die fertig montierte Vorgefertigte Schelle erfordert kein nachträgliches Schlagen oder Hämmern.

Band-It vorgefertigte Schellen

Typ Junior 201

Anwendung: für hohe Beanspruchungen, z. B. Schlauchverbindungen

Montagewerkzeug: C001&J001, C001&J050, C003&J050

Werkstoffe: rostfreier Edelstahl AISI 201 (1.4372) mit vollrunden Kanten und hoher Zugfestigkeit (ca. 25% höher als 1.4401 oder AISI 316) (Zerreibkräfte Tabelle finden Sie auf Seite 1040)

- Vorteile:**
- patentiertes, spaltfreies Design der Innenfläche vermeidet Leckagen speziell bei dünnwandigen Schläuchen
 - hohe Vibrationsfestigkeit
 - leichte und schnelle manuelle Verarbeitung - wird durch einen einfachen Handgriff verschlossen
 - halbautomatische und automatische Verarbeitung möglich
 - leichte Lagerhaltung da auch aus großen Schellen kleine Schellen hergestellt werden können

Typ 1/4" (6,4 x 0,51 mm)	Typ 3/8" (9,5 x 0,64 mm)	Typ 1/2" (12,7 x 0,76 mm)	Typ 5/8" (15,9 x 0,76 mm)	Typ 3/4" (19,1 x 0,76 mm)	Schellen-Ø innen max.
JS240	JS201	---	---	---	20,6
JS242	JS243	JS203	---	---	25,4
---	---	JS204	---	---	31,8
JS241	JS202	---	---	---	34,9
JS252	---	JS231	JS205	---	38,1
---	---	JS236	JS206	---	44,5
JS253	JS245	JS237	JS207	JS227	50,8
---	---	---	JS208	---	57,2
JS220	JS221	JS233	JS209	---	63,5
JS256	---	JS230	---	JS210	69,9
JS244	JS246	JS234	---	JS211	76,2
JS257	JS255	JS247	---	JS212	88,9
JS258	JS248	JS249	---	JS213	101,6
JS259	---	---	---	JS214	114,3
---	---	---	---	JS215	127,0
---	---	---	---	JS270	133,4
---	---	---	---	JS216	152,4
---	---	---	---	JS217	165,1
---	---	---	---	JS218	177,8
---	---	---	---	JS219	203,2

Besonders stark!



Band-It Montagewerkzeuge

Typ	Beschreibung	Verwendung für Band 201/316	Verwendung für vorgefertigte Schellen Junior 201	Verwendung für Valustrap
C001	Standard-Spannwerkzeug	ja	ja (nur mit J001 oder J050)	ja
C003	Heavy-Duty-Spannwerkzeug	ja	ja (nur mit J050)	ja
C075	„Bantam“-Werkzeug	nein	nein	ja
J001	Standard-Adapter für C001 bei Verarbeitung von Junior-Schellen (Abschneiden durch Hebel)	nein	ja (nur mit C001)	nein
J050	Heavy-Duty-Adapter für C001/C003 bei Verarbeitung von Junior-Schellen (Abschneiden durch Ratsche)	nein	ja (nur mit C001 bzw. C003)	nein



Rohr- / Schlauchbefestigungen



Schlauchstützen-PKS für 90°-Verlegung

Typ Schlauchstützen	Schlauch-Ø außen	Mittel-Radius
PKS 6*	6	10
PKS 8*	8	21
PKS 11*	11,6	33,5

Typ Kerbnägel zur Befestigung	Schaft-Ø	Aufweitungs-Ø	Länge
KN 4**	2,5	2,7	8
KN 4**	2,5	2,7	8
KN 4**	2,5	2,7	8

* nur in 10er Packung lieferbar, ** nur in 100er Packung lieferbar

Kerbnägel
(finden Sie in der nebenstehenden Tabelle)

Zubehör gleich mitbestellen!

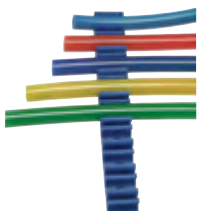

Schlauch- / Rohrklemmleisten - KK

Typ Klemmleisten	Schlauch-Ø außen	Klemmenzahl
KK 410*	4 - 5	10
KK 610*	6	10
KK 810*	8	10
KK 106*	10	6
KK 116*	11,6	6

Typ Kerbnägel zur Befestigung	Schaft-Ø	Aufweitungs-Ø	Länge
KN 3**	2,0	2,15	6
KN 4**	2,5	2,7	8
KN 4**	2,5	2,7	8
KN 4**	2,5	2,7	8
KN 4**	2,5	2,7	8

* nur in 10er Packung lieferbar, ** nur in 100er Packung lieferbar

4



Leicht zu öffnen und schließen!

Schlauchhalter 2-, 3- und 4-fach

Typ 2-fach	Typ 3-fach	Typ 4-fach	Schlauch-Ø außen	Verp.-einheit
TB 4-2	TB 4-3	TB 4-4	4	10
TB 6-2	TB 6-3	TB 6-4	6	10
TB 8-2	TB 8-3	TB 8-4	8	10
TB 10-2	---	TB 10-4	10	10
TB 12-2	---	TB 12-4	12	10

NEU



Klettbandhalter für Schläuche und Kabel

Werkstoffe: Sockel PA 6.6 (25% GF) flammhemmend, Klettband: schwer entflammbar

Temperaturbereich: -30°C bis max. +80°C

Anwendung: zum einfachen und schnellen Bündeln von Kabeln, Leitungen und Schläuchen; wiederverwendbar

Zulassungen: Sockel UL94-V0, Klettband: FAMVSS 302 und FAR 25.853 (B)

Typ Schraubmontage*	Typ Profilmontage**	Bandlänge			Bündelbereich Ø mm
		L	H	B1	
KBH 20	KBHP 20	100	34	30	6 - 20
KBH 35	KBHP 35	180	34	37	6 - 35
KBH 60	KBHP 60	180	34	45	6 - 60

* Befestigung mit Senkkopfschraube M5 (nicht im Lieferumfang enthalten)

** Befestigungsmaterial im Lieferumfang enthalten

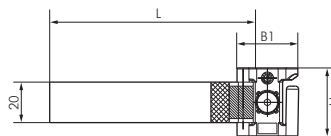

Anforderung Profil für Typ Profilmontage

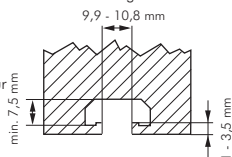

Sammelhalterungen für Schläuche

Anwendung: Diese Sammelhalterung wird zur Befestigung von Schläuchen oder Kabeln an Wänden und Decken verwendet. Sie ist jederzeit ohne den Einsatz von Werkzeugen zu öffnen und schließen.

Typ	Aufnahmekapazität
KKH 15	ca. 15 Leitungen Ø 10 mm
KKH 30	ca. 30 Leitungen Ø 10 mm

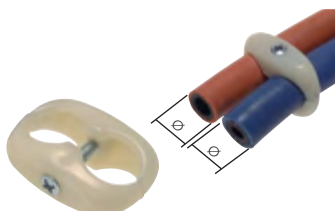

Doppel-Schlauchklemmen

Typ	Klemmbereich Ø	Verwendung
GSAU 13	2 x 13	Gas-Sauerstoffschlauch
GSAU 16	2 x 16	Gas-Sauerstoffschlauch

Alle Angaben verstehen sich als unverbindliche Richtwerte! Für nicht schriftlich bestätigte Datenauswahl übernehmen wir keine Haftung. Druckangaben beziehen sich, soweit nicht anders angegeben, auf Flüssigkeiten der Gruppe II bei +20°C.

Rohr- / Schlauchbefestigungen

Befestigungsclips und Stockschrauben für Rohre

Typ Clip	Typ Clip 2-fach	Gewinde	für Rohr-Ø außen	Typ Stockschraube	Gewinde	für Dübel-Ø
KK 6	KK 6-2	M 6	6	<p>Zubehör gleich mitbestellen!</p> <p>1 Stück Stockschraube</p>	M 6	8
KK 8	KK 8-2	M 6	8			
KK 10	KK 10-2	M 6	10			
KK 12	KK 12-2	M 6	12			
KK 15	KK 15-2	M 6	14 - 15			
KK 18	KK 18-2	M 6	16 - 18			
KK 22	KK 22-2	M 6	20 - 22			
KK 28	KK 28-2	M 6	28			



Trägerklemmen mit Befestigungsloch für KK-Klemme und Kettenmontage

Montage: Mit einem Hammer auf den Stahlschenkel aufschlagen und Befestigungsclip KK oder Kette aufschrauben bzw. einhängen.

Typ gerade Form	Typ abgewinkelt	Schenkel- stärke A
---	TKW 3	2 - 3
TK 8	TKW 8	3 - 8
TK 14	TKW 14	8 - 14
---	TKW 20	14 - 20

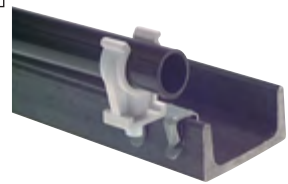
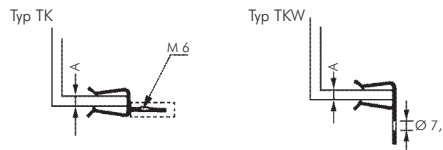

Trägerklemmen mit Rohrhalter (Kabelbinder)

Montage: Mit einem Hammer auf den Stahlschenkel aufschlagen, Rohr einlegen und Kabelbinder zuziehen.

Typ Stahl verzinkt	Schenkel- stärke A	Rohr-Ø B
TKKB 3	2 - 3	10 - 50
TKKB 8	3 - 8	10 - 50
TKKB 14	8 - 14	10 - 50
TKKB 20	14 - 20	10 - 50

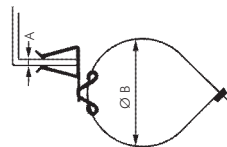

Rohrklemmen mit Befestigungsbohrung

Werkstoffe: Körper: PE (schwarz, UV-stabilisiert) oder PP (grau), Bügel: PVC-U
Temperaturbereich: PE: -20°C bis max. +50°C, PP: -10°C bis max. +80°C

Typ PE (schwarz)	Typ PP (grau)	Rohr-Ø außen	Ausführung	Ø Befestigungs- bohrung	Höhe bis Mitte Rohr	Verp.- einheit
KK 16 PE	KK 16 PP	16	offen	5,0	24	10
KK 20 PE	KK 20 PP	20	offen	5,0	25	10
KK 25 PE	KK 25 PP	25	offen	5,5	26	10
KK 32 PE	KK 32 PP	32	offen	5,5	30	10
KK 40 PE	KK 40 PP	40	mit Bügel	7,0	43	10
KK 50 PE	KK 50 PP	50	mit Bügel	7,0	47	10
KK 63 PE	KK 63 PP	63	mit Bügel	9,0	57	10
KK 75 PE	KK 75 PP	75	mit Bügel	9,0	64	10
KK 90 PE	KK 90 PP	90	mit Bügel	9,0	73	10
KK 110 PE	KK 110 PP	110	mit Bügel	9,0	85	10



Schrumpfschlauch, Schrumpfverhältnis 2:1, flammwidrig

Werkstoff: Polyolefin, schwarz, flammwidrig nach UL 224
Temperaturbereich: -55°C bis max. +125°C
Schrumpftemperatur: min. 90°C

- Vorteile:**
- Lieferung in praktischer Spenderbox
 - flammwidrig nach UL 224

Typ	Innen-Ø ungeschrumpft	Menge
SCHRUMPF 1,2	1,2	20 mtr. Box
SCHRUMPF 1,6	1,6	20 mtr. Box
SCHRUMPF 2,4	2,4	15 mtr. Box
SCHRUMPF 3,2	3,2	12 mtr. Box
SCHRUMPF 4,8	4,8	10 mtr. Box
SCHRUMPF 6,4	6,4	10 mtr. Box
SCHRUMPF 9,5	9,5	5 mtr. Box
SCHRUMPF 12,7	12,7	5 mtr. Box
SCHRUMPF 15,9	15,9	5 mtr. Box
SCHRUMPF 19,1	19,1	3 mtr. Box
SCHRUMPF 25,4	25,4	3 mtr. Box

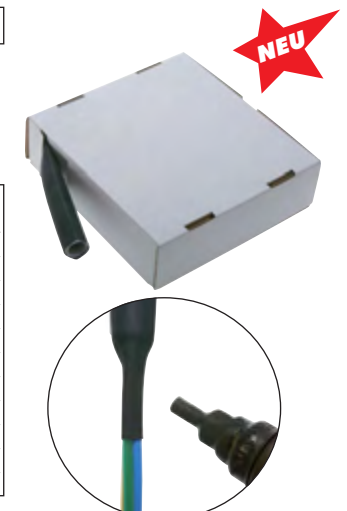

Rohr- / Schlauchbefestigungen

Kabeldurchführungen

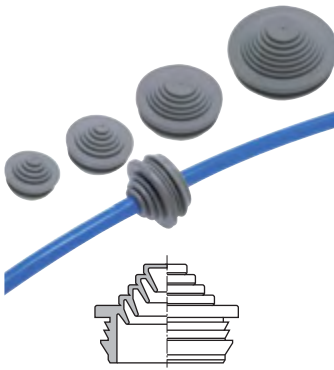

Werkstoffe: Thermoplastisches Elastomer, grau, halogen-, PVC- und silikonfrei,
 Brennverhalten nach VDE 0471/EN 60695: 750°C/HB
Temperaturbereich: -35 bis max. +75 °C
Eigenschaften: Stufenrippe mit geschlossener Dichtungsmembrane, abschneidbar in mehreren Stufen, keine Gegenmutter notwendig
Einsatzgebiet: staubfreie Durchführung von Leitungen und Schläuchen
Schutzart (VDE 0470/EN 60529): IP 55

Typ	für Bohrungs-Ø	für Wandstärke	Dichtbereich
KDF 20	M 20	1,5-4,5	5 bis 16
KDF 25	M 25	1,5-4,5	5 bis 21
KDF 32	M 32	1,5-4,5	13 bis 26,5
KDF 40	M 40	1,5-4,5	13 bis 34

Kabelbinder - Schlauchbinder

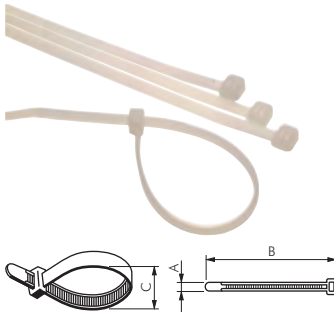

Werkstoffe: PA 66
Temperaturbereich: -40°C bis max. +110°C (kurzzeitig)
Zulassungen: UL 94 V2, Germ. Lloyd, MIL-S-23190E

Typ	Bandlänge B	Bandbreite A	max. Bindebereich Ø C	Verp.-einheit
Nylon KB 98	98	2,5	21	100
KB 140	140	3,6	35	100
KB 178	178	4,8	45	100
KB 200	200	4,8	50	100
KB 360	360	4,8	103	100
KB 450	450	7,8	130	100
KB 750	750	7,8	200	20

Kennzeichnungsbinder

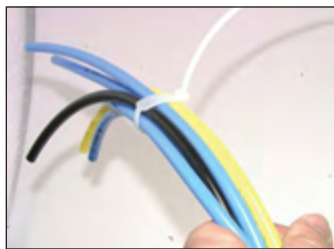

Vorteil: • Zum Markieren und Befestigen von Schläuchen und Kabeln.
 Beschriftung mit Filzstift oder ähnlichem.

Werkstoffe: Polyamid
Temperaturbereich: -40°C bis max. +80°C
Verpackungseinheit: 100 Stk.

Typ	Bandlänge	Bandbreite	max. Bindebereich
Beschriftung innen			
KBKZI 100	100	2,5	20
KBKZI 200	200	2,5	50
Beschriftung außen			
KBKZA 110	110	2,5	20
KBKZA 210	210	2,5	52
Beschriftung innen-längs			
KBKZIL 190	190	4,8	48
KBKZIL 270	270	4,8	68

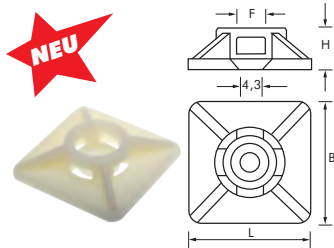
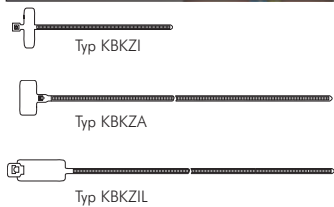

Kabelbinder - Sockel

Werkstoffe: Körper: ABS natur, Klebesockel: Harz-Kautschuk mit PE-Schaum
Temperaturbereich: -10°C bis max. +60°C (kurzzeitig bis max. +95°C)

Typ	Typ	max. Kabelbinderbreite F	L x B x H	Verp.-einheit
Schraubsockel KB SOCKEL 36	Klebesockel KB SOCKEL 36 K	3,6	19 x 19 x 6	100
KB SOCKEL 48	KB SOCKEL 48 K	4,8	26,5 x 26,5 x 4,3	100

Lösbare Kabelbinder / Sackverschlüsse

Vorteil: • Fast unbegrenzt wiederlösbar. Zu verwenden auch als Beutel-, Sackverschluss, Griffschleife, für alle Zwecke der Landwirtschaft, Obst- und Weinbau.

Werkstoffe: Polyethylen
Verpackungseinheit: 100 Stk.

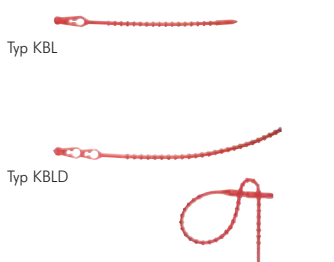

Typ rot	Typ natur	Länge	Schnur-Ø	Auszugs-kraft in N
mit 1 Befestigungsaue				
KBL 140 ROT	KBL 140 NATUR	140	3,9	170
mit 2 Befestigungsauenen				
KBLD 120 ROT	KBLD 120 NATUR	120	3,5	130
KBLD 180 ROT	KBLD 180 NATUR	180	3,5	150
KBLD 240 ROT	KBLD 240 NATUR	240	3,9	180
KBLD 300 ROT	KBLD 300 NATUR	300	8,7	420
KBLD 320 ROT	KBLD 320 NATUR	320	4,4	230
KBLD 500 ROT	KBLD 500 NATUR	500	5,7	250
KBLD 700 ROT	KBLD 700 NATUR	700	6,6	370

andere Farben auf Anfrage

Alle Angaben verstehen sich als unverbindliche Richtwerte! Für nicht schriftlich bestätigte Datenauswahl übernehmen wir keine Haftung. Druckangaben beziehen sich, soweit nicht anders angegeben, auf Flüssigkeiten der Gruppe II bei +20°C.

Rohr- / Schlauchbefestigungen

Kabelschutzschläuche für Schnellmontage

Vorteil: • Kostengünstige und zeitsparende Bündelung von Schläuchen und Kabeln durch den Einsatz eines neuen Montagewerkzeugs.

Werkstoff: halogenfreies Polypropylen

Temperaturbereich: -30°C bis +110°C (kurzzeitig bis +140°C)

Typ	Typ	Typ	max.	
schwarz	weiß	grau	Bündelbereich	Lieferumfang
PKBS 10 SCHWARZ	PKBS 10 WEISS	PKBS 10 GRAU	10	100 mtr. inkl. Montagewerkzeug
PKBS 15 SCHWARZ	PKBS 15 WEISS	PKBS 15 GRAU	15	50 mtr. inkl. Montagewerkzeug
PKBS 20 SCHWARZ	PKBS 20 WEISS	PKBS 20 GRAU	20	30 mtr. inkl. Montagewerkzeug
PKBS 25 SCHWARZ	PKBS 25 WEISS	PKBS 25 GRAU	25	20 mtr. inkl. Montagewerkzeug
PKBS 32 SCHWARZ	PKBS 32 WEISS	PKBS 32 GRAU	32	15 mtr. inkl. Montagewerkzeug



Schläuche einlegen...



...Werkzeug in Schlauch einführen, verriegeln und ziehen...



...fertig.

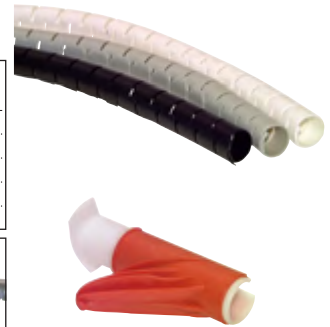

Montagewerkzeug (im Lieferumfang enthalten)

Bündelspiralen aus PE

Werkstoffe: PE-Schlauch spiralisiert geschnitten

Anwendung: Bündelung von Schläuchen, kleinen Rohren, elektrischen Kabeln usw., Schutz gegen Abrieb und Verschleiß

Temperaturbereich: -40°C bis +85°C

Typ	Typ	Typ	Ø	Ø	Bündel-	Wendel-	Rollen-
natur	blau	schwarz	außen	innen	bereich	breite	länge
PKB 4 NATUR	PKB 4 BLAU	PKB 4 SCHWARZ	6	4	5 - 30	7	50 mtr.
PKB 6 NATUR	PKB 6 BLAU	PKB 6 SCHWARZ	8	6	8 - 60	11	50 mtr.
PKB 9 NATUR	PKB 9 BLAU	PKB 9 SCHWARZ	12	9	10 - 80	14	50 mtr.
PKB 12 NATUR	PKB 12 BLAU	PKB 12 SCHWARZ	15	12	13 - 110	18	25 mtr.
PKB 16 NATUR	PKB 16 BLAU	PKB 16 SCHWARZ	19	16	17 - 170	22	25 mtr.

Bündelspiralen aus HD-PE, schwarz

Werkstoffe: HD-PE, spiralisiert extrudiert, abgerundete Kanten

Anwendung: Bündeln von Schläuchen oder als Scheuerschutz an Hydraulikschläuchen für schwierige Einbausituationen.

Temperaturbereich: -50°C bis +100°C

Typ	Ø	Ø	Bündel-	Wendel-	Rollen-
HD-PE	außen	innen	bereich	breite	länge
PKB 10 SCHWARZ	12,0	9,5	9 - 13	10,5	25 mtr.
PKB 13 SCHWARZ	16,0	13,0	13 - 18	12,0	25 mtr.
PKB 15 SCHWARZ	20,0	16,0	16 - 22	20,0	25 mtr.
PKB 20 SCHWARZ	25,0	20,0	20 - 27	22,0	25 mtr.
PKB 25 SCHWARZ	32,0	27,0	27 - 36	22,0	25 mtr.
PKB 30 SCHWARZ	40,0	34,5	34 - 44	24,0	25 mtr.
PKB 40 SCHWARZ	50,0	43,0	43 - 55	30,0	25 mtr.
PKB 50 SCHWARZ	63,0	55,5	55 - 67	37,0	25 mtr.

Scheuerschutzschlauch für Hochdruckschläuche

Werkstoffe: hochwertiges Polyestergewebe

Anwendung: Berstschutz gegen unkontrollierten Ölausfluss (Pin-Hole Effekt); Verschleißschutz

Temperaturbereich: -40°C bis max. +100°C

Abriebfestigkeit nach ISO 6945 getestet, Berstschutz nach ISO 3457 getestet

Typ	Innen-Ø*	Rollenlänge	Typ	Innen-Ø*	Rollenlänge
SSS 20	20	100 mtr.	SSS 38	38	100 mtr.
SSS 22	22	100 mtr.	SSS 45	45	100 mtr.
SSS 25	25	100 mtr.	SSS 50	50	100 mtr.
SSS 28	28	100 mtr.	SSS 70	70	100 mtr.
SSS 32	32	100 mtr.	SSS 90	90	100 mtr.
SSS 35	35	100 mtr.			

* Der Innendurchmesser sollte mindestens 10 mm größer als der Schlauch sein

Metallschutzschläuche gegen Schweißspritzer und heiße Drehspäne

Einsatzbereich: Als Schutzschlauch von pneumatischen und elektrischen Leitungen an Schweißvorrichtungen.

Typ	Ø innen	mind. Biegeradius	für Schlauch Ø außen
Stahl verz.			
MK 400	7	20	6
MK 600	9	25	8
MK 900	13	35	12
MK 1300	21,5	50	19

Stahl-Rundspiralen

Anwendung: Zur Bündelung von mehreren Schläuchen oder als Scheuerschutz für Schläuche bei schwierigen Einbausituationen, z. B. vom LKW zum Aufliegerkipper, sowie an Baggern zum Greifer, verwenden.

Typ	Ø innen*	Ø Draht	Typ	Ø innen*	Ø Draht
900-8	17,3	2	900-19	34,2	2
900-10	21,3	2	900-25	41,0	3
900-12	25,0	2	900-31	51,5	3
900-16	29,0	2	900-38	55,6	3

* Toleranz ±0,5 mm

Besonders preiswert!



Verhindert das Abknicken von Schlauchbündeln!



Rohrschellen



fischer
Installationsysteme
ab Seite 1023



Gummiprofilierte Rohrschellen

DIN 3016-1

Werkstoffe: Schelle: Stahl verzinkt, Einlage: NBR/CR
Temperaturbereich: -35°C bis max. +100°C

Typ	für	Band-	Befest.-	Typ	für	Band-	Befest.-
Stahl verzinkt	Rohr Ø	breite	Bohrung	Stahl verzinkt	Rohr Ø	breite	Bohrung
RGSS 6	6	9	4,3	RGSS 30*	30	12	5,3
RGSS 8	8	12	5,3	RGSS 32	32	20	8,4
RGSS 10	10	12	5,3	RGSS 34	34	20	8,4
RGSS 12	12	12	5,3	RGSS 35	35	20	8,4
RGSS 15	15	12	5,3	RGSS 38	38	20	8,4
RGSS 18	18	12	5,3	RGSS 40	40	20	8,4
RGSS 22	22	12	5,3	RGSS 42	42	25	10,5
RGSS 25	25	12	5,3	RGSS 45	45	25	10,5
RGSS 28*	28	12	5,3	RGSS 48	48	25	10,5

* ähnlich DIN 3016-1



Rohrschellen

Werkstoffe: Einlage: EPDM, Temperaturbereich: -50°C bis max. +110°C

- Vorteile:**
- Typ mit Einlage: Schallschutz für DIN 4109
 - Rohrschelle wird vor der Rohrmontage seitlich aufgeklappt, daher leichtes Einlegen des Rohres
 - durch sicheres Einrasten kann das Rohr vormontiert und vor dem Festziehen der Schelle noch justiert werden.



Einfache Montage

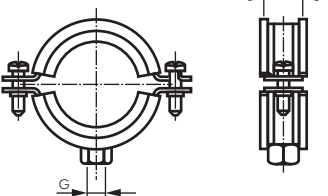

* Gewindemuffe mit zwei nutzbaren Befestigungsgewinden, ** Werte in Klammern berechnet nach statistischen Methoden aus den Bruchlasten, unter Einhaltung einer max. zul. Verformung von 1,5 mm, bzw. 2% des max. spannbar Rohrdurchmessers



Bohrer: ab S. 884
Dübel : ab S. 1018
Schrauben: ab S. 1006

Typ	Stahl verz.	Typ 1.4404	Typ 1.4404	Ø Spann-	Gewinde	Breite	Zulässige
mit Einlage	mit Einlage	mit Einlage	ohne Einlage	bereich	G	B	Belastung**
---	---	RS 14 G ES	---	11 - 14	M8	20	1520 N
RS 15	---	---	---	11 - 15	M8 & M10*	20	1110 (220) N
RS 18	---	---	---	14 - 18	M8 & M10*	20	1110 (220) N
---	RS 19 G ES	---	RS 19 ES	15 - 19	M8	20	1520 (1000) N
---	---	---	RS 22 ES	20 - 22	M8	20	1520 (1000) N
RS 23	---	---	---	19 - 23	M8 & M10*	20	1110 (220) N
---	RS 23 G ES	---	---	20 - 23	M8	20	1520 N
---	---	---	RS 28 ES	25 - 28	M8	20	1520 (1000) N
RS 29	---	---	---	24 - 29	M8 & M10*	20	1110 (220) N
---	RS 29 G ES	---	---	24 - 29	M8	20	1520 N
RS 35	---	---	---	30 - 35	M8 & M10*	20	1110 (220) N
---	RS 35 G ES	---	---	30 - 35	M10	20	1520 N
---	RS 35 G ES M8	RS 35 ES	---	31 - 35	M8	20	1520 (1000) N
RS 43	---	---	---	38 - 43	M8 & M10*	20	1240 (220) N
---	RS 43 G ES	---	---	38 - 43	M10	20	1520 N
---	RS 43 G ESM8	---	---	38 - 43	M8	20	1520 N
---	---	RS 43 ES	---	40 - 43	M8	20	1520 (1000) N
RS 49	---	---	---	44 - 49	M8 & M10*	20	1240 (220) N
---	RS 51 G ES	---	---	47 - 51	M10	20	1520 N
---	RS 51 G ESM8	RS 51 ES	---	47 - 51	M8	20	1520 (1000) N
RS 56	---	---	---	50 - 56	M8 & M10*	20	1240 (220) N
---	RS 56 G ES	---	---	50 - 56	M10	20	1520 N
---	RS 56 G ESM8	---	---	52 - 56	M8	20	1520 N
---	---	RS 60 ES	---	54 - 60	M8	20	1520 (1000) N
RS 63	---	---	---	57 - 63	M8 & M10*	20	1470 (430) N
---	RS 63 G ES	---	---	57 - 63	M10	20	1910 N
---	RS 64 G ESM8	---	---	57 - 64	M8	20	1520 N
RS 67	---	---	---	64 - 67	M8 & M10*	20	1470 (430) N
---	RS 67 G ES	---	---	64 - 67	M10	20	1910 N
---	RS 67 G ESM8	---	---	64 - 67	M8	20	1910 N
RS 76	---	---	---	70 - 76	M8 & M10*	23	1500 (750) N
---	RS 76 G ES	---	---	70 - 76	M10	20	1910 N
---	RS 76 G ESM8	---	---	70 - 76	M8	20	1910 N
---	---	RS 76 ES	---	72 - 76	M8	20	1910 (1500) N
RS 80	---	---	---	74 - 80	M8 & M10*	23	1500 (750) N
RS 85	---	---	---	79 - 85	M8 & M10*	23	1500 (750) N
---	RS 85 G ES	---	---	79 - 85	M10	20	1910 N
---	---	RS 89 ES	---	85 - 89	M8	20	1910 (1500) N
RS 91	---	---	---	86 - 91	M8 & M10*	23	1500 (750) N
---	RS 91 G ES	---	---	86 - 91	M10	20	1910 N
---	RS 91 G ESM8	---	---	86 - 91	M8	20	1910 N
RS 106	---	---	---	100 - 106	M8 & M10*	23	1500 (750) N
---	RS 106 G ES	---	---	100 - 106	M10	20	1910 N
---	RS 106 G ESM8	---	---	100 - 106	M8	20	1910 N
RS 116	---	---	---	108 - 116	M8 & M10*	23	1500 (750) N
---	RS 116 G ES	---	---	108 - 116	M10	20	2300 N
---	RS 116 G ESM8	---	---	108 - 116	M8	20	2300 N
RS 132	---	---	---	124 - 132	M8 & M10*	23	1500 (750) N
---	RS 132 G ES	---	---	124 - 132	M10	20	2300 N
RS 141	---	---	---	133 - 141	M8 & M10*	23	1500 (750) N
---	RS 141 G ES	---	---	133 - 141	M10	20	2300 N
---	RS 168 G ES	---	---	159 - 168	M10	25	3010 N
---	RS 219 G ES	---	---	210 - 219	M10	25	3010 N
---	RS 255 G ES	---	---	244 - 255	M10	25	3010 N

Alle Angaben verstehen sich als unverbindliche Richtwerte! Für nicht schriftlich bestätigte Datenauswahl übernehmen wir keine Haftung. Druckangaben beziehen sich, soweit nicht anders angegeben, auf Flüssigkeiten der Gruppe II bei +20°C.

Rohrschellen



Werkstoffe: Schelle: Stahl verzinkt, Einlage SBR/EPDM
 Temperaturbereich: -50°C bis max. +110°C

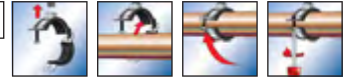

- Vorteile:**
- Schallschutz für DIN 4109
 - patentierter Schnellverschluss gewährleistet eine einfache und schnelle Montage
 - großer Öffnungswinkel zum leichten Einlegen der Rohre (Rohrschelle wird nach unten aufgeklappt)
 - durch zuverlässiges Einrasten kann das Rohr vormontiert und vor dem Festziehen der Schelle justiert werden

Typ	Ø Spann- bereich (mm)	Gewinde G	Breite B	zul. Belastung
RSF 15	12 - 15	M8 & M10*	20	800 N
RSF 19	15 - 19	M8 & M10*	20	800 N
RSF 24	20 - 24	M8 & M10*	20	800 N
RSF 30	25 - 30	M8 & M10*	20	800 N
RSF 37	32 - 37	M8 & M10*	20	800 N
RSF 45	40 - 45	M8 & M10*	20	800 N
RSF 53	48 - 53	M8 & M10*	20	800 N
RSF 58	54 - 58	M8 & M10*	20	800 N
RSF 63	59 - 63	M8 & M10*	25	1500 N
RSF 64	62 - 64	M8 & M10*	25	1500 N
RSF 73	68 - 73	M8 & M10*	25	1500 N
RSF 78	74 - 78	M8 & M10*	25	1500 N
RSF 86	80 - 86	M8 & M10*	25	1500 N
RSF 92	87 - 92	M8 & M10*	25	1500 N
RSF 103	95 - 103	M8 & M10*	25	1500 N
RSF 116	108 - 116	M8 & M10*	25	1500 N

* Gewindemuffe mit zwei nutzbaren Befestigungsgewinden

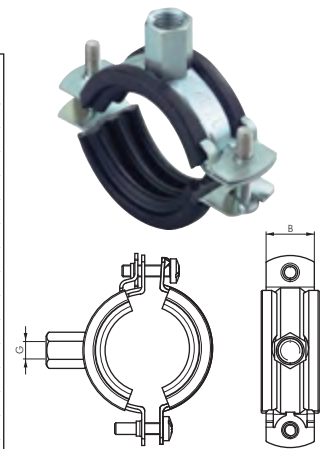

Schrauben und Gewindestangen für Rohrschellen

Stockschraube

Typ	Typ	für
Stahl verz.	1.4301	Gewinde Dübels-Ø
KK STS 8	KK STS 8 ES	M 8 10 mm
KK STS 10	KK STS 10 ES	M 10 12 mm

Gewindestange, 1000 mm lang

Typ	Typ	Gewinde
Stahl verz.	1.4301	Gewinde
GWS 8	GWS 8 ES	M 8
GWS 10	GWS 10 ES	M 10

Verbindungsstücke für Gewindestangen

Typ	Gewinde	Länge
Stahl verz.	Gewinde	Länge
GWS 8 VM	M 8	30 mm
GWS 10 VM	M 10	30 mm



Trägerklammern für Rohrschellen M 8/M 10

Verwendung: Montage von Rohren, Sprinkleranlagen, Lüftungskanälen an T-Trägern, U- und Winkelprofilen

- Vorteile:**
- Trägerklammern zur einfachen Befestigung von Rohrschellen ohne Bohren und Schweißen
 - VdS-Zulassung

Verwendbare Rohrschellen: RS... (Seite 362), RSF... (Seite 363)

Zubehör gleich mitbestellen!

Typ	Innengewinde	Klembereich	statisch gesicherte max. Belastung
Temperguss verz.	Innengewinde	Klembereich	statisch gesicherte max. Belastung
Trägerklemme			
TK M8	M 8	1-23 mm	2500 N
TK M10	M 10	1-20 mm	2500 N
Sicherungsflasche aus Stahl verzinkt*			
TK SL	Sicherungsflasche passend für Trägerklemme M 8 und M 10		

* VdS-Vorschrift für Sprinkleranlagen ab Rohrdurchmesser DN 65

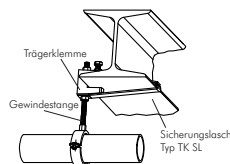

Befestigungsclips und Stockschrauben für Rohre

Typ	Typ	Gewinde	für Rohr-Ø
Clip	Clip 2-fach	Gewinde	für Rohr-Ø
KK 6	KK 6-2	M 6	6
KK 8	KK 8-2	M 6	8
KK 10	KK 10-2	M 6	10
KK 12	KK 12-2	M 6	12
KK 15	KK 15-2	M 6	14 - 15
KK 18	KK 18-2	M 6	16 - 18
KK 22	KK 22-2	M 6	20 - 22
KK 28	KK 28-2	M 6	28

Typ	Gewinde	für Dübels-Ø
Stockschraube	Gewinde	für Dübels-Ø
KK STS 6	M 6	8

Zubehör gleich mitbestellen!

1 Stück Stockschraube



Trägerklammern mit Befestigungsloch für KK-Klemme und Kettenmontage

Montage: Mit einem Hammer auf den Stahlschenkel aufschlagen und Befestigungsclip KK oder Kette aufschrauben bzw. einhängen.

Typ	Typ	Schenkel- stärke A
gerade Form	abgewinkelt	Schenkel- stärke A
---	TKW 3	2 - 3
TK 8	TKW 8	3 - 8
TK 14	TKW 14	8 - 14
---	TKW 20	14 - 20

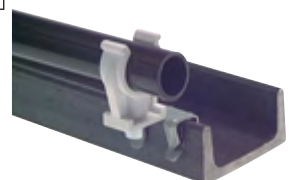
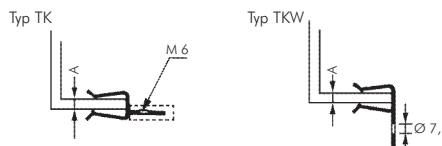

Rohrschellen - komplett - leichte Baureihe

4



Typ Kunststoff 1
Schelle mit Anschweißplatte



Typ Kunststoff 2
wie 1 jedoch mit Deckplatte



Typ Kunststoff 3
wie 1 jedoch mit verlängerter Anschweiß- und gebohrter Befestigungsplatte



Typ Kunststoff 4
Schelle mit Tragschienenmütern Typ KMA zum Aufbau auf C-Tragschiene TS 28 ... (Seite 368)



Typ Aluminium
Aluminium-Schelle mit Anschweißplatte



Typ 1
Schelle mit Anschweißplatte



Typ 2
wie 1 jedoch mit Deckplatte



Typ 3
wie 1 jedoch mit verlängerter Anschweiß- und gebohrter Befestigungsplatte



Typ 4
Schelle mit Tragschienenmütern Typ KMA zum Aufbau auf C-Tragschiene TS 28 ... (Seite 368)

Rohrschellen - leichte Baureihe					DIN 3015 T1
Typ	Typ	Typ	Typ	Typ	Rohr-Ø
Kunststoff 1	Kunststoff 2	Kunststoff 3	Kunststoff 4	Aluminium	außen
Baugröße 0 (nur eine seitliche Befestigungsschraube)					
GR 06 L	GR 06 LDP	GR 06 LAPV	GR 06 LTM	---	6
GR 08 L	GR 08 LDP	GR 08 LAPV	GR 08 LTM	---	8
GR 010 L	GR 010 LDP	GR 010 LAPV	GR 010 LTM	---	10 (1/8")
GR 012 L	GR 012 LDP	GR 012 LAPV	GR 012 LTM	---	12
Baugröße 1					
GR 16 L	GR 16 LDP	GR 16 LAPV	GR 16 LTM	GR 16 LALU	6
GR 18 L	GR 18 LDP	GR 18 LAPV	GR 18 LTM	GR 18 LALU	8
GR 110 L	GR 110 LDP	GR 110 LAPV	GR 110 LTM	GR 110 LALU	10 (1/8")
GR 112 L	GR 112 LDP	GR 112 LAPV	GR 112 LTM	GR 112 LALU	12
Baugröße 2					
GR 2137 L	GR 2137 LDP	GR 2137 LAPV	GR 2137 LTM	GR 2137 LALU	13,7 (1/4")
GR 214 L	GR 214 LDP	GR 214 LAPV	GR 214 LTM	GR 214 LALU	14
GR 215 L	GR 215 LDP	GR 215 LAPV	GR 215 LTM	GR 215 LALU	15
GR 216 L	GR 216 LDP	GR 216 LAPV	GR 216 LTM	GR 216 LALU	16
GR 2171 L	GR 2171 LDP	GR 2171 LAPV	GR 2171 LTM	GR 2171 LALU	17,1 (3/8")
GR 218 L	GR 218 LDP	GR 218 LAPV	GR 218 LTM	GR 218 LALU	18
Baugröße 3					
GR 319 L	GR 319 LDP	GR 319 LAPV	GR 319 LTM	GR 319 LALU	19
GR 320 L	GR 320 LDP	GR 320 LAPV	GR 320 LTM	GR 320 LALU	20
GR 3213 L	GR 3213 LDP	GR 3213 LAPV	GR 3213 LTM	GR 3213 LALU	21,3 (1/2")
GR 322 L	GR 322 LDP	GR 322 LAPV	GR 322 LTM	GR 322 LALU	22
GR 325 L	GR 325 LDP	GR 325 LAPV	GR 325 LTM	GR 325 LALU	25
Baugröße 4					
GR 4269 L	GR 4269 LDP	GR 4269 LAPV	GR 4269 LTM	GR 4269 LALU	26,9 (3/4")
GR 428 L	GR 428 LDP	GR 428 LAPV	GR 428 LTM	GR 428 LALU	28
GR 430 L	GR 430 LDP	GR 430 LAPV	GR 430 LTM	GR 430 LALU	30
Baugröße 5					
GR 532 L	GR 532 LDP	GR 532 LAPV	GR 532 LTM	GR 532 LALU	32
GR 5337 L	GR 5337 LDP	GR 5337 LAPV	GR 5337 LTM	GR 5337 LALU	33,7 (1")
GR 535 L	GR 535 LDP	GR 535 LAPV	GR 535 LTM	GR 535 LALU	35
GR 538 L	GR 538 LDP	GR 538 LAPV	GR 538 LTM	GR 538 LALU	38
GR 540 L	GR 540 LDP	GR 540 LAPV	GR 540 LTM	GR 540 LALU	40
GR 542 L	GR 542 LDP	GR 542 LAPV	GR 542 LTM	GR 542 LALU	42 (1 1/4")
Baugröße 6					
GR 6483 L	GR 6483 LDP	GR 6483 LAPV	GR 6483 LTM	GR 6483 LALU	48,3 (1 1/2")
GR 6508 L	GR 6508 LDP	GR 6508 LAPV	GR 6508 LTM	GR 6508 LALU	50,8

Die Abmessungen entnehmen Sie bitte der Maßtabelle auf Seite 367.

Edelstahl-Rohrschellen - leichte Baureihe					DIN 3015 T1
Typ 1	Typ 2	Typ 3	Typ 4		Rohr-Ø
					außen
Baugröße 1					
GR 16 L ES	GR 16 LDP ES	GR 16 LAPV ES	GR 16 LTM ES		6
GR 18 L ES	GR 18 LDP ES	GR 18 LAPV ES	GR 18 LTM ES		8
GR 110 L ES	GR 110 LDP ES	GR 110 LAPV ES	GR 110 LTM ES		10 (1/8")
GR 112 L ES	GR 112 LDP ES	GR 112 LAPV ES	GR 112 LTM ES		12
Baugröße 2					
GR 2137 L ES	GR 2137 LDP ES	GR 2137 LAPV ES	GR 2137 LTM ES		13,7 (1/4")
GR 214 L ES	GR 214 LDP ES	GR 214 LAPV ES	GR 214 LTM ES		14
GR 215 L ES	GR 215 LDP ES	GR 215 LAPV ES	GR 215 LTM ES		15
GR 216 L ES	GR 216 LDP ES	GR 216 LAPV ES	GR 216 LTM ES		16
GR 2171 L ES	GR 2171 LDP ES	GR 2171 LAPV ES	GR 2171 LTM ES		17,1 (3/8")
GR 218 L ES	GR 218 LDP ES	GR 218 LAPV ES	GR 218 LTM ES		18
Baugröße 3					
GR 320 L ES	GR 320 LDP ES	GR 320 LAPV ES	GR 320 LTM ES		20
GR 3213 L ES	GR 3213 LDP ES	GR 3213 LAPV ES	GR 3213 LTM ES		21,3 (1/2")
GR 322 L ES	GR 322 LDP ES	GR 322 LAPV ES	GR 322 LTM ES		22
GR 325 L ES	GR 325 LDP ES	GR 325 LAPV ES	GR 325 LTM ES		25
Baugröße 4					
GR 4269 L ES	GR 4269 LDP ES	GR 4269 LAPV ES	GR 4269 LTM ES		26,9 (3/4")
GR 428 L ES	GR 428 LDP ES	GR 428 LAPV ES	GR 428 LTM ES		28
GR 430 L ES	GR 430 LDP ES	GR 430 LAPV ES	GR 430 LTM ES		30
Baugröße 5					
GR 532 L ES	GR 532 LDP ES	GR 532 LAPV ES	GR 532 LTM ES		32
GR 5337 L ES	GR 5337 LDP ES	GR 5337 LAPV ES	GR 5337 LTM ES		33,7 (1")
GR 535 L ES	GR 535 LDP ES	GR 535 LAPV ES	GR 535 LTM ES		35
GR 538 L ES	GR 538 LDP ES	GR 538 LAPV ES	GR 538 LTM ES		38
GR 540 L ES	GR 540 LDP ES	GR 540 LAPV ES	GR 540 LTM ES		40
GR 542 L ES	GR 542 LDP ES	GR 542 LAPV ES	GR 542 LTM ES		42 (1 1/4")
Baugröße 6					
GR 6483 L ES	GR 6483 LDP ES	GR 6483 LAPV ES	GR 6483 LTM ES		48,3 (1 1/2")

Die Abmessungen entnehmen Sie bitte der Maßtabelle auf Seite 367.

Alle Angaben verstehen sich als unverbindliche Richtwerte! Für nicht schriftlich bestätigte Datenauswahl übernehmen wir keine Haftung. Druckangaben beziehen sich, soweit nicht anders angegeben, auf Flüssigkeiten der Gruppe II bei +20°C.

Rohrschellen - komplett - schwere Baureihe

Rohrschellen - schwere Baureihe					DIN 3015 T2
Typ Kunststoff 1	Typ Kunststoff 2	Typ Kunststoff 3	Typ Kunststoff 4	Typ Aluminium	Rohr-Ø außen
Baugröße 1					
GR 16 S	GR 16 SDP	GR 16 SAPV	GR 16 STM	GR 16 SALU	6
GR 18 S	GR 18 SDP	GR 18 SAPV	GR 18 STM	GR 18 SALU	8
GR 110 S	GR 110 SDP	GR 110 SAPV	GR 110 STM	GR 110 SALU	10 (1/8")
GR 112 S	GR 112 SDP	GR 112 SAPV	GR 112 STM	GR 112 SALU	12
GR 1137 S	GR 1137 SDP	GR 1137 SAPV	GR 1137 STM	GR 1137 SALU	13,7 (1/4")
GR 114 S	GR 114 SDP	GR 114 SAPV	GR 114 STM	GR 114 SALU	14
GR 115 S	GR 115 SDP	GR 115 SAPV	GR 115 STM	GR 115 SALU	15
GR 116 S	GR 116 SDP	GR 116 SAPV	GR 116 STM	GR 116 SALU	16
GR 1171 S	GR 1171 SDP	GR 1171 SAPV	GR 1171 STM	GR 1171 SALU	17,1 (3/8")
GR 118 S	GR 118 SDP	GR 118 SAPV	GR 118 STM	GR 118 SALU	18
Baugröße 2					
GR 220 S	GR 220 SDP	GR 220 SAPV	GR 220 STM	GR 220 SALU	20
GR 2213 S	GR 2213 SDP	GR 2213 SAPV	GR 2213 STM	GR 2213 SALU	21,3 (1/2")
GR 222 S	GR 222 SDP	GR 222 SAPV	GR 222 STM	GR 222 SALU	22
GR 225 S	GR 225 SDP	GR 225 SAPV	GR 225 STM	GR 225 SALU	25
GR 2269 S	GR 2269 SDP	GR 2269 SAPV	GR 2269 STM	GR 2269 SALU	26,9 (3/4")
GR 228 S	GR 228 SDP	GR 228 SAPV	GR 228 STM	GR 228 SALU	28
GR 230 S	GR 230 SDP	GR 230 SAPV	GR 230 STM	GR 230 SALU	30
Baugröße 3					
GR 325 S	GR 325 SDP	GR 325 SAPV	GR 325 STM	GR 325 SALU	25
GR 330 S	GR 330 SDP	GR 330 SAPV	GR 330 STM	GR 330 SALU	30
GR 332 S	GR 332 SDP	GR 332 SAPV	GR 332 STM	GR 332 SALU	32
GR 3337 S	GR 3337 SDP	GR 3337 SAPV	GR 3337 STM	GR 3337 SALU	33,7 (1")
GR 335 S	GR 335 SDP	GR 335 SAPV	GR 335 STM	GR 335 SALU	35
GR 338 S	GR 338 SDP	GR 338 SAPV	GR 338 STM	GR 338 SALU	38
GR 342 S	GR 342 SDP	GR 342 SAPV	GR 342 STM	GR 342 SALU	42
Baugröße 4					
GR 430 S	GR 430 SDP	GR 430 SAPV	GR 430 STM	GR 430 SALU	30
GR 438 S	GR 438 SDP	GR 438 SAPV	GR 438 STM	GR 438 SALU	38
GR 442 S	GR 442 SDP	GR 442 SAPV	GR 442 STM	GR 442 SALU	42 (1 1/4")
GR 4483 S	GR 4483 SDP	GR 4483 SAPV	GR 4483 STM	GR 4483 SALU	48,3 (1 1/2")
GR 4603 S	GR 4603 SDP	GR 4603 SAPV	GR 4603 STM	GR 4603 SALU	60,3 (2")
Baugröße 5					
GR 566 S	GR 566 SDP	---	---	---	66

Die Abmessungen entnehmen Sie bitte der Maßtabelle auf Seite 367.



Edelstahl-Rohrschellen - schwere Baureihe					DIN 3015 T2
Typ 1	Typ 2	Typ 3	Typ 4		Rohr-Ø außen
Baugröße 1					
GR 16 S ES	GR 16 SDP ES	GR 16 SAPV ES	GR 16 STM ES		6
GR 18 S ES	GR 18 SDP ES	GR 18 SAPV ES	GR 18 STM ES		8
GR 110 S ES	GR 110 SDP ES	GR 110 SAPV ES	GR 110 STM ES		10 (1/8")
GR 112 S ES	GR 112 SDP ES	GR 112 SAPV ES	GR 112 STM ES		12
GR 1137 S ES	GR 1137 SDP ES	GR 1137 SAPV ES	GR 1137 STM ES		13,7 (1/4")
GR 114 S ES	GR 114 SDP ES	GR 114 SAPV ES	GR 114 STM ES		14
GR 115 S ES	GR 115 SDP ES	GR 115 SAPV ES	GR 115 STM ES		15
GR 116 S ES	GR 116 SDP ES	GR 116 SAPV ES	GR 116 STM ES		16
GR 1171 S ES	GR 1171 SDP ES	GR 1171 SAPV ES	GR 1171 STM ES		17,1 (3/8")
GR 118 S ES	GR 118 SDP ES	GR 118 SAPV ES	GR 118 STM ES		18
Baugröße 2					
GR 220 S ES	GR 220 SDP ES	GR 220 SAPV ES	GR 220 STM ES		20
GR 2213 S ES	GR 2213 SDP ES	GR 2213 SAPV ES	GR 2213 STM ES		21,3 (1/2")
GR 222 S ES	GR 222 SDP ES	GR 222 SAPV ES	GR 222 STM ES		22
GR 225 S ES	GR 225 SDP ES	GR 225 SAPV ES	GR 225 STM ES		25
GR 2269 S ES	GR 2269 SDP ES	GR 2269 SAPV ES	GR 2269 STM ES		26,9 (3/4")
GR 228 S ES	GR 228 SDP ES	GR 228 SAPV ES	GR 228 STM ES		28
GR 230 S ES	GR 230 SDP ES	GR 230 SAPV ES	GR 230 STM ES		30
Baugröße 3					
GR 325 S ES	GR 325 SDP ES	GR 325 SAPV ES	GR 325 STM ES		25
GR 330 S ES	GR 330 SDP ES	GR 330 SAPV ES	GR 330 STM ES		30
GR 332 S ES	GR 332 SDP ES	GR 332 SAPV ES	GR 332 STM ES		32
GR 3337 S ES	GR 3337 SDP ES	GR 3337 SAPV ES	GR 3337 STM ES		33,7 (1")
GR 335 S ES	GR 335 SDP ES	GR 335 SAPV ES	GR 335 STM ES		35
GR 338 S ES	GR 338 SDP ES	GR 338 SAPV ES	GR 338 STM ES		38
GR 342 S ES	GR 342 SDP ES	GR 342 SAPV ES	GR 342 STM ES		42
Baugröße 4					
GR 430 S ES	GR 430 SDP ES	GR 430 SAPV ES	GR 430 STM ES		30
GR 438 S ES	GR 438 SDP ES	GR 438 SAPV ES	GR 438 STM ES		38
GR 442 S ES	GR 442 SDP ES	GR 442 SAPV ES	GR 442 STM ES		42 (1 1/4")
GR 4483 S ES	GR 4483 SDP ES	GR 4483 SAPV ES	GR 4483 STM ES		48,3 (1 1/2")
GR 4603 S ES	GR 4603 SDP ES	GR 4603 SAPV ES	GR 4603 STM ES		60,3 (2")

Die Abmessungen entnehmen Sie bitte der Maßtabelle auf Seite 367.

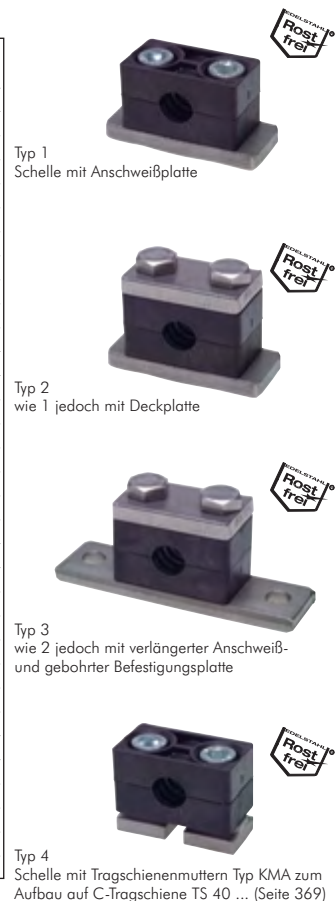

Doppelrohr- und Elastomerschellen - komplett

Doppelrohrschellen		DIN 3015 T3
Typ	Typ	Rohr-Ø
Kunststoff 2	Kunststoff 4	außen
Baugröße 1		
GR 16 DO	GR 16 DOTM	6
GR 18 DO	GR 18 DOTM	8
GR 110 DO	GR 110 DOTM	10 (1/8")
GR 112 DO	GR 112 DOTM	12
Baugröße 2		
GR 2137 DO	GR 2137 DOTM	13,7 (1/4")
GR 214 DO	GR 214 DOTM	14
GR 215 DO	GR 215 DOTM	15
GR 216 DO	GR 216 DOTM	16
GR 2171 DO	GR 2171 DOTM	17,1 (3/8")
GR 218 DO	GR 218 DOTM	18
Baugröße 3		
GR 320 DO	GR 320 DOTM	20
GR 3213 DO	GR 3213 DOTM	21,3 (1/2")
GR 322 DO	GR 322 DOTM	22
GR 325 DO	GR 325 DOTM	25
Baugröße 4		
GR 4269 DO	GR 4269 DOTM	26,9 (3/4")
GR 428 DO	GR 428 DOTM	28
GR 430 DO	GR 430 DOTM	30
Baugröße 5		
GR 5337 DO	GR 5337 DOTM	33,7 (1")
GR 535 DO	GR 535 DOTM	35
GR 538 DO	GR 538 DOTM	38
GR 540 DO	GR 540 DOTM	40
GR 542 DO	GR 542 DOTM	42 (1 1/4")

Typ Kunststoff 2
Doppelrohrschelle mit Anschweiß- und Deckplatte



Typ Kunststoff 4
Doppelrohrschelle mit Deckplatte und Tragschienenmuttern Typ KMA zum Aufbau auf C-Tragschiene TS 28 ... (Seite 368)

Rohrschellen mit Elastomereinsatz **DIN 3015 T1/T2**

Werkstoffe: Schalenhälften: PP, Elastomereinsatz: Chloropren-Kautschuk (thermoelastischer Elastomer)

Anwendung: Durch den Elastomereinsatz werden Druckstöße der Rohrleitung abgefangen. Empfohlen wird eine elastische Schlauchleitung in dem problembehafteten Rohrleitungsnetz einzusetzen.

Leichte Baureihe

Typ	Typ	Rohr-Ø	Typ	Typ	Rohr-Ø
ohne Deckplatte	mit Deckplatte	außen	ohne Deckplatte	mit Deckplatte	außen
Baugröße 4					
GR 46 L EL	GR 46 LDP EL	6	Baugröße 6		
GR 48 L EL	GR 48 LDP EL	8	GR 620 L EL	GR 620 LDP EL	20
GR 410 L EL	GR 410 LDP EL	10 (1/8")	GR 622 L EL	GR 622 LDP EL	22
GR 412 L EL	GR 412 LDP EL	12	GR 623 L EL	GR 623 LDP EL	23
GR 4127 L EL	GR 4127 LDP EL	12,7	GR 625 L EL	GR 625 LDP EL	25
GR 414 L EL	GR 414 LDP EL	14 (1/4")	GR 6269 L EL	GR 6269 LDP EL	26,9 (3/4")
GR 415 L EL	GR 415 LDP EL	15	GR 628 L EL	GR 628 LDP EL	28
GR 416 L EL	GR 416 LDP EL	16	GR 630 L EL	GR 630 LDP EL	30
GR 4172 L EL	GR 4172 LDP EL	17,2 (3/8")	GR 632 L EL	GR 632 LDP EL	32
GR 418 L EL	GR 418 LDP EL	18			
GR 419 L EL	GR 419 LDP EL	19			



Schwere Baureihe

Typ	Typ	Rohr-Ø	Typ	Typ	Rohr-Ø
ohne Deckplatte	mit Deckplatte	außen (Zoll)	ohne Deckplatte	mit Deckplatte	außen (Zoll)
Baugröße 2					
GR 26 S EL	GR 26 SDP EL	6	Baugröße 4		
GR 28 S EL	GR 28 SDP EL	8	GR 440 S EL	GR 440 SDP EL	40
GR 210 S EL	GR 210 SDP EL	10 (1/8")	GR 442 S EL	GR 442 SDP EL	42 (1 1/4")
GR 212 S EL	GR 212 SDP EL	12	GR 4455 S EL	GR 4455 SDP EL	45,5
GR 214 S EL	GR 214 SDP EL	14 (1/4")	GR 448 S EL	GR 448 SDP EL	48 (1 1/2")
GR 215 S EL	GR 215 SDP EL	15	GR 451 S EL	GR 451 SDP EL	51
GR 216 S EL	GR 216 SDP EL	16	GR 4534 S EL	GR 4534 SDP EL	53,4
GR 2172 S EL	GR 2172 SDP EL	17,2 (3/8")	GR 4564 S EL	GR 4564 SDP EL	56,4
GR 218 S EL	GR 218 SDP EL	18	Baugröße 5		
Baugröße 3					
GR 320 S EL	GR 320 SDP EL	20	---	GR 560 SDP EL	60
GR 3213 S EL	GR 3213 SDP EL	21,3 (1/2")	---	GR 565 SDP EL	65
GR 322 S EL	GR 322 SDP EL	22	---	GR 570 SDP EL	70
GR 325 S EL	GR 325 SDP EL	25	---	GR 573 SDP EL	73
GR 3269 S EL	GR 3269 SDP EL	26,9 (3/4")	---	GR 576 SDP EL	76
GR 328 S EL	GR 328 SDP EL	28	Baugröße 6		
GR 330 S EL	GR 330 SDP EL	30	GR 683 S EL	GR 683 SDP EL	83
GR 332 S EL	GR 332 SDP EL	32	GR 689 S EL	GR 689 SDP EL	89
Baugröße 4					
GR 4337 S EL	GR 4337 SDP EL	33,7 (1")	GR 694 S EL	GR 694 SDP EL	94
GR 435 S EL	GR 435 SDP EL	35	GR 6101 S EL	GR 6101 SDP EL	101
GR 438 S EL	GR 438 SDP EL	38	Baugröße 7		
			GR 7108 S EL	GR 7108 SDP EL	108
			GR 7114 S EL	GR 7114 SDP EL	114
			GR 7133 S EL	GR 7133 SDP EL	133
			GR 7140 S EL	GR 7140 SDP EL	140



Alle Angaben verstehen sich als unverbindliche Richtwerte! Für nicht schriftlich bestätigte Datenauswahl übernehmen wir keine Haftung. Druckangaben beziehen sich, soweit nicht anders angegeben, auf Flüssigkeiten der Gruppe II bei +20°C.

Zubehör Rohrschellen leichte und schwere Baureihe

Rohrschellen-Klemmbackenpaare			DIN 3015 T1/T2		
leichte Baureihe			schwere Baureihe		
Typ	Typ	Rohr-Ø	Typ	Typ	Rohr-Ø
PP	Aluminium	außen	PP	Aluminium	außen
Baugröße 0 (nur eine seitliche Befestigungsbohrung)					
GR 06 LKP	---	6	GR 16 SKP	GR 16 SKP ALU	6
GR 08 LKP	---	8	GR 18 SKP	GR 18 SKP ALU	8
GR 10 LKP	---	10 (1/8")	GR 110 SKP	GR 110 SKP ALU	10 (1/8")
GR 012 LKP	---	12	GR 112 SKP	GR 112 SKP ALU	12
Baugröße 1, leichte Baureihe					
GR 16 LKP	GR 16 LKP ALU	6	GR 1137 SKP	GR 1137 SKP ALU	13,7 (1/4")
GR 18 LKP	GR 18 LKP ALU	8	GR 114 SKP	GR 114 SKP ALU	14
GR 110 LKP	GR 110 LKP ALU	10 (1/8")	GR 115 SKP	GR 115 SKP ALU	15
GR 112 LKP	GR 112 LKP ALU	12	GR 116 SKP	GR 116 SKP ALU	16
Baugröße 2, leichte Baureihe					
GR 2137 LKP	GR 2137 LKP ALU	13,7 (1/4")	GR 1171 SKP	GR 1171 SKP ALU	17,1 (3/8")
GR 214 LKP	GR 214 LKP ALU	14	GR 118 SKP	GR 118 SKP ALU	18
GR 215 LKP	GR 215 LKP ALU	15	Baugröße 1, schwere Baureihe		
GR 216 LKP	GR 216 LKP ALU	16	GR 220 SKP	GR 220 SKP ALU	20
GR 2171 LKP	GR 2171 LKP ALU	17,1 (3/8")	GR 2213 SKP	GR 2213 SKP ALU	21,3 (1/2")
GR 218 LKP	GR 218 LKP ALU	18	GR 222 SKP	GR 222 SKP ALU	22
Baugröße 3, leichte Baureihe					
GR 319 LKP	GR 319 LKP ALU	19	GR 225 SKP	GR 225 SKP ALU	25
GR 320 LKP	GR 320 LKP ALU	20	GR 2269 SKP	GR 2269 SKP ALU	26,9 (3/4")
GR 3213 LKP	GR 3213 LKP ALU	21,3 (1/2")	GR 228 SKP	GR 228 SKP ALU	28
GR 322 LKP	GR 322 LKP ALU	22	GR 230 SKP	GR 230 SKP ALU	30
GR 325 LKP	GR 325 LKP ALU	25	Baugröße 3, schwere Baureihe		
Baugröße 4, leichte Baureihe					
GR 4269 LKP	GR 4269 LKP ALU	26,9 (3/4")	GR 325 SKP	GR 325 SKP ALU	25
GR 428 LKP	GR 428 LKP ALU	28	GR 330 SKP	GR 330 SKP ALU	30
GR 430 LKP	GR 430 LKP ALU	30	GR 332 SKP	GR 332 SKP ALU	32
Baugröße 5, leichte Baureihe					
GR 532 LKP	GR 532 LKP ALU	32	GR 3337 SKP	GR 3337 SKP ALU	33,7 (1")
GR 5337 LKP	GR 5337 LKP ALU	33,7 (1")	GR 335 SKP	GR 335 SKP ALU	35
GR 535 LKP	GR 535 LKP ALU	35	GR 338 SKP	GR 338 SKP ALU	38
GR 538 LKP	GR 538 LKP ALU	38	GR 342 SKP	GR 342 SKP ALU	42
GR 540 LKP	GR 540 LKP ALU	40	Baugröße 4, schwere Baureihe		
GR 542 LKP	GR 542 LKP ALU	42 (1 1/4")	GR 430 SKP	GR 430 SKP ALU	30
Baugröße 6, leichte Baureihe					
GR 6483 LKP	GR 6483 LKP ALU	48,3 (1 1/2")	GR 438 SKP	GR 438 SKP ALU	38
GR 6508 LKP	GR 6508 LKP ALU	50,8	GR 442 SKP	GR 442 SKP ALU	42 (1 1/4")
Baugröße 5, schwere Baureihe					
GR 566 SKP --- 66					



Maßtabelle für Rohrschellen (leicht/schwer)										DIN 3015 T1/T2	
Baugröße	H	B	a1	a2	a3	a4	a5	S	d		
leichte Baureihe (DIN 3015 T1)											
0	32	30	---	30	28	44	58	3	7		
1	32	30	20	36	36	50	64	3	7		
2	39	30	26	42	40	56	70	3	7		
3	41	30	33	50	48	64	78	3	7		
4	48	30	40	59	57	73	87	3	7		
5	64	30	52	72	70	86	100	3	7		
6	72	30	66	88	86	100	116	3	7		
schwere Baureihe (DIN 3015 T2)											
1	48	30	33	73	55	85	113	8	11		
2	64	30	45	85	70	97	125	8	11		
3	76	30	60	100	85	112	140	8	11		
4	110	45	90,5	140	115	160	190	10	14		
5	140	60	122	180	152	205	240	10	18		
6*	197	80	168	225	205	270	310	15	22		
7*	227	90	205	270	252	320	370	15	26		

* gilt nur für Rohrschellen mit Elastomereinsatz

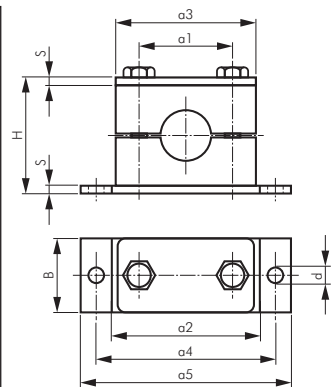

 Nahtlose Präzisions-Hydraulikschläuche ab Seite 373	 Hochdruck-Kugelhähne ab Seite 444	 Konfektionierte Wasch- und Hydraulikschläuche auf Seite 421	 Schneidringverschraubungen ab Seite 122
 Schraubenschlüssel ab Seite 864	 Innensechskantschlüssel ab Seite 874	 Schrauben, Muttern und Scheiben ab Seite 1001	 Gewindebohrer und Schneideisen ab Seite 890

Alle Angaben verstehen sich als unverbindliche Richtwerte! Für nicht schriftlich bestätigte Datenauswahl übernehmen wir keine Haftung. Druckangaben beziehen sich, soweit nicht anders angegeben, auf Flüssigkeiten der Gruppe II bei +20°C.

Zubehör Rohrschellen - leichte Baureihe

4

Zubehör für Rohrschellen - leichte Baureihe DIN 3015 T1

Typ Stahl	Typ Edelstahl	Rostfrei	für Baugröße
Anschweißplatte			
GR 0 LAP	---		0
GR 1 LAP	GR 1 LAP ES		1
GR 2 LAP	GR 2 LAP ES		2
GR 3 LAP	GR 3 LAP ES		3
GR 4 LAP	GR 4 LAP ES		4
GR 5 LAP	GR 5 LAP ES		5
GR 6 LAP	GR 6 LAP ES		6
verlängerte Anschweißplatte mit Befestigungsbohrungen			
GR 0 LAPV	---		0
GR 1 LAPV	GR 1 LAPV ES		1
GR 2 LAPV	GR 2 LAPV ES		2
GR 3 LAPV	GR 3 LAPV ES		3
GR 4 LAPV	GR 4 LAPV ES		4
GR 5 LAPV	GR 5 LAPV ES		5
GR 6 LAPV	GR 6 LAPV ES		6
Deckplatte			
GR 0 LDP	---		0
GR 1 LDP	GR 1 LDP ES		1
GR 2 LDP	GR 2 LDP ES		2
GR 3 LDP	GR 3 LDP ES		3
GR 4 LDP	GR 4 LDP ES		4
GR 5 LDP	GR 5 LDP ES		5
GR 6 LDP	GR 6 LDP ES		6
Innensechskantschrauben DIN 912/ISO 4762 (Verwendung ohne Deckplatte)			
912-M6x20	---		0
912-M6x20	912-M6x20 ES		1
912-M6x25	912-M6x25 ES		2
912-M6x30	912-M6x30 ES		3
912-M6x35	912-M6x35 ES		4
912-M6x50	912-M6x50 ES		5
912-M6x60	912-M6x60 ES		6
Sechskantschrauben DIN 931/ISO 4014 (Verwendung mit Deckplatte)			
931-M6x30	---		0
931-M6x30	931-M6x30 ES		1
931-M6x35	931-M6x35 ES		2
931-M6x40	931-M6x40 ES		3
931-M6x45	931-M6x45 ES		4
931-M6x60	931-M6x60 ES		5
931-M6x70	931-M6x70 ES		6
Aufbauschraube mit Sicherungsblech (je Klemmbackenpaar werden 2 Stück benötigt*) NEU			
GR 0 LABS	---		0
GR 1 LABS	---		1
GR 2 LABS	---		2
GR 3 LABS	---		3
GR 4 LABS	---		4
GR 5 LABS	---		5
GR 6 LABS	---		6

* für Baugröße 0 wird 1 Stück benötigt

C-Tragschienen für Typ 4 - leichte Baureihe DIN 3015 T1

Typ Stahl	Typ Stahl verzinkt	Typ 1.4571	Rostfrei	B	H	O	S	für Baugröße	Länge
TS 28 x 11	TS 28 x 11 V	TS 28 x 11 ES		28	11	11	2	0 bis 6	1 m
TS 28 x 11/2	TS 28 x 11/2 V	TS 28 x 11/2 ES		28	11	11	2	0 bis 6	2 m
TS 28 x 14	TS 28 x 14 V	TS 28 x 14 ES		28	14	11	2	0 bis 6	1 m
TS 28 x 14/2	TS 28 x 14/2 V	TS 28 x 14/2 ES		28	14	11	2	0 bis 6	2 m
TS 28 x 30	TS 28 x 30 V	---		28	30	11	2	0 bis 6	1 m
TS 28 x 30/2	TS 28 x 30/2 V	---		28	30	11	2	0 bis 6	2 m

Tragschienen-Muttern für leichte Baureihe DIN 3015 T1

Typ Stahl verzinkt	Typ 1.4571	Rostfrei	Gewinde	für Baugröße	für Tragschiene (Typ)
KMA M6	KMA M6 ES		M 6	0 bis 6 (leichte Baureihe)	TS 28 ...
KMA M8	KMA M8 ES		M 8	GR ... DOTM (Doppelrohrsch.)	TS 28 ...

Reihenanschweißplatten für leichte Baureihe DIN 3015 T1

Typ Stahl	Anzahl der Schellen	Gesamtlänge	für Baugröße
RAP 0	10	308	0
RAP 1	10	404	1
RAP 2	10	518	2
RAP 3	10	733	3
RAP 4	5	305	4
RAP 5	5	380	5
RAP 6	5	456	6



Alle Angaben verstehen sich als unverbindliche Richtwerte! Für nicht schriftlich bestätigte Datenauswahl übernehmen wir keine Haftung. Druckangaben beziehen sich, soweit nicht anders angegeben, auf Flüssigkeiten der Gruppe II bei +20°C.

Zubehör Rohrschellen schwere Baureihe

Zubehör für Rohrschellen - schwere Baureihe			DIN 3015 T2	
Typ	Stahl	Typ Edelstahl	für Baugröße	
Anschweißplatte				
GR 1	SAP	GR 1 SAP ES	1	
GR 2	SAP	GR 2 SAP ES	2	
GR 3	SAP	GR 3 SAP ES	3	
GR 4	SAP	GR 4 SAP ES	4	
GR 5	SAP	---	5	
GR 6	SAP	---	6	
GR 7	SAP	---	7	
verlängerte Anschweißplatte mit Befestigungsbohrungen				
GR 1	SAPV	GR 1 SAPV ES	1	
GR 2	SAPV	GR 2 SAPV ES	2	
GR 3	SAPV	GR 3 SAPV ES	3	
GR 4	SAPV	GR 4 SAPV ES	4	
GR 5	SAPV	---	5	
GR 6	SAPV	---	6	
GR 7	SAPV	---	7	
Deckplatte				
GR 1	SDP	GR 1 SDP ES	1	
GR 2	SDP	GR 2 SDP ES	2	
GR 3	SDP	GR 3 SDP ES	3	
GR 4	SDP	GR 4 SDP ES	4	
GR 5	SDP	---	5	
GR 6	SDP	---	6	
GR 7	SDP	---	7	
Innensechskantschrauben DIN 912/ISO 4762 (Verwendung ohne Deckplatte)				
912-M10x25	---	912-M10x25 ES	1	
912-M10x40	---	912-M10x40 ES	2	
912-M10x50	---	912-M10x50 ES	3	
912-M12x80	---	912-M12x80 ES	4	
912-M16x110	---	912-M16x110 ES	5	
912-M20x150	---	912-M20x150 ES	6	
912-M24x180	---	---	7	
Sechskantschrauben DIN 931/ISO 4014 (Verwendung mit Deckplatte)				
931-M10x45	---	931-M10x45 ES	1	
931-M10x60	---	931-M10x60 ES	2	
931-M10x70	---	931-M10x70 ES	3	
931-M12x100	---	931-M12x100 ES	4	
931-M16x130	---	931-M16x130 ES	5	
931-M20x190	---	931-M20x190 ES	6	
931-M24x220	---	---	7	
Aufbauschraube (je Klemmbackenpaar werden 2 Stück benötigt) NEU				
GR 1	SABS	---	1	
GR 2	SABS	---	2	
GR 3	SABS	---	3	
GR 4	SABS	---	4	
GR 5	SABS	---	5	
GR 6	SABS	---	6	
Sicherungsblech für Aufbauschraube (je Klemmbackenpaar wird 1 Stück benötigt) NEU				
GR 1	SSB	---	1	
GR 2	SSB	---	2	
GR 3	SSB	---	3	
GR 4	SSB	---	4	
GR 5	SSB	---	5	
GR 6	SSB	---	6	



C-Tragschienen für Typ 4 - schwere Baureihe			DIN 3015 T2		
Typ	Stahl	Typ Stahl verzinkt	Typ 1.4571	für Baugröße Länge	
TS 40x22	---	TS 40x22 V	TS 40x22 ES	B	H
TS 40x22/2	---	TS 40x22/2 V	TS 40x22/2 ES	O	S
				1 bis 4	1 m
				1 bis 4	2 m

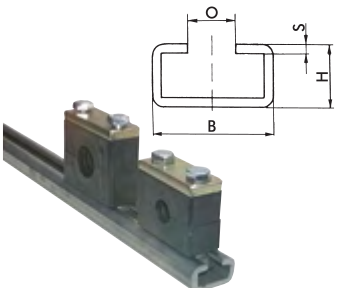

Tragschienen-Muttern für schwere Baureihe			DIN 3015 T2		
Typ	Stahl verzinkt	Typ 1.4571	Gewinde	für Baugröße	für Tragschiene (Typ)
KMA M10	---	KMA M10 ES	M 10	1 bis 3	TS 40 ...
KMA M12	---	KMA M12 ES	M 12	4	TS 40 ...



Rohrschellen

4

Rundstahlbügel

DIN 3570, Form A

Lieferumfang: Rundstahlbügel werden ohne Schale und Mutter geliefert.

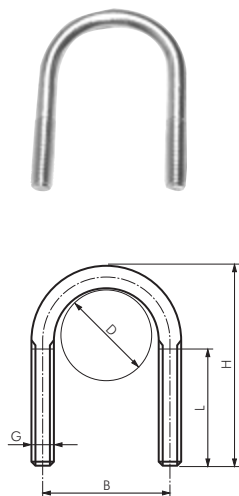

Typ	Typ	D	G	L	B	H
Stahl verzinkt	1.4301					
RSB 15*	RSB 15 ES*	21,3 (1/2")	M 8	20	30	46
RSB 18	RSB 18 ES	18	M 10	30	33	67
RSB 20*	RSB 20 ES*	26,9 (3/4")	M 8	20	35	54
RSB 25*	RSB 25 ES*	33,7 (1")	M 8	25	43	68
RSB 27	RSB 27 ES	25,0 - 26,9	M 10	40	40	70
RSB 32*	RSB 32 ES*	42,4 (1 1/4")	M 8	30	51	68
RSB 34	RSB 34 ES	30,0 - 33,7	M 10	40	48	76
RSB 40*	RSB 40 ES*	48,3 (1 1/4")	M 8	30	58	88
RSB 42	RSB 42 ES	38,0 - 42,2	M 10	50	56	86
RSB 48	RSB 48 ES	44,5 - 48,3	M 10	50	62	92
RSB 50*	RSB 50 ES*	60,3 (2")	M 10	35	71	90
RSB 60	RSB 60 ES	57,0 - 60,3	M 12	50	76	109
RSB 76	RSB 76 ES	76,1	M 12	50	94	125
RSB 89	RSB 89 ES	88,9	M 12	50	106	138
RSB 114	RSB 114 ES	108,0 - 114,3	M 16	60	136	171
RSB 140	RSB 140 ES	133,0 - 139,7	M 16	60	164	191
RSB 168	RSB 168 ES	159,0 - 168,3	M 16	60	192	217
RSB 194	RSB 194 ES	191,0 - 193,7	M 16	60	218	249
RSB 219	RSB 219 ES	216,0 - 219,1	M 20	70	248	283
RSB 273	RSB 273 ES	267,0 - 273,0	M 20	70	302	334
RSB 333	RSB 333 ES	318,0 - 332,9	M 20	70	352	385
RSB 368	RSB 368 ES	356,6 - 368,0	M 24	70	402	435
RSB 419	RSB 419 ES	406,4 - 419,0	M 24	70	452	487
RSB 521	RSB 521 ES	508,0 - 521,0	M 24	70	554	589

* ähnlich DIN

Bügelschellen komplett mit Schale und Mutter

Lieferumfang: Rundstahlbügel werden komplett mit Schale und Mutter geliefert.



Typ	max. Rohr-Ø	Typ	max. Rohr-Ø
Stahl verzinkt		Stahl verzinkt	
RSBK 28	28	RSBK 50	50
RSBK 32	32	RSBK 52	52
RSBK 36	36	RSBK 54	54
RSBK 38	38	RSBK 58	58
RSBK 40	40	RSBK 60	60
RSBK 42	42	RSBK 65	65
RSBK 45	45	RSBK 70	70
RSBK 48	48	RSBK 75	75

Drahtseilklemmen

ähnlich DIN 741

Verwendung: Drahtseilklemmen sind zur Herstellung von lösbaren Seil-Endverbindungen bestimmt.

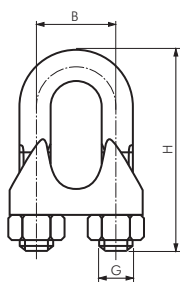

Typ	für Seil-Ø	G	H	B	Typ	für Seil-Ø	G	H	B
Stahl verzinkt					1.4436				
DSK 3	3	M 4	20	9	DSK 2 ES	2	M 3	17	7
DSK 5	5	M 5	24	11	DSK 3 ES	3	M 4	20	9
DSK 6	6,5	M 5	28	13	DSK 4 ES	4	M 4	22	10
DSK 8	8	M 6	34	16	DSK 5 ES	5	M 5	24	11
DSK 9	9,5	M 8	42	19	DSK 6 ES	6	M 5	28	13
DSK 11	11	M 8	44	20	DSK 8 ES	8	M 6	34	16
DSK 13	13	M 10	55	24	DSK 10 ES	10	M 8	42	20
DSK 14	14	M 10	57	25	DSK 13 ES	13	M 10	55	25
DSK 16	16	M 12	63	29	DSK 16 ES	16	M 12	63	30
DSK 19	19	M 12	75	32	DSK 19 ES	19	M 12	75	33
DSK 22	22	M 14	85	37	DSK 22 ES	22	M 14	85	38
DSK 26	26	M 14	95	41	DSK 24 ES	25	M 14	96	41
DSK 30	30	M 16	110	48					
DSK 34	34	M 16	120	52					
DSK 40	40	M 16	140	58					
DSK 45	45	M 18	165	65					
DSK 50	50	M 20	170	72					



praktische Sortimente Schrauben, Muttern, Schreiben, Fittings, O-Ringsortimente, ab Seite 958



Kugelhähne ab Seite 430



OKS Fette ab Seite 928

Alle Angaben verstehen sich als unverbindliche Richtwerte! Für nicht schriftlich bestätigte Datenauswahl übernehmen wir keine Haftung. Druckangaben beziehen sich, soweit nicht anders angegeben, auf Flüssigkeiten der Gruppe II bei +20°C.

Aluminiumrohre für Steckverbinder

Werkstoffe: Aluminium, innen und außen chromatiert, außen pulverbeschichtet

Temperaturbereich: -20°C bis +80°C

Betriebsdruck: 20 bar (in Abhängigkeit des verwendeten Ausschlusssystems)

Medien: Druckluft, Vakuum

Rohrlänge: 4 mtr.

Anwendung: Das Rohr muss sauber abgetrennt, außen entgratet und mit einer leichten Fase versehen werden. Optimale Ergebnisse werden durch die Verwendung eines Rohrabstreichers (siehe Tabelle) erzielt.

Verwendbar mit:	Steckanschlüsse Baureihe BIG	Schneidring- verschraubungen	Verstärkungshülsen
			
	Seiten 46	122	162

Typ blau (RAL 5015)	Typ grau (RAL 7001)	Rohr-Ø außen	Rohr-Ø innen
TPR 15x12 ALU BLAU	TPR 15x12 ALU GRAU	15	12
TPR 18x15 ALU BLAU	TPR 18x15 ALU GRAU	18	15
TPR 22x19 ALU BLAU	TPR 22x19 ALU GRAU	22	19
TPR 28x25 ALU BLAU	TPR 28x25 ALU GRAU	28	25
TPR 32x29 ALU BLAU	---	32	29

Rohrabstreichers für Aluminium / Messing / Kupfer / dünnwandige Stahlrohre

SAS ALU 30	Schneidbereich 3 - 30 mm
SAS ALU 67	Schneidbereich 6 - 67 mm
SAS ALU KL	Ersatzschneidrad für SAS 30 und SAS 67

* Betriebsdruck: 10 bar, 3 mtr. Rohrlänge.

Bei Bestellung bitte Versandlänge angeben!

Paketdienst: max. 2 mtr.
Nachtexpress: max. 3 mtr.
Spedition: max. 6 mtr.



Polyamid-Rohr (PA 12 H) - Stangenware

(DIN 73378 / DIN 74324)*

Eigenschaften: starres Rohr. Für Druckluft-, Druckluftbrems-, Hydraulik- sowie Kraftstoffleitungen.

Temperaturbereich: -50°C bis max. +100°C

Shore-Härte: 74 D

Verwendbar mit:	Steckanschlüsse Baureihe BIG	Schneidring- verschraubungen	Verstärkungshülsen
			
	Seiten 46	122	162

Typ	Rohr-Ø außen x innen	Betriebs- druck	Stangen- länge	Verfügbare Typen / Farben
PA 12x9 STG **	12 x 9	38 bar	3 mtr.	● ●
PA 15x12 STG **	15 x 12	25 bar	3 mtr.	● ●
PA 18x14 STG **	18 x 14	28 bar	3 mtr.	● ●
PA 22x18 STG **	22 x 18	22 bar	3 mtr.	● ●
PA 28x23 STG **	28 x 23	20 bar	3 mtr.	● ●

* Ø 22 und Ø 28 sind nicht in DIN behandelt, ** Tragen Sie hier bitte die gewünschte Schlauchfarbe ein.

Bei Bestellung bitte Versandlänge angeben!

Paketdienst: max. 2 mtr.
Nachtexpress: max. 3 mtr.



Tragen Sie bei Ihrer Bestellung hier bitte die gewünschte Farbe ein!

Bestellbeispiel: PA 12x9 STG **

Standardtyp

Bestellzusatz für Farbe:

● schwarzSCHWARZ
● blauBLAU

Rohre PVC-U

DIN 8062/EN 1452-2 PN 16

Werkstoffe: PVC-U

Farbe: RAL 7011 - dunkelgrau

Rohrlängen: 5 mtr. (mit glatten Enden)

Achtung: Nicht für Druckluft oder andere Gase unter Druck geeignet!

Typ	Außen-Ø D	Wandstärke S
PVCHR 16x1,5	16	1,5
PVCHR 20x1,5	20	1,5
PVCHR 25x1,9	25	1,9
PVCHR 32x2,4	32	2,4
PVCHR 40x3,0	40	3,0
PVCHR 50x3,7	50	3,7
PVCHR 63x4,7	63	4,7
PVCHR 75x5,6	75	5,6
PVCHR 90x6,7	90	6,7
PVCHR 110x8,1	110	8,1

bis Ø 160 in PN16 und bis Ø 315 in PN10 auf Anfrage

Bei Bestellung bitte Versandlänge angeben!

Paketdienst: max. 2 mtr.
Nachtexpress: max. 3 mtr.
Spedition: beliebig

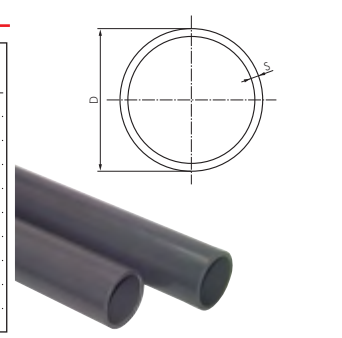

 Pressfittings ab Seite 110	 Big-Steckanschlüsse bis Ø 32 mm ab Seite 46	 PVC-U-Rohre und -Fittings ab Seite 388	 Schläuche ab Seite 314
---	---	--	---

Alle Angaben verstehen sich als unverbindliche Richtwerte! Für nicht schriftlich bestätigte Datenauswahl übernehmen wir keine Haftung. Druckangaben beziehen sich, soweit nicht anders angegeben, auf Flüssigkeiten der Gruppe II bei +20°C.

Rohre



Handrohrbiegegeräte

bis Ø 18

Typ	Verwendbar für Rohr-Ø außen	Biegeradius	Bearbeitung
HRB 10	3 - 4 mm	14 mm	ohne/mit Schraubstock
	5 - 6 mm	16 mm	ohne/mit Schraubstock
	7 - 8 mm	24 mm	ohne/mit Schraubstock
	10 mm	29 mm	ohne/mit Schraubstock
HRB 12	6 - 8 mm	19/20 mm	im Schraubstock
	10 mm	25 mm	im Schraubstock
	12 mm	26 mm	im Schraubstock
HRB 18	6 - 8 mm	33/34 mm	im Schraubstock
	10 - 12 mm	35,5/36,5 mm	im Schraubstock
	14 mm	36,5 mm	im Schraubstock
	15 - 16 mm	44 mm	im Schraubstock
	18 mm	51,5 mm	im Schraubstock

Elektrobiegegeräte

bis Ø 28

Lieferumfang: Biegeset im Kunststoffkasten mit Grundgerät 230V, Gleitschuhachse, Biegesegmente und Gleitschuhen für die jeweiligen Rohrdurchmesser

Biegewinkel: automatische Abschaltung nach Erreichen des vorgewählten Biegewinkels (max. 180°)



Typ	Beschreibung
HRBE 28 B	Komplettes Biegeset wie oben beschrieben für Rohrdurchmesser 15, 18, 22 und 28 mm
Zubehör	
HRBE 28 B-12	Zusätzlicher Biegesatz für Rohrdurchmesser 12 mm
HRBE 28 B-14	Zusätzlicher Biegesatz für Rohrdurchmesser 14 mm
HRBE 28 B-16	Zusätzlicher Biegesatz für Rohrdurchmesser 16 mm
HRBE 28 B-20	Zusätzlicher Biegesatz für Rohrdurchmesser 20 mm
HRBE 28 B-25	Zusätzlicher Biegesatz für Rohrdurchmesser 25 mm und 1"
HRBE 28 B-DB	Dreibeinuntergestell für HRBE 28 B

Kupfer-Installationsrohre in Ringen, weich (R 220)

DIN EN 1057/DVGW



Typ	Rohr-Ø außen	Wand- stärke	Ring- länge	Betriebs- druck**
Kupfer				
CUR 4x1 R*	4	1	50 mtr.	382 bar
CUR 6x1 R	6	1	50 mtr.	229 bar
CUR 8x1 R	8	1	50 mtr.	163 bar
CUR 10x1 R	10	1	50 mtr.	127 bar
CUR 12x1 R	12	1	50 mtr.	104 bar
CUR 15x1 R	15	1	50 mtr.	82 bar
CUR 18x1 R	18	1	25 mtr.	67 bar
CUR 22x1 R	22	1	25 mtr.	54 bar

* Industriequalität EN 12449 (R 200), ** Der maximal zulässige Betriebsdruck wurde auf Basis weicher Kupferrohre (R 200) und einem Sicherheitswert von 3,5 bei einer Betriebstemperatur von +100 °C berechnet. Der zulässige Betriebsdruck bezieht sich auf das Kupferrohr, nicht auf die Verbindungsteile! Die Werte für härtere Rohre sind höher.



Achtung: Tagespreise!



Bei Bestellung bitte
Versandlänge angeben!

Paketdienst: max. 2 mtr.
Nachtexpress: max. 3 mtr.
Spedition: max. 6 mtr.

Kupfer-Installationsrohre in Stangen, hart (R 290), halbhart (R 250) DIN EN 1057/DVGW

Stangenlänge: 5 mtr.



Achtung: Tagespreise!



Typ	Rohr-Ø außen	Wand- stärke	Festigkeit	Betriebs- druck**
Kupfer				
CUR 4x1*	4	1	R 290	382 bar
CUR 6x1	6	1	R 290	229 bar
CUR 8x1	8	1	R 290	163 bar
CUR 10x1	10	1	R 290	127 bar
CUR 12x1	12	1	R 250	104 bar
CUR 14x1*	14	1	R 290	89 bar
CUR 14x1,5*	14	1,5	R 290	135 bar
CUR 15x1	15	1	R 250	82 bar
CUR 16x1*	16	1	R 290	76 bar
CUR 16x1,5*	16	1,5	R 290	116 bar
CUR 18x1	18	1	R 250	67 bar
CUR 22x1	22	1	R 250	54 bar
CUR 28x1	28	1	R 250	42 bar
CUR 35x1,2	35	1,2	R 290	41 bar
CUR 42x1,2	42	1,2	R 290	34 bar
CUR 54x1,5	54	1,5	R 290	33 bar



* Industriequalität EN 12449, ** Der maximal zulässige Betriebsdruck wurde auf Basis weicher Kupferrohre (R 200) und einem Sicherheitswert von 3,5 bei einer Betriebstemperatur von +100 °C berechnet. Der zulässige Betriebsdruck bezieht sich auf das Kupferrohr, nicht auf die Verbindungsteile! Die Werte für härtere Rohre sind höher.

Präzisions-Hydraulikrohre - nahtlos

EN 10305-4 (DIN 2445/2)

Werkstoffe: E 235+N (ST 37.4 normal gegläht - NBK), alle Rohre werden einer Wirbelstrom- oder Ultraschallprüfung unterzogen, Toleranzen nach DIN 2391, Gütegrad C, Betriebsdruck nach DIN 2413

Herstellungslängen: 6 mtr. ± 1 mtr.

Temperaturbereich: 0°C bis +120°C ohne Druckabschläge, höhere Temperaturen sind bei reduzierten Drücken möglich

Typ schwarz phosphatiert	Typ verzinkt/ chromatiert	Rohr-Ø außen	Wandstärke	Berechnungsdruck*
HR 4 x 1**	HR 4 x 1 V	4	1	502 bar
HR 5 x 1**	---	5	1	416 bar
HR 6 x 1**	HR 6 x 1 V	6	1	374 bar
HR 6 x 1,5**	HR 6 x 1,5 V	6	1,5	528 bar
HR 6 x 2**	---	6	2	665 bar
HR 8 x 1	HR 8 x 1 V	8	1	289 bar
HR 8 x 1,5**	HR 8 x 1,5 V	8	1,5	414 bar
HR 8 x 2**	HR 8 x 2 V	8	2	528 bar
HR 10 x 1	HR 10 x 1 V	10	1	249 bar
HR 10 x 1,5	HR 10 x 1,5 V	10	1,5	358 bar
HR 10 x 2	---	10	2	460 bar
HR 12 x 1	HR 12 x 1 V	12	1	210 bar
HR 12 x 1,5	HR 12 x 1,5 V	12	1,5	305 bar
HR 12 x 2	HR 12 x 2 V	12	2	393 bar
HR 12 x 2,5	HR 12 x 2,5 V	12	2,5	476 bar
HR 14 x 2	---	14	2	343 bar
HR 15 x 1	---	15	1	171 bar
HR 15 x 1,5	HR 15 x 1,5 V	15	1,5	249 bar
HR 15 x 2	HR 15 x 2 V	15	2	323 bar
HR 15 x 2,5	---	15	2,5	393 bar
HR 15 x 3	---	15	3	460 bar
HR 16 x 1,5	HR 16 x 1,5 V	16	1,5	234 bar
HR 16 x 2	HR 16 x 2 V	16	2	305 bar
HR 16 x 3	---	16	3	435 bar
HR 18 x 1	---	18	1	143 bar
HR 18 x 1,5	HR 18 x 1,5 V	18	1,5	210 bar
HR 18 x 2	HR 18 x 2 V	18	2	274 bar
HR 18 x 2,5	---	18	2,5	335 bar
HR 20 x 1	HR 20 x 1 V	20	1	100 bar
HR 20 x 1,5	HR 20 x 1,5 V	20	1,5	191 bar
HR 20 x 2	HR 20 x 2 V	20	2	249 bar
HR 20 x 2,5	HR 20 x 2,5 V	20	2,5	305 bar
HR 20 x 3	---	20	3	358 bar
HR 20 x 4	---	20	4	460 bar
HR 22 x 1,5	HR 22 x 1,5 V	22	1,5	174 bar
HR 22 x 2	HR 22 x 2 V	22	2	228 bar
HR 22 x 2,5	HR 22 x 2,5 V	22	2,5	280 bar
HR 22 x 3	---	22	3	329 bar
HR 25 x 2	HR 25 x 2 V	25	2	202 bar
HR 25 x 2,5	HR 25 x 2,5 V	25	2,5	249 bar
HR 25 x 3	HR 25 x 3 V	25	3	294 bar
HR 25 x 4	---	25	4	379 bar
HR 25 x 4,5	---	25	4,5	420 bar
HR 28 x 1,5	---	28	1,5	139 bar
HR 28 x 2	HR 28 x 2 V	28	2	182 bar
HR 28 x 3	---	28	3	265 bar
HR 30 x 2,5	HR 30 x 2,5 V	30	2,5	210 bar
HR 30 x 3	HR 30 x 3 V	30	3	249 bar
HR 30 x 4	---	30	4	323 bar
HR 30 x 5	---	30	5	393 bar
HR 35 x 2	HR 35 x 2 V	35	2	147 bar
HR 35 x 2,5	---	35	2,5	182 bar
HR 35 x 3	---	35	3	216 bar
HR 35 x 4	---	35	4	281 bar
HR 35 x 5	---	35	5	343 bar
HR 38 x 3	---	38	3	200 bar
HR 38 x 4	---	38	4	261 bar
HR 38 x 5	---	38	5	319 bar
HR 38 x 6	---	38	6	375 bar
HR 42 x 2	---	42	2	124 bar
HR 42 x 3	---	42	3	182 bar
HR 42 x 4	---	42	4	238 bar

* Berechnet nach DIN 2413 Geltungsbereich III für schwellende Beanspruchung $P = \frac{20 \times K \times s \times c}{S \times (d_a + s \times c)}$ (bar).
Werkstoffkennwert $K = 226 \text{ N/mm}^2$ (Dauerschwellfestigkeit)

Sicherheitsbeiwert $S = 1,5$ für ruhende und schwellende Beanspruchung. Faktor c zur Berücksichtigung der Wanddickenabweichung für ruhende und schwellende Beanspruchung = 0,8 für Rohr AD 4 und 5; 0,85 für Rohr AD 6 und 8; 0,9 für größere Rohr AD.

Anmerkungen:

Bei den angegebenen Berechnungsdrücken wurden keine Korrosionszuschläge berücksichtigt. Rohre mit einem Durchmesser Verhältnis von $\frac{d_a}{d_i} \geq 1,35$ wurden auch für vorwiegend ruhende Belastung nach DIN 2413 Geltungsbereich III berechnet,

jedoch mit $K = 235 \text{ N/mm}^2$.

** geölt



! Bei Bestellung bitte Versandlänge angeben!
Paketdienst: max. 2 mtr.
Nachtdienst: max. 3 mtr.
Spedition: max. 6 mtr.

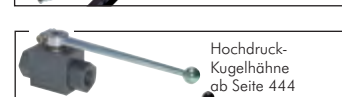
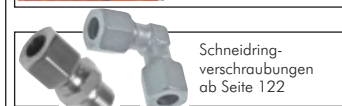

Rohre



Bei Bestellung bitte
Versandlänge angeben!

Paketdienst: max. 2 mtr.
Nachtexpress: max. 3 mtr.
Spedition: max. 6 mtr.



TIPP Zur Verwendung mit
Schneidringverschraubungen!



rostfrei



rostfrei

Edelstahlver-
schraubungen
ab Seite 122

Edelstahl-Leitungsrohre - nahtlos

DIN EN ISO 1127

Werkstoffe: 1.4301/1.4541/1.4571, wärmebehandelt (matt, oder blank gegläht*), alle Rohre werden unter 80 bar
Druck 100 % wirbelstromgeprüft, Toleranzen nach DIN EN ISO 1127 D4/T3 (>42 mm D3/T3)
Herstellungslängen: 6 mtr. ± 1 mtr.

Typ	Typ	Typ	Rohr-Ø außen	Wand- stärke	Betriebs- druck ²
1.4301*	1.4541	1.4571			
HR 4x1 ES2A	---	HR 4x1 ES6A	4	1	460 bar
HR 6x1 ES2A	HR 6x1 ES4A	HR 6x1 ES6A	6	1	460 bar
HR 6x1,5 ES2A	HR 6x1,5 ES4A	HR 6x1,5 ES6A	6	1,5	460 bar
HR 8x1 ES2A	HR 8x1 ES4A	HR 8x1 ES6A	8	1	345 bar
HR 8x1,5 ES2A	HR 8x1,5 ES4A	HR 8x1,5 ES6A	8	1,5	518 bar
HR 10x1 ES2A	HR 10x1 ES4A	HR 10x1 ES6A	10	1	276 bar
HR 10x1,5 ES2A	HR 10x1,5 ES4A	HR 10x1,5 ES6A	10	1,5	414 bar
HR 10x2 ES2A	HR 10x2 ES4A	HR 10x2 ES6A	10	2	552 bar
HR 12x1 ES2A	HR 12x1 ES4A	HR 12x1 ES6A	12	1	230 bar
HR 12x1,5 ES2A	HR 12x1,5 ES4A	HR 12x1,5 ES6A	12	1,5	345 bar
HR 12x2 ES2A	HR 12x2 ES4A	HR 12x2 ES6A	12	2	460 bar
HR 14x2 ES2A	HR 14x2 ES4A	HR 14x2 ES6A	14	2	394 bar
HR 15x1,5 ES2A	HR 15x1,5 ES4A	HR 15x1,5 ES6A	15	1,5	276 bar
HR 15x2 ES2A	HR 15x2 ES4A	HR 15x2 ES6A	15	2	368 bar
HR 16x2 ES2A	HR 16x2 ES4A	HR 16x2 ES6A	16	2	345 bar
---	HR 16x3 ES4A	HR 16x3 ES6A	16	3	518 bar
HR 18x1,5 ES2A	HR 18x1,5 ES4A	HR 18x1,5 ES6A	18	1,5	230 bar
HR 18x2 ES2A	HR 18x2 ES4A	HR 18x2 ES6A	18	2	307 bar
HR 20x2 ES2A	HR 20x2 ES4A	HR 20x2 ES6A	20	2	276 bar
HR 20x2,5 ES2A	HR 20x2,5 ES4A	HR 20x2,5 ES6A	20	2,5	345 bar
HR 20x3 ES2A	HR 20x3 ES4A	HR 20x3 ES6A	20	3	414 bar
HR 22x1,5 ES2A	HR 22x1,5 ES4A	HR 22x1,5 ES6A	22	1,5	188 bar
HR 22x2 ES2A	HR 22x2 ES4A	HR 22x2 ES6A	22	2	251 bar
HR 25x2 ES2A	HR 25x2 ES4A	HR 25x2 ES6A	25	2	221 bar
HR 25x2,5 ES2A	HR 25x2,5 ES4A	HR 25x2,5 ES6A	25	2,5	276 bar
HR 25x3 ES2A	HR 25x3 ES4A	HR 25x3 ES6A	25	3	331 bar
HR 28x1,5 ES2A	HR 28x1,5 ES4A	HR 28x1,5 ES6A	28	1,5	148 bar
HR 28x2 ES2A	HR 28x2 ES4A	HR 28x2 ES6A	28	2	197 bar
HR 30x3 ES2A	HR 30x3 ES4A	HR 30x3 ES6A	30	3	276 bar
HR 30x4 ES2A	HR 30x4 ES4A	HR 30x4 ES6A	30	4	368 bar
HR 35x2 ES2A	HR 35x2 ES4A	HR 35x2 ES6A	35	2	153 bar
HR 38x2 ES2A	HR 38x2 ES4A	HR 38x2 ES6A	38	2	145 bar
---	HR 38x4 ES4A	HR 38x4 ES6A	38	4	291 bar
HR 38x5 ES2A	HR 38x5 ES4A	HR 38x5 ES6A	38	5	363 bar
HR 42x2 ES2A	---	HR 42x2 ES6A	42	2	130 bar
HR 42x3 ES2A	HR 42x3 ES4A	HR 42x3 ES6A	42	3	169 bar
---	---	HR 57x2 ES6A	57	2	97 bar
---	HR 57x2,9 ES4A	---	57	2,9	140 bar

* Standard Lieferprogramm, ¹ abhängig von Durchmesser und aktueller Marktlage, ² Die Betriebsdrücke sind angegeben für 1.4301 berechnet nach DIN 2413, Geltungsbereich I, bei 20°C



Bei Bestellung bitte
Versandlänge angeben!

Paketdienst: max. 2 mtr.
Nachtexpress: max. 3 mtr.
Spedition: max. 6 mtr.



Geschweißtes Rohr nicht
mit Schneidringverschraubungen verwenden!

Besonders preiswert!

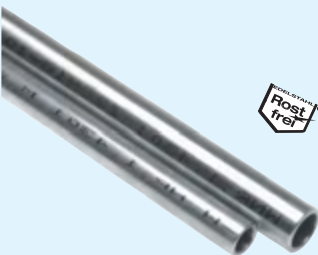

rostfrei

Edelstahl-Leitungsrohre - geschweißt

DIN EN ISO 1127

Werkstoffe: 1.4301/1.4541/1.4571 längsnahtgeschweißte Edelstahlrohre, metallisch sauber, Toleranzen nach DIN EN ISO 1127 D3/T3 (> 168,3 mm Toleranzen auf Anfrage)
Herstellungslängen: 6 mtr. ± 1 mtr.

Typ	Typ	Typ	Rohr-Ø außen	Wand- stärke	Betriebs- druck ²
1.4301	1.4541	1.4571*			
HR 8x1 GES2A	HR 8x1 GES4A	HR 8x1 GES6A	8	1	330 bar
HR 10x1 GES2A	HR 10x1 GES4A	HR 10x1 GES6A	10	1	251 bar
HR 12x1 GES2A	HR 12x1 GES4A	HR 12x1 GES6A	12	1	209 bar
HR 12x1,5 GES2A	HR 12x1,5 GES4A	HR 12x1,5 GES6A	12	1,5	314 bar
HR 15x1 GES2A	HR 15x1 GES4A	HR 15x1 GES6A	15	1	167 bar
HR 15x1,5 GES2A	HR 15x1,5 GES4A	HR 15x1,5 GES6A	15	1,5	251 bar
HR 16x1 GES2A	HR 16x1 GES4A	HR 16x1 GES6A	16	1	157 bar
HR 16x1,5 GES2A	HR 16x1,5 GES4A	HR 16x1,5 GES6A	16	1,5	235 bar
HR 17,2x1,6 GES2A	HR 17,2x1,6 GES4A	HR 17,2x1,6 GES6A	17,2	1,6	233 bar
HR 18x1,5 GES2A	HR 18x1,5 GES4A	HR 18x1,5 GES6A	18	1,5	209 bar
HR 20x1,5 GES2A	HR 20x1,5 GES4A	HR 20x1,5 GES6A	20	1,5	188 bar
HR 20x2 GES2A	HR 20x2 GES4A	HR 20x2 GES6A	20	2	251 bar
HR 21,3x1,6 GES2A	HR 21,3x1,6 GES4A	HR 21,3x1,6 GES6A	21,3	1,6	188 bar
HR 21,3x2 GES2A	HR 21,3x2 GES4A	HR 21,3x2 GES6A	21,3	2	236 bar
HR 21,3x2,6 GES2A	HR 21,3x2,6 GES4A	HR 21,3x2,6 GES6A	21,3	2,6	306 bar
HR 22x1,5 GES2A	HR 22x1,5 GES4A	HR 22x1,5 GES6A	22	1,5	170 bar
HR 25x1,5 GES2A	HR 25x1,5 GES4A	HR 25x1,5 GES6A	25	1,5	151 bar
HR 25x2 GES2A	HR 25x2 GES4A	HR 25x2 GES6A	25	2	201 bar
HR 26,9x1,6 GES2A	HR 26,9x1,6 GES4A	HR 26,9x1,6 GES6A	26,9	1,6	149 bar
HR 26,9x2 GES2A	HR 26,9x2 GES4A	HR 26,9x2 GES6A	26,9	2	187 bar
HR 26,9x2,6 GES2A	HR 26,9x2,6 GES4A	HR 26,9x2,6 GES6A	26,9	2,6	242 bar
HR 28x1,5 GES2A	HR 28x1,5 GES4A	HR 28x1,5 GES6A	28	1,5	134 bar
HR 30x1,5 GES2A	HR 30x1,5 GES4A	HR 30x1,5 GES6A	30	1,5	125 bar
HR 30x2 GES2A	HR 30x2 GES4A	HR 30x2 GES6A	30	2	167 bar
HR 30x2,5 GES2A	HR 30x2,5 GES4A	HR 30x2,5 GES6A	30	2,5	207 bar

weitere siehe nächste Seite

Weitere Größen auf
der nächsten Seite

Alle Angaben verstehen sich als unverbindliche Richtwerte! Für nicht schriftlich bestätigte Datenauswahl übernehmen wir keine Haftung. Druckangaben beziehen sich, soweit nicht anders angegeben, auf Flüssigkeiten der Gruppe II bei +20°C.

Edelstahl-Leitungsrohre - geschweißt

DIN EN ISO 1127

Werkstoffe: 1.4301/1.4541/1.4571 längsnahtgeschweißte Edelstahlrohre, metallisch sauber, Toleranzen nach DIN EN ISO 1127 D3/T3 (> 168,3 mm Toleranzen auf Anfrage)
 Herstellungslängen: 6 mtr. ± 1 mtr.

Fortsetzung
 von Vorseite

Typ 1.4301	Typ 1.4541	Typ 1.4571*	Rohr-Ø außen	Wand- stärke	Betriebs- druck ²
HR 33,7x1,6 GES2A	HR 33,7x1,6 GES4A	HR 33,7x1,6 GES6A	33,7	1,6	119 bar
HR 33,7x2 GES2A	HR 33,7x2 GES4A	HR 33,7x2 GES6A	33,7	2	149 bar
HR 33,7x2,6 GES2A	HR 33,7x2,6 GES4A	HR 33,7x2,6 GES6A	33,7	2,6	191 bar
HR 33,7x3,2 GES2A	HR 33,7x3,2 GES4A	HR 33,7x3,2 GES6A	33,7	3,2	238 bar
HR 35x1,5 GES2A	HR 35x1,5 GES4A	HR 35x1,5 GES6A	35	1,5	108 bar
HR 38x1,5 GES2A	HR 38x1,5 GES4A	HR 38x1,5 GES6A	38	1,5	99 bar
HR 38x2 GES2A	HR 38x2 GES4A	HR 38x2 GES6A	38	2	132 bar
HR 40x2 GES2A	HR 40x2 GES4A	HR 40x2 GES6A	40	2	125 bar
HR 42,4x1,6 GES2A	HR 42,4x1,6 GES4A	HR 42,4x1,6 GES6A	42,4	1,6	95 bar
HR 42,4x2 GES2A	HR 42,4x2 GES4A	HR 42,4x2 GES6A	42,4	2	118 bar
HR 42,4x2,6 GES2A	HR 42,4x2,6 GES4A	HR 42,4x2,6 GES6A	42,4	2,6	152 bar
HR 42,4x3,2 GES2A	HR 42,4x3,2 GES4A	HR 42,4x3,2 GES6A	42,4	3,2	189 bar
HR 48,3x1,6 GES2A	HR 48,3x1,6 GES4A	HR 48,3x1,6 GES6A	48,3	1,6	83 bar
HR 48,3x2 GES2A	HR 48,3x2 GES4A	HR 48,3x2 GES6A	48,3	2	104 bar
HR 48,3x2,6 GES2A	HR 48,3x2,6 GES4A	HR 48,3x2,6 GES6A	48,3	2,6	135 bar
HR 48,3x3,2 GES2A	HR 48,3x3,2 GES4A	HR 48,3x3,2 GES6A	48,3	3,2	166 bar
HR 48,3x3,6 GES2A	HR 48,3x3,6 GES4A	HR 48,3x3,6 GES6A	48,3	3,6	185 bar
HR 51x2 GES2A	---	HR 51x2 GES6A	51	2	98 bar
HR 57x2 GES2A	---	---	57	2	88 bar
HR 60,3x1,6 GES2A	HR 60,3x1,6 GES4A	HR 60,3x1,6 GES6A	60,3	1,6	67 bar
HR 60,3x2 GES2A	HR 60,3x2 GES4A	HR 60,3x2 GES6A	60,3	2	83 bar
HR 60,3x2,6 GES2A	HR 60,3x2,6 GES4A	HR 60,3x2,6 GES6A	60,3	2,6	108 bar
HR 60,3x2,9 GES2A	HR 60,3x2,9 GES4A	HR 60,3x2,9 GES6A	60,3	2,9	121 bar
HR 60,3x3,6 GES2A	HR 60,3x3,6 GES4A	HR 60,3x3,6 GES6A	60,3	3,6	150 bar
HR 76,1x2 GES2A	HR 76,1x2 GES4A	HR 76,1x2 GES6A	76,1	2	66 bar
---	HR 76,1x2,3 GES4A	HR 76,1x2,3 GES6A	76,1	2,3	76 bar
HR 76,1x2,6 GES2A	HR 76,1x2,6 GES4A	HR 76,1x2,6 GES6A	76,1	2,6	86 bar
HR 76,1x2,9 GES2A	HR 76,1x2,9 GES4A	HR 76,1x2,9 GES6A	76,1	2,9	96 bar
HR 76,1x3,6 GES2A	HR 76,1x3,6 GES4A	HR 76,1x3,6 GES6A	76,1	3,6	119 bar
HR 88,9x2 GES2A	HR 88,9x2 GES4A	HR 88,9x2 GES6A	88,9	2	56 bar
HR 88,9x2,6 GES2A	HR 88,9x2,6 GES4A	HR 88,9x2,6 GES6A	88,9	2,6	73 bar
HR 88,9x3 GES2A	HR 88,9x3 GES4A	HR 88,9x3 GES6A	88,9	3	81 bar
HR 88,9x3,2 GES2A	HR 88,9x3,2 GES4A	HR 88,9x3,2 GES6A	88,9	3,2	89 bar
HR 88,9x4 GES2A	HR 88,9x4 GES4A	HR 88,9x4 GES6A	88,9	4	113 bar
HR 108x2 GES2A	---	HR 108x2 GES6A	108	2	46 bar
HR 108x3 GES2A	---	HR 108x3 GES6A	108	3	70 bar
HR 108x4 GES2A	---	HR 108x4 GES6A	108	4	93 bar
HR 114,3x2 GES2A	HR 114,3x2 GES4A	HR 114,3x2 GES6A	114,3	2	44 bar
HR 114,3x2,6 GES2A	HR 114,3x2,6 GES4A	HR 114,3x2,6 GES6A	114,3	2,6	57 bar
HR 114,3x3 GES2A	HR 114,3x3 GES4A	HR 114,3x3 GES6A	114,3	3	76 bar
HR 114,3x3,6 GES2A	HR 114,3x3,6 GES4A	HR 114,3x3,6 GES6A	114,3	3,6	78 bar
HR 129x2 GES2A	HR 129x2 GES4A	HR 129x2 GES6A	129	2	45 bar
HR 133x2 GES2A	---	---	133	2	38 bar
HR 133x3 GES2A	HR 133x3 GES4A	HR 133x3 GES6A	133	3	57 bar
HR 133x4 GES2A	HR 133x4 GES4A	HR 133x4 GES6A	133	4	75 bar
HR 139,7x2 GES2A	HR 139,7x2 GES4A	HR 139,7x2 GES6A	139,7	2	36 bar
HR 139,7x2,6 GES2A	HR 139,7x2,6 GES4A	HR 139,7x2,6 GES6A	139,7	2,6	47 bar
HR 139,7x3 GES2A	HR 139,7x3 GES4A	HR 139,7x3 GES6A	139,7	3	54 bar
HR 139,7x4 GES2A	HR 139,7x4 GES4A	HR 139,7x4 GES6A	139,7	4	71 bar
HR 159x2 GES2A	---	HR 159x2 GES6A	159	2	32 bar
HR 159x3 GES2A	HR 159x3 GES4A	HR 159x3 GES6A	159	3	47 bar
HR 159x4 GES2A	---	HR 159x4 GES6A	159	4	63 bar
HR 168,3x2 GES2A	HR 168,3x2 GES4A	HR 168,3x2 GES6A	168,3	2	30 bar
HR 168,3x2,6 GES2A	HR 168,3x2,6 GES4A	HR 168,3x2,6 GES6A	168,3	2,6	39 bar
HR 168,3x3 GES2A	HR 168,3x3 GES4A	HR 168,3x3 GES6A	168,3	3	45 bar
HR 168,3x4 GES2A	HR 168,3x4 GES4A	HR 168,3x4 GES6A	168,3	4	60 bar
---	HR 168,3x5 GES4A	HR 168,3x5 GES6A	168,3	5	75 bar
HR 204x2 GES2A	HR 204x2 GES4A	HR 204x2 GES6A	204	2	28 bar
HR 219,1x2 GES2A	HR 219,1x2 GES4A	HR 219,1x2 GES6A	219,1	2	23 bar
---	HR 219,1x2,6 GES4A	HR 219,1x2,6 GES6A	219,1	2,6	30 bar
HR 219,1x3 GES2A	HR 219,1x3 GES4A	HR 219,1x3 GES6A	219,1	3	34 bar
---	---	HR 219,1x4 GES6A	219,1	4	45 bar
---	HR 219,1x5 GES4A	HR 219,1x5 GES6A	219,1	5	57 bar

weitere Größen auf Anfrage

* Standardlieferprogramm, ² Die Betriebsdrücke sind angegeben für 1.4301 berechnet nach DIN 2413, Geltungsbereich I, bei 20°C



**Bei Bestellung bitte
 Versandlänge angeben!**

Paketdienst: max. 2 mtr.
 Nachtexpress: max. 3 mtr.
 Spedition: max. 6 mtr.

**Geschweißtes Rohr nicht
 mit Schneidringverschrau-
 bungen verwenden!**

Besonders preiswert!

Schweißfittings
 ab Seite 376

Konfektionierte Wasch-
 und Hydraulikschläuche
 auf Seite 421

Hochdruck-
 Kugelhähne
 ab Seite 444

Hydraulikkupplungen
 ab Seite 272

Metallsägen
 auf Seite 879

Edelstahl-Kugelhähne
 mit Anschweißenden
 ab Seite 437

Hydraulikventile
 ab Seite 722

Feilen
 auf Seite 878

Bürsten
 ab Seite 880

Hydrauliköl
 ab Seite 932

Alle Angaben verstehen sich als unverbindliche Richtwerte! Für nicht schriftlich bestätigte Datenauswahl übernehmen wir keine Haftung. Druckangaben beziehen sich, soweit nicht anders angegeben, auf Flüssigkeiten der Gruppe II bei +20°C.

Schweißfittings

4

Rohrabmessungen				
NW mm	Zoll	DIN 11850-R2 Außen-Ø (mm)	ISO Außen-Ø (mm)	metrische Abmessungen* in mm
10	3/8"	13	17,2	12 x 1,0
15	1/2"	19	21,3	18 x 1,5
20	3/4"	23	26,9	23 x 1,5
25	1"	29	33,7	28 x 1,5
32	1 1/4"	35	42,4	35 x 1,5
40	1 1/2"	41	48,3	43 x 1,5
50	2"	53	60,3	54 x 2,0
65	2 1/2"	70	76,1	69 x 2,0
80	3"	85	88,9	84 x 2,0
100	4"	104	114,3	104 x 2,0
125	5"	129	139,7	129 x 2,0
150	6"	154	168,3	154 x 2,0
200	8"	204	219,1	204 x 2,0
250	10"		273,0	254 x 2,0
300	12"		323,9	304 x 2,0
350	14"		355,6	354 x 2,0
400	16"		406,4	406 x 3,0
450	18"		457,2	
500	20"		508,0	
600	24"		609,6	
700	28"		711,2	
800	32"		812,8	
900	36"		914,4	
1000	40"		1016,0	

* Nennweite = lichte Weite (abhängig von Wanddicke)

T-Stücke mit gleichem Abgang EN 10253 Typ A (DIN 2615)

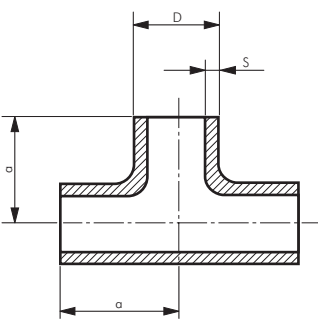

Typ 1.4571* <small>Rostfrei</small>	Typ 1.4541 <small>Rostfrei</small>	Typ 1.4571* <small>Rostfrei</small>	Typ 1.4541 <small>Rostfrei</small>	Typ P235GH-TC1 Stahl schwarz	Anschluss D x S	α
geschweißte Ausführung				nahtlose Ausführung		
T1215GA6**	---	---	---	---	12,0 x 1,5	35
T1515GA6	---	---	---	---	15,0 x 1,5	19
---	---	T17,223A6	---	---	17,0 x 2,3	20
T21,320GA6	T21,320GA4	T21,320A6	T21,320A4	T21,320ST	21,3 x 2,0	25
---	---	T21,329A6	T21,329A4	---	x 2,9	
T26,920GA6	T26,920GA4	T26,920A6	---	---	26,9 x 2,0	29
---	---	T26,923A6	T26,923A4	T26,923ST	x 2,3	
---	---	T26,929A6	T26,929A4	---	x 2,9	
T33,720GA6	T33,720GA4	T33,720A6	T33,720A4	---	33,7 x 2,0	38
T33,726GA6	T33,726GA4	T33,726A6	T33,726A4	T33,726ST	x 2,6	
T42,420GA6	T42,420GA4	T42,420A6	T42,420A4	---	42,4 x 2,0	48
T42,426GA6	T42,426GA4	T42,426A6	T42,426A4	T42,426ST	x 2,6	
---	---	T42,429A6	T42,429A4	---	x 2,9	
T48,320GA6	T48,320GA4	T48,320A6	T48,320A4	---	48,3 x 2,0	57
T48,326GA6	T48,326GA4	T48,326A6	T48,326A4	T48,326ST	x 2,6	
---	---	T48,329A6	T48,329A4	---	x 2,9	
---	---	T48,336A6	T48,336A4	---	x 3,6	
T60,320GA6	T60,320GA4	T60,320A6	T60,320A4	---	60,3 x 2,0	64
T60,326GA6	T60,326GA4	---	---	---	x 2,6	
T60,329GA6	T60,329GA4	T60,329A6	T60,329A4	T60,329ST	x 2,9	
T76,123GA6	T76,123GA4	---	---	---	76,1 x 2,3	76
T76,125GA6	T76,125GA4	---	---	---	x 2,5	
T76,129GA6	T76,129GA4	T76,129A6	T76,129A4	T76,129ST	x 2,9	
T88,923GA6	T88,923GA4	---	---	---	88,9 x 2,3	86
T88,925GA6	T88,925GA4	---	---	---	x 2,5	
T88,930GA6	T88,930GA4	---	---	---	x 3,0	
---	---	T88,932A6	T88,932A4	T88,932ST	x 3,2	
T114,326GA6	T114,326GA4	---	---	---	114,3 x 2,6	105
T114,330GA6	T114,330GA4	---	---	---	x 3,0	
---	---	T114,336A6	T114,336A4	T114,336ST	x 3,6	
T139,726GA6	T139,726GA4	---	---	---	139,7 x 2,6	124
T139,730GA6	T139,730GA4	---	---	---	x 3,0	
---	---	T139,740A6	T139,740A4	T139,740ST	x 4,0	
T168,326GA6	T168,326GA4	---	---	---	168,3 x 2,6	143
T168,330GA6	T168,330GA4	---	---	---	x 3,0	
---	---	T168,345A6	T168,345A4	T168,345ST	x 4,5	
T219,130GA6	T219,130GA4	---	---	---	219,1 x 3,0	178
---	---	T219,163A6	T219,163A4	T219,163ST	x 6,3	

* Standardlieferprogramm, ** DIN 11852

T-Stücke mit reduziertem Abgang

EN 10253 Typ A (DIN 2615)

Typ	Typ	Typ P235GH-TC1	Anschluss	Anschluss	a	b	Ausführung
1.4571*	1.4541	Stahl schwarz	D1 x S1	D 2 x S 2			
T26,923/21A6	T26,923/21A4	T26,923/21ST	26,9 x 2,3	21,3 x 2,0	29	29	nahtlos
T26,932/21A6	---	---	26,9 x 3,2	21,3 x 3,2	29	29	nahtlos
T33,720/26GA6	T33,720/26GA4	---	33,7 x 2,0	26,9 x 1,6	38	38	geschweißt
T33,720/21GA6	T33,720/21GA4	---	---	21,3 x 1,6	38	38	geschweißt
T33,726/26A6	T33,726/26A4	T33,726/26ST	33,7 x 2,6	26,9 x 2,3	38	38	nahtlos
T33,726/21A6	T33,726/21A4	T33,726/21ST	---	21,3 x 2,0	38	38	nahtlos
---	---	T33,732/26ST	33,7 x 3,2	26,9 x 3,2	38	38	nahtlos
T33,736/21A6	T33,736/21A4	---	33,7 x 3,6	21,3 x 2,9	38	38	nahtlos
T42,420/33GA6	T42,420/33GA4	---	42,4 x 2,0	33,7 x 2,0	48	48	geschweißt
T42,420/26GA6	T42,420/26GA4	---	---	26,9 x 1,6	48	48	geschweißt
T42,426/33A6	T42,426/33A4	T42,426/33ST	42,4 x 2,6	33,7 x 2,6	48	48	nahtlos
T42,426/26A6	T42,426/26A4	T42,426/26ST	---	26,9 x 2,3	48	48	nahtlos
T42,436/26A6	T42,436/26A4	T42,436/26ST	42,4 x 3,6	26,9 x 3,2	48	48	nahtlos
T48,320/42GA6	T48,320/42GA4	---	48,3 x 2,0	42,4 x 2,0	57	57	geschweißt
T48,320/33GA6	T48,320/33GA4	---	---	33,7 x 2,0	57	57	geschweißt
T48,320/26GA6	T48,320/26GA4	---	---	26,9 x 2,0	57	57	geschweißt
T48,326/42A6	T48,326/42A4	T48,326/42ST	48,3 x 2,6	42,4 x 2,6	57	57	nahtlos
T48,326/33A6	T48,326/33A4	T48,326/33ST	---	33,7 x 2,6	57	57	nahtlos
T48,326/26A6	T48,326/26A4	T48,326/26ST	---	26,9 x 2,3	57	57	nahtlos
T60,320/48GA6	T60,320/48GA4	---	60,3 x 2,0	48,3 x 2,0	64	60	geschweißt
T60,320/42GA6	T60,320/42GA4	---	---	42,4 x 2,0	64	57	geschweißt
T60,320/33GA6	T60,320/33GA4	---	---	33,7 x 2,0	64	51	geschweißt
T60,320/26GA6	T60,320/26GA4	---	---	26,9 x 2,0	64	44	geschweißt
T60,329/48A6	T60,329/48A4	T60,329/48ST	60,3 x 2,9	48,3 x 2,6	64	60	nahtlos
T60,329/42A6	T60,329/42A4	T60,329/42ST	---	42,4 x 2,6	64	57	nahtlos
T60,329/33A6	---	T60,329/33ST	---	33,7 x 2,6	64	51	nahtlos
T60,329/26A6	T60,329/26A4	T60,329/26ST	---	26,9 x 2,3	64	44	nahtlos
T60,340/48A6	---	T60,340/48ST	60,3 x 4,0	48,3 x 4,0	64	60	nahtlos
T60,340/42A6	T60,340/42A4	T60,340/42ST	---	42,4 x 3,6	64	57	nahtlos
T60,340/33A6	---	T60,340/33ST	---	33,7 x 3,2	64	51	nahtlos
T76,123/60GA6	T76,123/60GA4	---	76,1 x 2,3	60,3 x 2,0	76	70	geschweißt
T76,123/48GA6	T76,123/48GA4	---	---	48,3 x 2,0	76	67	geschweißt
T76,129/60A6	T76,129/60A4	T76,129/60ST	76,1 x 2,9	60,3 x 2,9	76	70	nahtlos
T76,129/48A6	T76,129/48A4	T76,129/48ST	---	48,3 x 2,6	76	67	nahtlos
T76,129/42A6	T76,129/42A4	T76,129/42ST	---	42,4 x 2,6	76	64	nahtlos
T88,923/76GA6	T88,923/76GA4	---	88,9 x 2,3	76,1 x 2,3	86	83	geschweißt
T88,923/60GA6	T88,923/60GA4	---	---	60,3 x 2,0	86	76	geschweißt
T88,923/48GA6	T88,923/48GA4	---	---	48,3 x 2,0	86	73	geschweißt
T88,932/76A6	T88,932/76A4	T88,932/76ST	88,9 x 3,2	76,1 x 2,9	86	83	nahtlos
T88,932/60A6	T88,932/60A4	T88,932/60ST	---	60,3 x 2,9	86	76	nahtlos
T88,932/48A6	T88,932/48A4	T88,932/48ST	---	48,3 x 2,6	86	73	nahtlos
T88,956/60A6	T88,956/60A4	---	88,9 x 5,6	60,3 x 4,5	86	76	nahtlos
T114,326/88GA6	T114,326/88GA4	---	114,3 x 2,6	88,9 x 2,3	105	98	geschweißt
T114,326/76GA6	T114,326/76GA4	---	---	76,1 x 2,3	105	95	geschweißt
T114,326/60GA6	T114,326/60GA4	---	---	60,3 x 2,0	105	89	geschweißt
T114,336/88A6	T114,336/88A4	T114,336/88ST	114,3 x 3,6	88,9 x 3,2	105	98	nahtlos
T114,336/76A6	T114,336/76A4	T114,336/76ST	---	76,1 x 2,9	105	95	nahtlos
T114,336/60A6	T114,336/60A4	T114,336/60ST	---	60,3 x 2,9	105	89	nahtlos
T139,726/114GA6	T139,726/114GA4	---	139,7 x 2,6	114,3 x 2,6	124	117	geschweißt
T139,726/88GA6	T139,726/88GA4	---	---	88,9 x 2,3	124	111	geschweißt
T139,729/114GA6	T139,729/114GA4	---	139,7 x 2,9	114,3 x 2,6	124	117	geschweißt
T139,729/88GA6	---	---	---	88,9 x 2,3	124	111	geschweißt
T168,326/114GA6	T168,326/114GA4	---	168,3 x 2,6	114,3 x 2,6	143	130	geschweißt
T168,326/88GA6	T168,326/88GA4	---	---	88,9 x 2,3	143	124	geschweißt
T168,329/114GA6	T168,329/114GA4	---	168,3 x 2,9	114,3 x 2,6	143	130	geschweißt
T168,329/88GA6	T168,329/88GA4	---	---	88,9 x 2,3	143	124	geschweißt
T168,345/114A6	T168,345/114A4	T168,345/114ST	168,3 x 4,5	114,3 x 3,6	143	130	nahtlos
T168,345/88A6	T168,345/88A4	T168,345/88ST	---	88,9 x 3,2	143	124	nahtlos
T219,129/168GA6	T219,129/168GA4	---	219,1 x 2,9	168,3 x 2,6	178	168	geschweißt
T219,129/139GA6	T219,129/139GA4	---	---	139,7 x 2,6	178	162	geschweißt
T219,129/114GA6	T219,129/114GA4	---	---	114,3 x 2,6	178	156	geschweißt

* Standardlieferprogramm

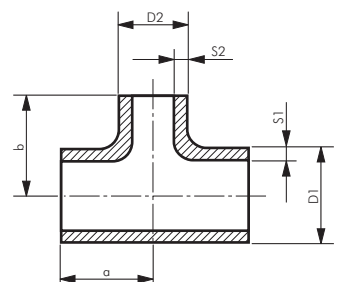

fischer
Installationssysteme
ab Seite 1023

Rohrschellen
ab Seite 362

Prüfplaketten und Rohrleitungs-
kennzeichnungen auf Seite 1027

Edelstahl-Kugelhähne
mit Anschweißenden
ab Seite 437

Flansche
ab Seite 382

Kompensatoren
ab Seite 386

Rohrschellen
ab Seite 364

Bürsten
ab Seite 880

Schrauben, Muttern,
Schreiben, Fittings,
O-Ringsortimente,
ab Seite 958

Volumenbooster
ab Seite 543

Alle Angaben verstehen sich als unverbindliche Richtwerte! Für nicht schriftlich bestätigte Datenauswahl übernehmen wir keine Haftung. Druckangaben beziehen sich, soweit nicht anders angegeben, auf Flüssigkeiten der Gruppe II bei +20°C.

Schweißfittings

4

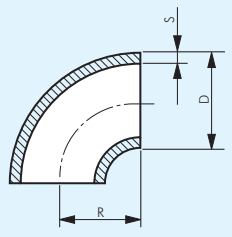
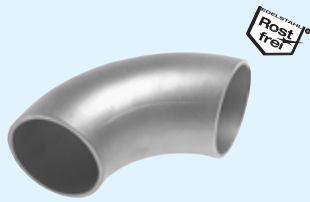

Rohrbögen 90° Bauart 3S¹⁾ EN 10253 Typ A (DIN 2605)

Typ 1.4571*	Typ 1.4541	Typ 1.4571*	Typ 1.4541	Typ P235GH-TC1 Stahl schwarz	Anschluss D x S
geschweißte Ausführung		nahtlose Ausführung			
---	---	W1215A6	W1215A4	---	12,0 x 1,5
---	---	W1515A6	W1515A4	---	15,0 x 1,5
---	---	W1520A6	W1520A4	---	x 2,0
W17,216GA6	W17,216GA4	---	---	---	17,2 x 1,6
W17,220GA6	W17,220GA4	---	---	---	x 2,0
W17,223GA6	W17,223GA4	W17,223A6	W17,223A4	---	x 2,3
W1815GA6	W1815GA4	---	---	---	18,0 x 1,5
W1820GA6	---	W1820A6	W1820A4	---	x 2,0
W2015GA6	W2015GA4	---	---	---	20,0 x 1,5
W2020GA6	W2020GA4	W2020A6	W2020A4	---	x 2,0
---	---	W2025A6	W2025A4	---	x 2,5
W21,316GA6	W21,316GA4	---	---	---	21,3 x 1,6
W21,320GA6	W21,320GA4	W21,320A6	W21,320A4	W21,320ST	x 2,0
W21,326GA6	W21,326GA4	W21,326A6	W21,326A4	---	x 2,6
---	---	W21,332A6	W21,332A4	W21,332ST	x 3,2
W2315GA6	W2315GA4	---	---	---	23,0 x 1,5
W2515GA6	W2515GA4	---	---	---	25,0 x 1,5
W2520GA6	W2520GA4	W2520A6	W2520A4	W2520ST	x 2,0
---	---	W2525A6	W2525A4	---	x 2,5
---	---	W2530A6	W2530A4	---	x 3,0
---	---	W2540A6	W2540A4	---	x 4,0
W26,916GA6	W26,916GA4	---	---	---	26,9 x 1,6
W26,920GA6	W26,920GA4	W26,920A6	---	---	x 2,0
---	---	W26,923A6	W26,923A4	W26,923ST	x 2,3
W26,926GA6	W26,926GA4	W26,926A6	W26,926A4	W26,926ST	x 2,6
---	---	W26,932A6	W26,932A4	W26,932ST	x 3,2
---	---	W26,940A6	W26,940A4	W26,940ST	x 4,0
W2815GA6	W2815GA4	W2815A6	W2815A4	---	28,0 x 1,5
W2820GA6	W2820GA4	W2820A6	---	---	x 2,0
W3020GA6	---	W3020A6	W3020A4	---	30,0 x 2,0
---	---	W3025A6	W3025A4	W3025ST	x 2,5
---	---	W3030A6	W3030A4	---	x 3,0
---	---	W3040A6	W3040A4	---	x 4,0
---	---	W3050A6	W3050A4	---	x 5,0
W33,720GA6	W33,720GA4	W33,720A6	W33,720A4	---	33,7 x 2,0
W33,726GA6	W33,726GA4	W33,726A6	W33,726A4	W33,726ST	x 2,6
W33,732GA6	W33,732GA4	W33,732A6	W33,732A4	W33,732ST	x 3,2
---	---	W33,736A6	W33,736A4	---	x 3,6
---	---	W33,740A6	W33,740A4	W33,740ST	x 4,0
W3515GA6	W3515GA4	---	---	---	35,0 x 1,5
W3520GA6	W3520GA4	---	---	---	x 2,0
W3820GA6	W3820GA4	---	---	---	38,0 x 2,0
---	---	W3826A6	W3826A4	W3826ST	x 2,6
---	---	W3850A6	W3850A4	---	x 5,0
W4020GA6	W4020GA4	W4020A6	---	---	40,0 x 2,0
W42,420GA6	W42,420GA4	W42,420A6	W42,420A4	---	42,4 x 2,0
W42,426GA6	W42,426GA4	W42,426A6	W42,426A4	W42,426ST	x 2,6
W42,432GA6	W42,432GA4	W42,432A6	W42,432A4	W42,432ST	x 3,2
---	---	W42,436A6	W42,436A4	W42,436ST	x 3,6
W4315GA6	W4315GA4	---	---	---	43,0 x 1,5
W44,520GA6	W44,520GA4	W44,520A6	W44,520A4	---	44,5 x 2,0
W48,320GA6	---	W48,320A6	W48,320A4	---	48,3 x 2,0
W48,326GA6	W48,326GA4	W48,326A6	W48,326A4	W48,326ST	x 2,6
---	---	W48,329A6	W48,329A4	---	x 2,9
W48,332GA6	W48,332GA4	W48,332A6	W48,332A4	W48,332ST	x 3,2
---	---	W48,336A6	---	W48,336ST	x 3,6
---	---	W48,340A6	W48,340A4	W48,340ST	x 4,0
W5120GA6	W5120GA4	---	---	---	51,0 x 2,0
---	---	W5126A6	W5126A4	W5126ST	x 2,6
---	---	W5140A6	W5140A4	---	x 4,0
W5315GA6	W5315GA4	---	---	---	53,0 x 1,5
W5420GA6	W5420GA4	---	---	---	54,0 x 2,0
W5720GA6	W5720GA4	---	---	---	57,0 x 2,0
---	---	W5726A6	W5726A4	---	x 2,6
---	---	W5729A6	W5729A4	W5729ST	x 2,9
W5730GA6	W5730GA4	---	---	---	x 3,0

weitere siehe nächste Seite





* Standardlieferprogramm, ¹⁾ Bauart 3S: R=1,5D_n, Bauart 5S: R=2,5D_n auf Anfrage

Weitere Größen auf der nächsten Seite

Rohrbögen 90° Bauart 3S¹⁾

EN 10253 Typ A (DIN 2605)

Fortsetzung
von Vorseite

Typ 1.4571* 	Typ 1.4541 	Typ 1.4571* 	Typ 1.4541 	Typ P235GH-TC1 Stahl schwarz	Anschluss D x S
geschweißte Ausführung		nahtlose Ausführung			
W60,320GA6	W60,320GA4	W60,320A6	W60,320A4	---	60,3 x 2,0
W60,326GA6	W60,326GA4	W60,326A6	W60,326A4	---	x 2,6
W60,329GA6	W60,329GA4	W60,329A6	W60,329A4	W60,329ST	x 2,9
W60,336GA6	W60,336GA4	W60,336A6	W60,336A4	W60,336ST	x 3,6
W6920GA6	---	---	---	---	69,0 x 2,0
W7020GA6	W7020GA4	---	---	---	70,0 x 2,0
W76,120GA6	W76,120GA4	W76,120A6	---	---	76,1 x 2,0
W76,126GA6	W76,126GA4	W76,126A6	W76,126A4	---	x 2,6
W76,129GA6	W76,129GA4	W76,129A6	W76,129A4	W76,129ST	x 2,9
W76,136GA6	W76,136GA4	W76,136A6	W76,136A4	W76,136ST	x 3,6
---	---	W76,140A6	W76,140A4	W76,140ST	x 4,0
---	---	W76,150A6	W76,150A4	W76,150ST	x 5,0
W88,920GA6	W88,920GA4	W88,920A6	W88,920A4	---	88,9 x 2,0
W88,923GA6	W88,923GA4	---	---	---	x 2,3
W88,926GA6	W88,926GA4	W88,926A6	W88,926A4	---	x 2,6
W88,929GA6	W88,929GA4	W88,929A6	W88,929A4	---	x 2,9
W88,932GA6	W88,932GA4	W88,932A6	W88,932A4	W88,932ST	x 3,2
---	---	W88,936A6	W88,936A4	---	x 3,6
W88,940GA6	W88,940GA4	W88,940A6	W88,940A4	W88,940ST	x 4,0
W101,630GA6	---	---	---	---	101,6 x 3,0
W10420GA6	W10420GA4	---	---	---	104,0 x 2,0
W10820GA6	W10820GA4	---	---	---	108,0 x 2,0
W10830GA6	W10830GA4	W10830A6	W10830A4	---	x 3,0
W114,320GA6	W114,320GA4	---	---	---	114,3 x 2,0
W114,326GA6	W114,326GA4	W114,326A6	W114,326A4	---	x 2,6
W114,330GA6	W114,330GA4	---	---	---	x 3,0
W114,336GA6	W114,336GA4	W114,336A6	W114,336A4	W114,336ST	x 3,6
W114,340GA6	W114,340GA4	---	---	W114,340ST	x 4,0
---	---	W114,345A6	W114,345A4	W114,345ST	x 4,5
W12920GA6	W12920GA4	---	---	---	129,0 x 2,0
W13330GA6	W13330GA4	---	---	---	133,0 x 3,0
---	---	W13340A6	W13340A4	W13340ST	x 4,0
W139,720GA6	W139,720GA4	---	---	---	139,7 x 2,0
W139,726GA6	W139,726GA4	---	---	---	x 2,6
W139,730GA6	W139,730GA4	---	---	---	x 3,0
W139,740GA6	W139,740GA4	W139,740A6	W139,740A4	W139,740ST	x 4,0
W15420GA6	W15420GA4	---	---	---	154,0 x 2,0
W15930GA6	W15930GA4	---	---	---	159,0 x 3,0
W168,320GA6	W168,320GA4	---	---	---	168,3 x 2,0
W168,326GA6	W168,326GA4	---	---	---	x 2,6
W168,330GA6	W168,330GA4	---	---	---	x 3,0
W168,340GA6	W168,340GA4	---	---	---	x 4,0
---	---	W168,345A6	W168,345A4	W168,345ST	x 4,5
W20420GA6	W20420GA4	---	---	---	204,0 x 2,0
W219,120GA6	W219,120GA4	---	---	---	219,1 x 2,0
W219,126GA6	W219,126GA4	---	---	---	x 2,6
W219,130GA6	W219,130GA4	---	---	---	x 3,0
W25420GA6	W25420GA4	---	---	---	254,0 x 2,0
W27330GA6	W27330GA4	---	---	---	273,0 x 3,0
W323,930GA6	W323,930GA4	---	---	---	323,9 x 3,0
W355,630GA6	W355,630GA4	---	---	---	355,6 x 3,0
W406,430GA6	W406,430GA4	---	---	---	406,4 x 3,0

* Standardlieferprogramm, ¹⁾ Bauart 3S: R=1,5D_n, Bauart 5S: R=2,5D_n auf Anfrage

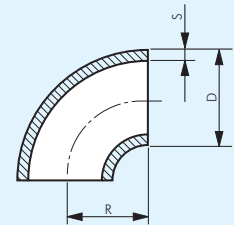

 Absperrventile auf Seite 446	 fischer Installationssysteme ab Seite 1023	 Rohrschellen ab Seite 362	 Edelstahl-Kugelhähne mit Anschweißenden ab Seite 437
 Flansch-Kugelhähne ab Seite 456	 Pressittings ab Seite 110	 Kamlock-Kupplungen ab Seite 290	 Chemie- Schläuche ab Seite 342
 Klappenventile ab Seite 475	 Bürsten ab Seite 880	 Flansche ab Seite 382	

Alle Angaben verstehen sich als unverbindliche Richtwerte! Für nicht schriftlich bestätigte Datenauswahl übernehmen wir keine Haftung. Druckangaben beziehen sich, soweit nicht anders angegeben, auf Flüssigkeiten der Gruppe II bei +20°C.

Schweißfittings

Reduzierstücke konzentrisch

EN 10253 Typ B (DIN 2616)

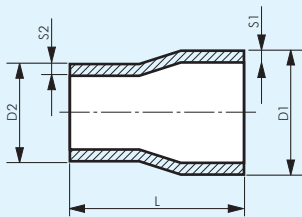

Typ	Typ	Typ P235GH-TC1	Anschluss	Anschluss	L	Ausführung
1.4571*	1.4541	Stahl schwarz	D1 x S 1	D 2 x S 2		
R21,320/17KA6	R21,320/17KA4	---	21,3 x 2,0	17,2 x 1,6	30	geschweißt
R26,923/21KA6	R26,923/21KA4	R26,923/21KST	26,9 x 2,3	21,3 x 2,0	38	nahtlos
R26,929/21KA6	R26,929/21KA4	---	x 2,9	x 2,6		nahtlos
R33,720/21KA6	---	---	33,7 x 2,0	21,3 x 2,0	50	geschweißt
R33,726/21KA6	R33,726/21KA4	R33,726/21KST	x 2,6	x 2,3		nahtlos
R33,740/21KA6	R33,740/21KA4	R33,740/21KST	x 4,0	x 4,0		nahtlos
R33,720/26KA6	---	---	33,7 x 2,0	26,9 x 1,6	50	geschweißt
R33,726/26KA6	---	R33,726/26KST	x 2,6	x 2,3		nahtlos
R33,740/26KA6	R33,740/26KA4	---	x 4,0	x 2,9		nahtlos
R42,420/21KA6	R42,420/21KA4	---	42,4 x 2,0	21,3 x 2,0	50	geschweißt
R42,426/21KA6	R42,426/21KA4	R42,426/21KST	x 2,6	x 2,0		nahtlos
R42,420/26KA6	R42,420/26KA4	---	42,4 x 2,0	26,9 x 2,0	50	geschweißt
R42,426/26KA6	R42,426/26KA4	---	x 2,6	x 2,3		nahtlos
R42,420/33KA6	---	---	42,4 x 2,0	33,7 x 2,0	50	geschweißt
R42,426/33KA6	R42,426/33KA4	R42,426/33KST	x 2,6	x 2,6		nahtlos
R48,320/26KA6	R48,320/26KA4	---	48,3 x 2,0	26,9 x 2,0	64	geschweißt
R48,326/26KA6	R48,326/26KA4	R48,326/26KST	x 2,6	x 2,3		nahtlos
R48,320/33KA6	---	---	48,3 x 2,0	33,7 x 2,0	64	geschweißt
R48,326/33KA6	R48,326/33KA4	R48,326/33KST	x 2,6	x 2,6		nahtlos
R48,351/33KA6	R48,351/33KA4	---	x 5,1	x 4,5		nahtlos
R48,320/42KA6	R48,320/42KA4	---	48,3 x 2,0	42,4 x 2,0	64	geschweißt
R48,326/42KA6	R48,326/42KA4	R48,326/42KST	x 2,6	x 2,6		nahtlos
R60,320/26KA6	R60,320/26KA4	---	60,3 x 2,0	26,9 x 2,0	76	geschweißt
R60,329/26KA6	R60,329/26KA4	R60,329/26KST	x 2,9	x 2,3		nahtlos
R60,320/33KA6	R60,320/33KA4	---	60,3 x 2,0	33,7 x 2,0	76	geschweißt
R60,329/33KA6	R60,329/33KA4	R60,329/33KST	x 2,9	x 2,6		nahtlos
R60,320/42KA6	R60,320/42KA4	---	60,3 x 2,0	42,4 x 2,0	76	geschweißt
R60,329/42KA6	R60,329/42KA4	R60,329/42KST	x 2,9	x 2,6		nahtlos
R60,340/42KA6	---	---	x 4,0	x 3,6		nahtlos
R60,320/48KA6	R60,320/48KA4	---	60,3 x 2,0	48,3 x 2,0	76	geschweißt
R60,329/48KA6	R60,329/48KA4	R60,329/48KST	x 2,9	x 2,6		nahtlos
R60,340/48KA6	---	---	x 4,0	x 3,6		nahtlos
R60,356/48KA6	R60,356/48KA4	R60,356/48KST	x 5,6	x 5,1		nahtlos
R76,123/33KA6	R76,123/33KA4	---	76,1 x 2,3	33,7 x 2,0	90	geschweißt
R76,129/33KA6	R76,129/33KA4	R76,129/33KST	x 2,9	x 2,6		nahtlos
R76,123/42KA6	R76,123/42KA4	---	76,1 x 2,3	42,4 x 2,0	90	geschweißt
R76,129/42KA6	R76,129/42KA4	R76,129/42KST	x 2,9	x 2,6		nahtlos
R76,123/48KA6	R76,123/48KA4	---	76,1 x 2,3	48,3 x 2,0	90	geschweißt
R76,129/48KA6	R76,129/48KA4	R76,129/48KST	x 2,9	x 2,6		nahtlos
R76,123/60KA6	---	---	76,1 x 2,3	60,3 x 2,0	90	geschweißt
R76,129/60KA6	R76,129/60KA4	R76,129/60KST	x 2,9	x 2,9		nahtlos
R88,923/33KA6	R88,923/33KA4	---	88,9 x 2,3	33,7 x 2,0	90	geschweißt
R88,923/42KA6	R88,923/42KA4	---	88,9 x 2,3	42,4 x 2,0	90	geschweißt
R88,923/48KA6	R88,923/48KA4	---	88,9 x 2,3	48,3 x 2,0	90	geschweißt
R88,923/60KA6	R88,923/60KA4	---	88,9 x 2,3	60,3 x 2,0	90	geschweißt
R88,923/76KA6	R88,923/76KA4	---	88,9 x 2,3	76,1 x 2,3	90	geschweißt
R88,932/60KA6	R88,932/60KA4	R88,932/60KST	88,9 x 3,2	60,3 x 2,9	90	nahtlos
R88,956/60KA6	R88,956/60KA4	R88,956/60KST	x 5,6	x 4,0		nahtlos
R88,932/76KA6	R88,932/76KA4	R88,932/76KST	88,9 x 3,2	76,1 x 2,9	90	nahtlos
R88,956/76KA6	R88,956/76KA4	---	x 5,6	x 5,6		nahtlos
R88,980/76KA6	R88,980/76KA4	R88,980/76KST	x 8,0	x 7,1		nahtlos
R114,326/48KA6	R114,326/48KA4	---	114,3 x 2,6	48,3 x 2,0	100	geschweißt
R114,336/48KA6	R114,336/48KA4	R114,336/48KST	x 3,6	x 2,6		nahtlos
R114,388/48KA6	R114,388/48KA4	---	x 8,8	x 5,0		nahtlos
R114,326/60KA6	R114,326/60KA4	---	114,3 x 2,6	60,3 x 2,0	100	geschweißt
R114,336/60KA6	R114,336/60KA4	R114,336/60KST	x 3,6	x 2,9		nahtlos
R114,326/76KA6	R114,326/76KA4	---	114,3 x 2,6	76,1 x 2,3	100	geschweißt
R114,336/76KA6	R114,336/76KA4	R114,336/76KST	x 3,6	x 2,9		nahtlos
R114,363/76KA6	R114,363/76KA4	R114,363/76KST	x 6,3	x 5,6		nahtlos
R114,326/88KA6	R114,326/88KA4	---	114,3 x 2,6	88,9 x 2,3	100	geschweißt
R114,336/88KA6	R114,336/88KA4	R114,336/88KST	x 3,6	x 3,2		nahtlos

weitere siehe nächste Seite

* Standardlieferprogramm

Weitere Größen auf der nächsten Seite

Reduzierstücke konzentrisch

EN 10253 Typ B (DIN 2616)

Typ 1.4571*	Typ 1.4541	Typ P235GH-TC1 Stahl schwarz	Anschluss D1 x S 1	Anschluss D 2 x S 2	L	Ausführung
R139,740/60KA6	R139,740/60KA4	R139,740/60KST	139,7 x 4,0	60,3 x 2,9	127	nahtlos
R139,729/76KA6	R139,729/76KA4	---	139,7 x 2,9	76,1 x 2,3	127	geschweißt
R139,740/76KA6	R139,740/76KA4	R139,740/76KST	x 4,0	x 2,9	---	nahtlos
---	R139,763/76KA4	R139,763/76KST	x 6,3	x 5,0	---	nahtlos
R139,710/76KA6	---	R139,710/76KST	x 10,0	x 7,1	---	nahtlos
R139,729/88KA6	R139,729/88KA4	---	139,7 x 2,9	88,9 x 2,6	127	geschweißt
R139,740/88KA6	R139,740/88KA4	R139,740/88KST	x 4,0	x 3,2	---	nahtlos
R139,729/114KA6	R139,729/114KA4	---	139,7 x 2,9	114,3 x 2,6	127	geschweißt
R139,740/114KA6	R139,740/114KA4	R139,740/114KST	x 4,0	x 3,6	---	nahtlos
R168,326/88KA6	R168,326/88KA4	---	168,3 x 2,6	88,9 x 2,6	140	geschweißt
R168,345/88KA6	R168,345/88KA4	R168,345/88KST	x 4,5	x 3,2	---	nahtlos
R168,326/114KA6	R168,326/114KA4	---	168,3 x 2,6	114,3 x 2,6	140	geschweißt
R168,326/139KA6	---	---	168,3 x 2,6	139,7 x 2,6	140	geschweißt
R168,345/139KA6	R168,345/139KA4	R168,345/139KST	x 4,5	x 4,0	---	nahtlos
R219,129/114KA6	R219,129/114KA4	---	219,1 x 2,9	114,3 x 2,6	152	geschweißt
R219,129/139KA6	R219,129/139KA4	---	219,1 x 2,9	139,7 x 2,6	152	geschweißt
R219,129/168KA6	---	---	219,1 x 2,9	168,3 x 2,9	152	geschweißt
R219,163/168KA6	R219,163/168KA4	R219,163/168KST	x 6,3	x 4,5	---	nahtlos

* Standardlieferprogramm, andere Abmessungen und exzentrische Ausführung auf Anfrage

Fortsetzung
von Vorseite

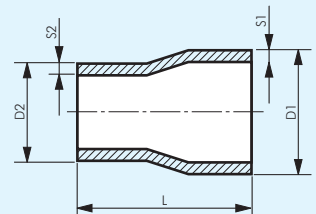
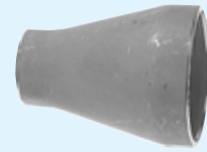

Rohrkappen

DIN 28011 / EN 10253 (DIN 2617)

Typ 1.4571*	Typ 1.4541	Anschluss D x S	Typ P235GH-TC1 Stahl schwarz	Anschluss D x S
VK 21,320 ESA6	VK 21,320 ESA4	21,3 x 2,0	VK 21,320ST	21,3 x 2,0
VK 26,920 ESA6	---	26,9 x 2,0	VK 26,923ST	26,9 x 2,3
VK 33,720 ESA6	VK 33,720 ESA4	33,7 x 2,0	VK 33,726ST	33,7 x 2,6
VK 33,730 ESA6	VK 33,730 ESA4	33,7 x 3,0	VK 33,740ST	33,7 x 4,0
VK 42,420 ESA6	VK 42,420 ESA4	42,4 x 2,0	VK 42,426ST	42,4 x 2,6
VK 42,430 ESA6	VK 42,430 ESA4	42,4 x 3,0	---	---
VK 48,320 ESA6	VK 48,320 ESA4	48,3 x 2,0	VK 48,326ST	48,3 x 2,6
VK 48,330 ESA6	VK 48,330 ESA4	48,3 x 3,0	VK 48,340ST	48,3 x 4,0
VK 60,320 ESA6	VK 60,320 ESA4	60,3 x 2,0	VK 60,329ST	60,3 x 2,9
VK 60,330 ESA6	VK 60,330 ESA4	60,3 x 3,0	VK 60,345ST	60,3 x 4,5
VK 76,120 ESA6	VK 76,120 ESA4	76,1 x 2,0	VK 76,129ST	76,1 x 2,9
VK 76,130 ESA6	VK 76,130 ESA4	76,1 x 3,0	VK 76,150ST	76,1 x 5,0
VK 88,920 ESA6	VK 88,920 ESA4	88,9 x 2,0	---	---
VK 88,930 ESA6	VK 88,930 ESA4	88,9 x 3,0	VK 88,932ST	88,9 x 3,2
VK 114,320 ESA6	VK 114,320 ESA4	114,3 x 2,0	---	---
VK 114,330 ESA6	VK 114,330 ESA4	114,3 x 3,0	VK 114,336ST	114,3 x 3,6
VK 139,730 ESA6	VK 139,730 ESA4	139,7 x 3,0	VK 139,740ST	139,7 x 4,0
VK 168,330 ESA6	VK 168,330 ESA4	168,3 x 3,0	VK 168,345ST	168,3 x 4,5
VK 219,130 ESA6	VK 219,130 ESA4	219,1 x 3,0	VK 219,163ST	219,1 x 6,3
VK 273,030 ESA6	VK 273,030 ESA4	273,0 x 3,0	VK 273,063ST	273,0 x 6,3
VK 323,930 ESA6	VK 323,930 ESA4	323,9 x 3,0	VK 323,971ST	323,9 x 7,1
VK 355,630 ESA6	VK 355,630 ESA4	355,6 x 3,0	---	---
VK 406,430 ESA6	VK 406,430 ESA4	406,4 x 3,0	VK 406,488ST	406,4 x 8,8
VK 508,030 ESA6	VK 508,030 ESA4	508,0 x 3,0	---	---

* Standardlieferprogramm

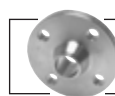
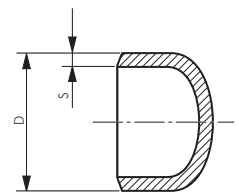
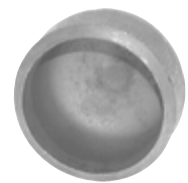

Flansche
ab Seite 382



OKS
Fette und Öle für
Lebensmitteltechnik
ab Seite 926



Gehörschutz
ab Seite 951



Ölbindemittel &
Ölbindetücher
ab Seite 938



Hautschutz,
Pflege & Reinigung
ab Seite 946



Bürsten
ab Seite 880



LED LENSER
Taschen- und Kopf-
lampen auf Seite 956



Elektrische
Rohrbiegegeräte
auf Seite 863

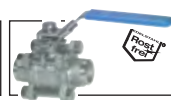

Edelstahl-Kugelhähne
mit Anschweißenden
ab Seite 437

Alle Angaben verstehen sich als unverbindliche Richtwerte! Für nicht schriftlich bestätigte Datenauswahl übernehmen wir keine Haftung. Druckangaben beziehen sich, soweit nicht anders angegeben, auf Flüssigkeiten der Gruppe II bei +20°C.

Flansche

Vorschweißflansche DIN 2633

PN 16

Optional: PN 6 (DIN 2631) -6, PN 10 (DIN 2632) -10, PN 25 (DIN 2634) -25, PN 40 (DIN 2635) -40, PN 64 (DIN 2636) -64, PN 100 (DIN 2637) -100, PN 160 (DIN 2638) -160, EN 1092-1 (Typ 11) -EN

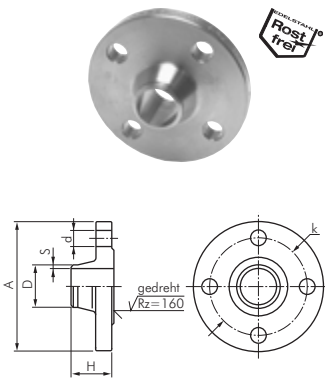

Typ 1.4571	Typ Stahl schwarz	Anzahl Löcher*	DN	D	S	A	H	d	k
FL 10 V ES	FL 10 V ST	4	10	17,2	1,8	90	35	14	60
FL 15 V ES	FL 15 V ST	4	15	21,3	2,0	95	35	14	65
FL 20 V ES	FL 20 V ST	4	20	26,9	2,3	105	38	14	75
FL 25 V ES	FL 25 V ST	4	25	33,7	2,6	115	38	14	85
FL 32 V ES	FL 32 V ST	4	32	42,4	2,6	140	40	18	100
FL 40 V ES	FL 40 V ST	4	40	48,3	2,6	150	42	18	110
FL 50 V ES	FL 50 V ST	4	50	60,3	2,9	165	45	18	125
FL 65 V ES	FL 65 V ST	4	65	76,1	2,9	185	45	18	145
FL 80 V ES	FL 80 V ST	8	80	88,9	3,2	200	50	18	160
FL 100 V ES	FL 100 V ST	8	100	114,3	3,6	220	52	18	180
FL 125 V ES	FL 125 V ST	8	125	139,7	4,0	250	55	18	210
FL 150 V ES	FL 150 V ST	8	150	168,3	4,5	285	55	22	240
FL 200 V ES	FL 200 V ST	12	200	219,1	5,9	340	62	22	295
FL 250 V ES	FL 250 V ST	12	250	273,0	6,3	405	70	26	355
FL 300 V ES	FL 300 V ST	12	300	323,9	7,1	460	78	26	410

* Anzahl der Löcher bei PN 16

Gewindflansche DIN 2566

PN 16

Optional: PN 6 (DIN 2565) -6, PN 10 (DIN 2566) -10, PN 25 (DIN 2567) -25, PN 40 (DIN 2567) -40, EN 1092-1 (Typ 13) -EN

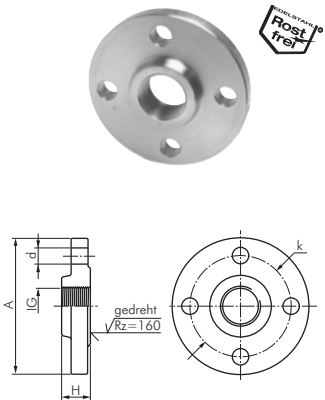

Typ 1.4571	Typ Stahl verzinkt	Anzahl Löcher*	DN	A	H	k	d	IG
FL 10 G ES	FL 10 G ST	4	10	90	20	60	14	Rp 3/8"
FL 15 G ES	FL 15 G ST	4	15	95	20	65	14	Rp 1/2"
FL 20 G ES	FL 20 G ST	4	20	105	24	75	14	Rp 3/4"
FL 25 G ES	FL 25 G ST	4	25	115	24	85	14	Rp 1"
FL 32 G ES	FL 32 G ST	4	32	140	26	100	18	Rp 1 1/4"
FL 40 G ES	FL 40 G ST	4	40	150	26	110	18	Rp 1 1/2"
FL 50 G ES	FL 50 G ST	4	50	165	28	125	18	Rp 2"
FL 65 G ES	FL 65 G ST	4	65	185	32	145	18	Rp 2 1/2"
FL 80 G ES	FL 80 G ST	8	80	200	34	160	18	Rp 3"
FL 100 G ES	FL 100 G ST	8	100	220	38	180	18	Rp 4"
FL 125 G ES	FL 125 G ST	8	125	250	auf Anfrage	210	18	Rp 5"
FL 150 G ES	FL 150 G ST	8	150	285	auf Anfrage	240	22	Rp 6"

* Anzahl der Löcher bei PN 16

Blindflansche DIN 2527

PN 16

Optional: PN 10 -10, PN 25 -25, PN 40 -40, PN 64 -64, PN 100 -100, PN 160 -160, EN 1092-1 (Typ 5) -EN

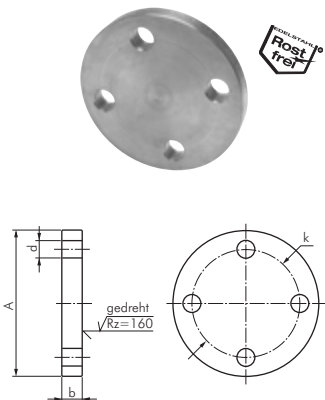

Typ 1.4571	Typ Stahl verzinkt	Anzahl Löcher*	DN	A	b	k	d
FL 10 B ES	FL 10 B ST	4	10	90	14	60	14
FL 15 B ES	FL 15 B ST	4	15	95	14	65	14
FL 20 B ES	FL 20 B ST	4	20	105	16	75	14
FL 25 B ES	FL 25 B ST	4	25	115	16	85	14
FL 32 B ES	FL 32 B ST	4	32	140	16	100	18
FL 40 B ES	FL 40 B ST	4	40	150	16	110	18
FL 50 B ES	FL 50 B ST	4	50	165	18	125	18
FL 65 B ES	FL 65 B ST	4	65	185	18	145	18
FL 80 B ES	FL 80 B ST	8	80	200	20	160	18
FL 100 B ES	FL 100 B ST	8	100	220	20	180	18
FL 125 B ES	FL 125 B ST	8	125	250	22	210	18
FL 150 B ES	FL 150 B ST	8	150	285	22	240	22
FL 200 B ES	FL 200 B ST	12	200	340	24	295	22
FL 250 B ES	FL 250 B ST	12	250	405	26	355	26
FL 300 B ES	FL 300 B ST	12	300	460	28	410	26

* Anzahl der Löcher bei PN 16

Bestellbeispiel: FL 10 V ES **

Kennzeichen der Optionen:	
PN 6	-6
PN 10	-10
PN 25	-25
PN 40	-40
PN 64	-64
PN 100	-100
PN 160	-160
EN 1092-1	-EN

Lochanzahl abhängig von Nennweite und Druckstufe



Vorschweißbördelscheiben DIN 2642 für lose Flansche

PN 10

Optional: PN 6 -6

Typ 1.4571	DN	D	A	S	Typ 1.4571	DN	D	A	S
VB 10-2 ES	10	17,2	40	2,0	VB 100-2 ES	100	114,3	158	2,0
VB 15-2 ES	15	21,3	45	2,0	VB 100-25 ES	100	114,3	158	2,5
VB 20-2 ES	20	26,9	58	2,0	VB 100-3 ES	100	114,3	158	3,0
VB 20-25 ES	20	26,9	58	2,5	VB 125-2 ES	125	139,7	188	2,0
VB 25-2 ES	25	33,7	68	2,0	VB 125-25 ES	125	139,7	188	2,5
VB 25-25 ES	25	33,7	68	2,5	VB 125-3 ES	125	139,7	188	3,0
VB 25-3 ES	25	33,7	68	3,0	VB 150-2 ES	150	168,3	212	2,0
VB 32-2 ES	32	42,4	78	2,0	VB 150-25 ES	150	168,3	212	2,5
VB 32-25 ES	32	42,4	78	2,5	VB 150-3 ES	150	168,3	212	3,0
VB 32-3 ES	32	42,4	78	3,0	VB 200-2 ES	200	219,1	268	2,0
VB 40-2 ES	40	48,3	88	2,0	VB 200-25 ES	200	219,1	268	2,5
VB 40-25 ES	40	48,3	88	2,5	VB 200-3 ES	200	219,1	268	3,0
VB 40-3 ES	40	48,3	88	3,0	VB 200-35 ES	200	219,1	268	3,5
VB 50-2 ES	50	60,3	102	2,0	VB 250-3 ES	250	273,0	320	3,0
VB 50-25 ES	50	60,3	102	2,5	VB 250-4 ES	250	273,0	320	4,0
VB 50-3 ES	50	60,3	102	3,0	VB 300-3 ES	300	323,9	370	3,0
VB 65-2 ES	65	76,1	122	2,0	VB 300-4 ES	300	323,9	370	4,0
VB 65-25 ES	65	76,1	122	2,5	VB 350-3 ES	350	355,6	430	3,0
VB 65-3 ES	65	76,1	122	3,0	VB 350-4 ES	350	355,6	430	4,0
VB 65-4 ES	65	76,1	122	4,0	VB 400-3 ES	400	406,4	482	3,0
VB 80-2 ES	80	88,9	138	2,0	VB 400-4 ES	400	406,4	482	4,0
VB 80-25 ES	80	88,9	138	2,5	VB 500-3 ES	500	508,0	585	3,0
VB 80-3 ES	80	88,9	138	3,0	VB 500-4 ES	500	508,0	585	4,0
VB 80-4 ES	80	88,9	138	4,0					

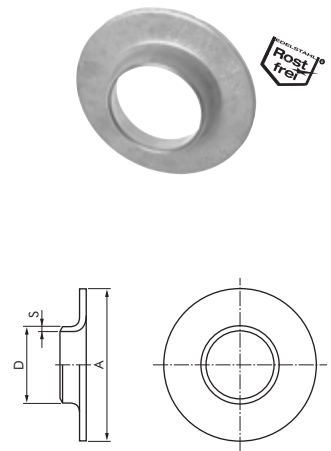

Bestellbeispiel: VB 10-2 ES **

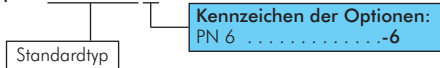

Losse Flansche DIN 2642 für Vorschweißbördelscheiben

PN 10

Ausführungen: 1.4571 und Stahl verzinkt: DIN 2642, Edelstahl: Blech gepresst (ähnlich DIN 2642)

Optional: EN 1092-1 (Typ 2) -EN

Typ Stahl verz.	Typ 1.4571	b d		Typ 1.4301	Anzahl	Löcher*	S	d	b	DN	A	D	k
FL 10 L ST	FL 10 LS ES	14	14	FL 10 L ES	4	3	14,0	12,0	10	90	19	60	
FL 15 L ST	FL 15 LS ES	14	14	FL 15 L ES	4	3	13,5	9,5	15	95	24	65	
FL 20 L ST	FL 20 LS ES	14	14	FL 20 L ES	4	3	13,5	12,5	20	105	30	75	
FL 25 L ST	FL 25 LS ES	16	14	FL 25 L ES	4	3	13,5	15,0	25	115	37	85	
FL 32 L ST	FL 32 LS ES	16	18	FL 32 L ES	4	3	17,5	16,0	32	140	46	100	
FL 40 L ST	FL 40 LS ES	16	18	FL 40 L ES	4	4	17,5	17,0	40	150	54	110	
FL 50 L ST	FL 50 LS ES	16	18	FL 50 L ES	4	4	17,5	19,5	50	165	65	125	
FL 65 L ST	FL 65 LS ES	16	18	FL 65 L ES	4	4	17,5	21,0	65	185	81	145	
FL 80 L ST	FL 80 LS ES	18	18	FL 80 L ES	8	5	17,5	21,0	80	200	94	160	
FL 100 L ST	FL 100 LS ES	18	18	FL 100 L ES	8	6	17,5	23,0	100	220	119	180	
FL 125 L ST	FL 125 LS ES	18	18	FL 125 L ES	8	6	17,5	23,0	125	250	145	210	
FL 150 L ST	FL 150 LS ES	18	22	FL 150 L ES	8	7	21,5	25,0	150	285	173	240	
FL 200 L ST	FL 200 LS ES	20	22	FL 200 L ES**	8	8	21,5	28,0	200	340	225	295	
FL 250 L ST	FL 250 LS ES	22	22	FL 250 L ES	12	8	21,5	34,0	250	395	279	350	
FL 300 L ST	FL 300 LS ES	26	22	FL 300 L ES	12	8	21,5	38,0	300	445	329	400	

* Anzahl der Löcher bei PN 16, ** 8-Loch, 12-fach auf Wunsch

Bestellbeispiel: FL 10 L ST **

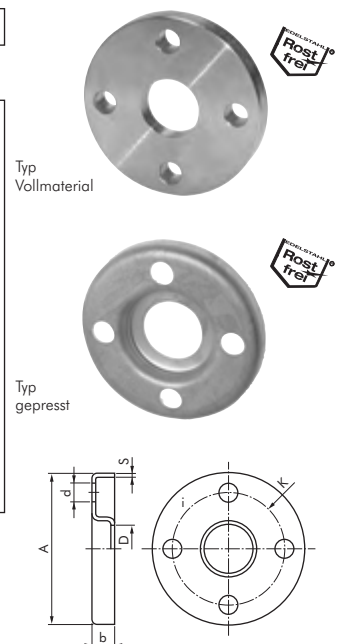

Edelstahl-Flansche aus Vollmaterial mit dünneren Blattstärken erhalten Sie auf Anfrage.

Klappventile ab Seite 475	Flanschkußhähne ab Seite 456	Kompensatoren ab Seite 386	praktische Sortimente Schrauben, Muttern, Schrauben, Fittings, O-Ringsortimente, ab Seite 958
Prüfplaketten und Rohrleitungs-kennzeichnungen auf Seite 1027	Permanentmarker ab Seite 1032	Putzlappen ab Seite 940	Handdrahtbürsten ab Seite 880

Alle Angaben verstehen sich als unverbindliche Richtwerte! Für nicht schriftlich bestätigte Datenauswahl übernehmen wir keine Haftung. Druckangaben beziehen sich, soweit nicht anders angegeben, auf Flüssigkeiten der Gruppe II bei +20°C.

Flansche

Flanschabmessungen

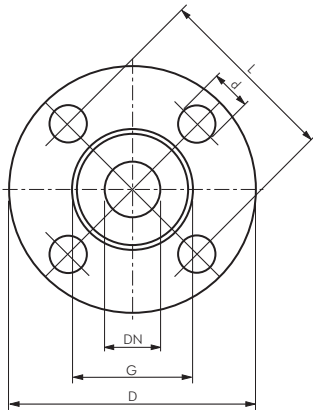

Flansch	DN	G	D	L	Ø d	Anzahl Ø d	Stärke Flansch
DIN* PN 10 (bis DN 200) PN 16 * (Werte in Klammern gelten für PN 10)	15	45	95	65	14	4	14
	20	58	105	75	14	4	14
	25	68	115	85	14	4	14
	32	78	140	100	18	4	18
	40	88	150	110	18	4	18
	50	102	165	125	18	4	18
	65	122	185	145	18	4	18
	80	138	200	160	18	8 (4)*	18
	100	158	220	180	18	8	18
	125	188	250	210	18	8	18
	150	212	285	240	22	8	22
	200	268	340	295	22	12 (8)*	22
	250	320	405	355	26	12	26
300	378	460	410	26	12	26	
DIN PN 25 (bis DN 150) PN 40	15	45	95	65	14	4	16
	20	58	105	75	14	4	18
	25	68	115	85	14	4	18
	32	78	140	100	18	4	18
	40	88	150	110	18	4	18
	50	102	165	125	18	4	20
	65	122	185	145	18	8	22
	80	138	200	160	18	8	24
	100	162	235	190	22	8	24
	125	188	270	220	26	8	26
	150	218	300	250	26	8	28
	200	285	375	320	30	12	34
	ANSI B 16.5 Class 150	15	34,9	88,9	60,3	15,9	4
20		42,9	98,4	69,8	15,9	4	12,7
25		50,8	107,9	79,4	15,9	4	14,3
32		63,5	117,5	88,9	15,9	4	15,9
40		73	127	98,4	15,9	4	17,5
50		92,1	152,4	120,6	19	4	19
65		104,8	177,8	139,7	19	4	22,2
80		127	190,5	152,6	19	4	23,8
100		139,7	215,9	177	19	8	23,8
125		157,2	228,6	190,5	19	8	23,8
150		185,7	254	215,9	22,2	8	23,8
200		215,9	279,4	241,3	22,2	8	25,4
250		269,9	342,9	298,4	22,2	12	28,6
ANSI B 16.5 Class 300	15	34,9	95,2	66,7	15,9	4	14,3
	20	42,9	117,5	82,5	19	4	15,9
	25	50,8	123,8	88,9	19	4	17,5
	32	63,5	133,3	98,4	19	4	19
	40	73	155,6	114,3	22,2	4	20,6
	50	92,1	165,1	127	22,2	8	22,2
	65	104,8	190,5	149,2	22,2	8	25,4
	80	127	209,5	168,3	22,2	8	28,6
	100	139,7	228,6	184,1	22,2	8	30,2
	125	157,2	254	200	22,2	8	31,7
	150	185,7	279,4	234,9	22,2	8	34,9
	200	215,9	317,5	269,9	22,2	12	36,5
	EN 1092-1* PN 10 (bis DN 200) PN 16 * (Werte in Klammern gelten für PN 10)	15	45	95	65	14	4
20		58	105	75	14	4	18
25		68	115	85	14	4	18
32		78	140	100	18	4	18
40		88	150	110	18	4	18
50		102	165	125	18	4	18
65		122	185	145	18	8	18
80		138	200	160	18	8	20
100		158	220	180	18	8	20
125		188	250	210	18	8	22
150		212	285	240	22	8	22
200		268	340	295	22	12 (8)*	24
250		320	405	355	26	12	26
300	378	460	410	26	12	28	
EN 1092-1 PN 25 (bis DN 150) PN 40	15	45	95	65	14	4	16
	20	58	105	75	14	4	18
	25	68	115	85	14	4	18
	32	78	140	100	18	4	18
	40	88	150	110	18	4	18
	50	102	165	125	18	4	20
	65	122	185	145	18	8	22
	80	138	200	160	18	8	24
	100	162	235	190	22	8	24
	125	188	270	220	26	8	26
	150	218	300	250	26	8	28
	200	285	375	320	30	12	34
	250	345	450	385	33	12	38
300	410	515	450	33	16	42	

Alle Angaben verstehen sich als unverbindliche Richtwerte! Für nicht schriftlich bestätigte Datenauswahl übernehmen wir keine Haftung. Druckangaben beziehen sich, soweit nicht anders angegeben, auf Flüssigkeiten der Gruppe II bei +20°C.

Flanschdichtungen DVGW & BAM-geprüft, TA-Luft zertifiziert, KTW empfohlen

Werkstoffe: C 4400, asbestfrei, Stärke 2 mm

Temperaturbereich: -100°C bis max. +150°C (bei anwendungstechn. Überprüfung bis max. +400°C)

Betriebsdruck: 40 bar (bei anwendungstechn. Überprüfung bis max. 100 bar), Druckstandfestigkeit 25 N/mm²

Einsatzbereich*: Öle, Kältemittel, Heißwasser, Dampf, Gase, Salzlösungen, Kraftstoffe, Säuren, Kohlenwasserstoffe und Schmierstoffe

Optional: Werkstoff: Silikon zur Verwendung mit Lebensmitteln, Stärke 3 mm, 60° Shore (-55°C bis max. +200°C bei max. 5 bar) -LE



Typ	Abmessungen	DN	PN	Typ	Abmessungen	DN	PN
FLDR 10	18 x 45 x 2	10	10 - 40	FLDR 100	115 x 162 x 2	100	10 - 16
FLDR 15	22 x 50 x 2	15	10 - 40	FLDR 125	141 x 192 x 2	125	10 - 16
FLDR 20	28 x 60 x 2	20	10 - 40	FLDR 150	169 x 218 x 2	150	10 - 16
FLDR 25	35 x 70 x 2	25	10 - 40	FLDR 200	220 x 273 x 2	200	10 - 16
FLDR 32	43 x 82 x 2	32	10 - 40	FLDR 250	274 x 328 x 2	250	10
FLDR 40	49 x 92 x 2	40	10 - 40	FLDR 300	325 x 378 x 2	300	10
FLDR 50	61 x 107 x 2	50	10 - 40	FLDR 350	368 x 438 x 2	350	10
FLDR 65	77 x 127 x 2	65	10 - 40	FLDR 400	420 x 490 x 2	400	10
FLDR 80	90 x 142 x 2	80	10 - 40				

* Wir empfehlen die Freigabe Ihres Einsatzfalls

Schrauben, Muttern und Scheiben für Flansche

Typ	Typ	Typ	effektive Nutzlänge (Schachflänge - 2x Scheibe - 1x Mutter)
Stahl verzinkt 8.8*	Stahl verzinkt 8.8*	Stahl verzinkt 8.8*	
Sechskantschrauben	Muttern	Scheiben	
933-M12x45 **	934-M12	125A-13	30 mm
933-M12x55	934-M12	125A-13	40 mm
933-M16x60	934-M16	125A-17	41 mm
933-M16x65 **	934-M16	125A-17	46 mm
933-M16x70	934-M16	125A-17	51 mm
933-M20x70	934-M20	125A-21	48 mm
933-M20x75 **	934-M20	125A-21	53 mm
933-M20x80	934-M20	125A-21	58 mm

weitere Größen finden Sie auf Seite 1007, 1001, 1002

Typ	Typ	Typ	effektive Nutzlänge (Schachflänge - 2x Scheibe - 1x Mutter)
1.4301*	1.4301*	1.4301*	
Sechskantschrauben	Muttern	Scheiben	
933-M12x45 ES**	934-M12 ES	125A-13 ES	30 mm
933-M12x55 ES	934-M12 ES	125A-13 ES	40 mm
933-M16x60 ES	934-M16 ES	125A-17 ES	41 mm
933-M16x65 ES**	934-M16 ES	125A-17 ES	46 mm
933-M16x70 ES	934-M16 ES	125A-17 ES	51 mm
933-M20x70 ES	934-M20 ES	125A-21 ES	48 mm
933-M20x75 ES**	934-M20 ES	125A-21 ES	53 mm
933-M20x80 ES	934-M20 ES	125A-21 ES	58 mm

weitere Größen finden Sie auf Seite 1007, 1001, 1002

Typ	Typ	Typ	effektive Nutzlänge (Schachflänge - 2x Scheibe - 1x Mutter)
1.4401	1.4401	1.4401	
Sechskantschrauben	Muttern	Scheiben	
933-M12x45 ES4A**	934-M12 ES4A	125A-13 ES4A	30 mm
933-M12x55 ES4A	934-M12 ES4A	125A-13 ES4A	40 mm
933-M16x60 ES4A	934-M16 ES4A	125A-17 ES4A	41 mm
933-M16x65 ES4A**	934-M16 ES4A	125A-17 ES4A	46 mm
933-M16x70 ES4A	934-M16 ES4A	125A-17 ES4A	51 mm
933-M20x70 ES4A	934-M20 ES4A	125A-21 ES4A	48 mm
933-M20x75 ES4A**	934-M20 ES4A	125A-21 ES4A	53 mm
933-M20x80 ES4A	934-M20 ES4A	125A-21 ES4A	58 mm

weitere Größen finden Sie auf Seite 1007, 1001, 1002

Andere Schrauben auf Anfrage. * Standardlieferprogramm, ** Vorzugstyp

Schraubenübersicht für DIN Flansche

Nennweite	Nenndruck					
	PN 6	PN 10	PN 16	PN 25	PN 40	
DN 10	4 Stk. M10 x 35	4 Stk. M12 x 45	4 Stk. M12 x 45	4 Stk. M12 x 50	4 Stk. M12 x 50	
DN 15	4 Stk. M10 x 35	4 Stk. M12 x 45	4 Stk. M12 x 45	4 Stk. M12 x 50	4 Stk. M12 x 50	
DN 20	4 Stk. M10 x 40	4 Stk. M12 x 50	4 Stk. M12 x 50	4 Stk. M12 x 55	4 Stk. M12 x 55	
DN 25	4 Stk. M10 x 40	4 Stk. M12 x 50	4 Stk. M12 x 50	4 Stk. M12 x 55	4 Stk. M12 x 55	
DN 32	4 Stk. M12 x 45	4 Stk. M16 x 50	4 Stk. M16 x 50	4 Stk. M16 x 55	4 Stk. M16 x 55	
DN 40	4 Stk. M12 x 45	4 Stk. M16 x 50	4 Stk. M16 x 50	4 Stk. M16 x 55	4 Stk. M16 x 55	
DN 50	4 Stk. M12 x 45	4 Stk. M16 x 55	4 Stk. M16 x 55	4 Stk. M16 x 60	4 Stk. M16 x 60	
DN 65	4 Stk. M12 x 45	4 Stk. M16 x 55	4 Stk. M16 x 55	8 Stk. M16 x 65	8 Stk. M16 x 65	
DN 80	4 Stk. M16 x 50	8 Stk. M16 x 60	8 Stk. M16 x 60	8 Stk. M16 x 70	8 Stk. M16 x 70	
DN 100	4 Stk. M16 x 50	8 Stk. M16 x 60	8 Stk. M16 x 60	8 Stk. M20 x 70	8 Stk. M20 x 70	
DN 125	8 Stk. M16 x 55	8 Stk. M16 x 65	8 Stk. M16 x 65	8 Stk. M24 x 80	8 Stk. M24 x 80	
DN 150	8 Stk. M16 x 55	8 Stk. M20 x 65	8 Stk. M20 x 65	8 Stk. M24 x 80	8 Stk. M24 x 80	
DN 200	8 Stk. M16 x 60	8 Stk. M20 x 70	12 Stk. M20 x 70	12 Stk. M24 x 90	12 Stk. M27 x 100	
DN 250	12 Stk. M16 x 65	12 Stk. M20 x 75	12 Stk. M24 x 80	12 Stk. M27 x 90	12 Stk. M30 x 110	
DN 300	12 Stk. M20 x 65	12 Stk. M20 x 75	12 Stk. M24 x 80	16 Stk. M27 x 100	16 Stk. M30 x 120	

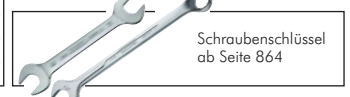
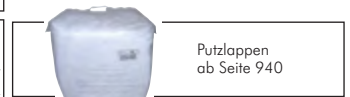

Kompensatoren

Besonders preiswert!

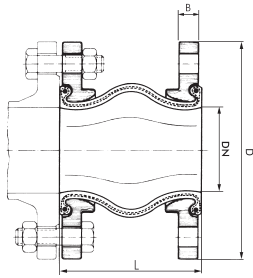
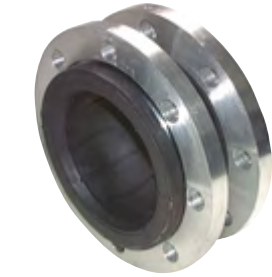

Elastomer-Kompensatoren (kompakt)

PN 10

Ausführung: Flachgewellter, formgepresster Gummibalg, gut elastisch mit Druckträger aus Synthefaser und drahtverstärktem Gummi-Flanschbund (selbstabdichtend), beidseitig drehbare Stahlflansche
Werkstoffe: Balg: EPDM (heißwasser-, säure-, und laugenbeständig), Flansche: RSt 37.2 galvanisch verzinkt
Temperaturbereich: -10 bis max. +105°C (abhängig vom Betriebsdruck)
Betriebsdruck: 10 bar (bis +90°C), 8 bar (bis +105°C) Platzdruck 45 bar (Bei stoßweiser Belastung ist der max. Betriebsdruck 30 % niedriger.)
Anschluss: DIN Flansche PN 16

Typ	Anzahl Löcher	DN	L	B	D
KOMFLK 40	4	40	130	16	150
KOMFLK 50	4	50	130	16	165
KOMFLK 65	4	65	130	16	185
KOMFLK 80	8	80	130	18	200
KOMFLK 100	8	100	130	18	220
KOMFLK 125	8	125	130	20	250
KOMFLK 150	8	150	130	22	285
KOMFLK 200	12	200	130	24	340

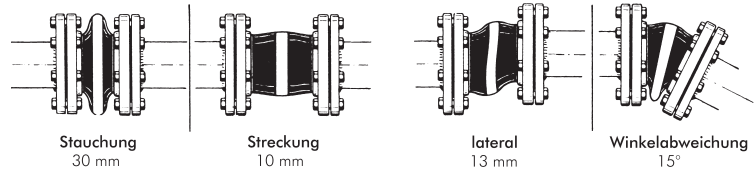

Elastomer-Kompensatoren

PN 10/16

Ausführung: Flachgewellter, formgepresster Gummibalg, gut elastisch mit Druckträger aus Synthefaser und drahtverstärktem Gummi-Flanschbund (selbstabdichtend), beidseitig drehbare Stahlflansche
Werkstoffe: Balg: EPDM (heißwasser-, säure-, und laugenbeständig), Flansche: RSt 37.2 galvanisch verzinkt
Temperaturbereich*: bis max. +90°C (abhängig vom Betriebsdruck)
Betriebsdruck*: 16 bar (bis +50°C), 10 bar (bis +80°C), 6 bar (bis +90°C), Platzdruck: 48 bar (Bei stoßweiser Belastung ist der max. Betriebsdruck 30 % niedriger.)
Anschluss: DIN Flansche PN 16 (DN 200 - DN 300: DIN Flansche PN 10)
Optional: Balg aus NBR (ölbeständig) -B, Balg aus Butyl (für die Verwendung mit Trinkwasser nach KTW-Empfehlung) -LE

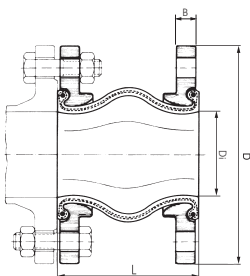

Typ	DN	Axial-Stauchung	Axial-Streckung	± angular	Druckstufe	L	B	D	Di
KOMFL 20	20	20	10	25°	16 bar	100	16	115	22 ± 2
KOMFL 25	25	20	10	25°	16 bar	100	16	115	22 ± 2
KOMFL 32	32	35	10	25°	16 bar	125	16	140	39 ± 3
KOMFL 40	40	35	10	25°	16 bar	125	16	150	45 ± 3
KOMFL 50	50	35	10	21°	16 bar	125	16	165	56 ± 3
KOMFL 65	65	35	10	17°	16 bar	125	18	185	72 ± 3
KOMFL 80	80	40	10	14°	16 bar	150	20	200	84 ± 3
KOMFL 100	100	40	10	11°	16 bar	150	20	220	109 ± 3
KOMFL 125	125	40	10	9°	16 bar	150	22	250	133 ± 4
KOMFL 150	150	40	10	7°	16 bar	150	22	285	161 ± 4
KOMFL 175	175	40	10	6°	16 bar	150	22	315	185 ± 4
KOMFL 200	200	45	15	8°	10 bar	175	25	340	209 ± 5
KOMFL 250	250	45	15	6°	10 bar	175	25	395	262 ± 5
KOMFL 300	300	45	15	5°	10 bar	200	25	445	312 ± 5

* Beim Einbau der Kompensatoren sind unbedingt die Hinweise in der Montageanweisung zu beachten!

Bestellbeispiel: KOMFL 50 **

Standardtyp

Kenzeichen der Optionen:
 Balg aus NBR (ölbeständig) -B
 Balg aus Butyl (für Trinkwasser) . . . -LE

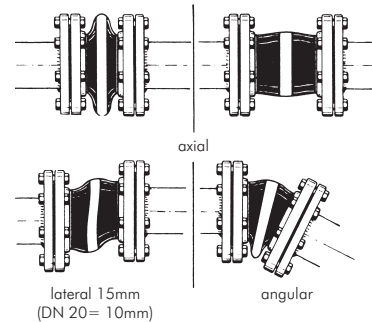

Kamlock-Kupplungen
ab Seite 290

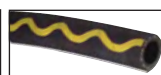

Wasserschläuche -
Goldschlange®
auf Seite 335



Druckluftaufbereitung
ab Seite 566



Durchflussanzeigen-
und Messer
ab Seite 616

Alle Angaben verstehen sich als unverbindliche Richtwerte! Für nicht schriftlich bestätigte Datenauswahl übernehmen wir keine Haftung. Druckangaben beziehen sich, soweit nicht anders angegeben, auf Flüssigkeiten der Gruppe II bei +20°C.

Kompensatoren aus Edelstahl

PN 10/16

Ausführung: Axialkompensator, Balg mit Bördelenden und drehbaren Flanschen, Balg einwandig
Werkstoffe: Balg: 1.4541, Flansche: RSt 37.2 galvanisch verzinkt
Temperaturbereich: bis max. +550°C (hierbei ist die Veränderung der Druckstufe zu beachten)
Anschluss: DIN Flansche PN 16 (DN 200 - DN 250: PN 10)
Verwendung: Kompensatoren* nehmen in der Druckstufe PN 10/16 axiale Bewegungen auf. In der Druckstufe PN 2,5 nehmen diese axiale und angulare Bewegungen auf (bitte separat anfragen).
Optional: Flansche und Balg aus 1.4404 -FES

Typ	Anzahl Löcher	DN	Bewegungs- aufnahme ±	Druckstufe	L	D
KOMFL 15 ES **	4	15	8,5	16 bar	108	95
KOMFL 20 ES **	4	20	8,5	16 bar	108	105
KOMFL 25 ES	4	25	13	16 bar	125	115
KOMFL 32 ES	4	32	13	16 bar	135	140
KOMFL 40 ES	4	40	15	16 bar	135	150
KOMFL 50 ES	4	50	18	16 bar	155	165
KOMFL 65 ES	8	65	20	16 bar	165	185
KOMFL 80 ES	8	80	23	16 bar	175	200
KOMFL 100 ES	8	100	23	16 bar	180	220
KOMFL 125 ES	8	125	25	16 bar	200	250
KOMFL 150 ES	8	150	25	16 bar	230	285
KOMFL 200 ES	12	200	35	10 bar	230	340
KOMFL 250 ES	12	250	26	10 bar	245	395

* Beim Einbau der Kompensatoren sind unbedingt die Hinweise in der Montageanweisung zu beachten!
 ** Konstruktiv bedingt nur mit Leitrohr lieferbar

Bestellbeispiel: KOMFL 15 ES **

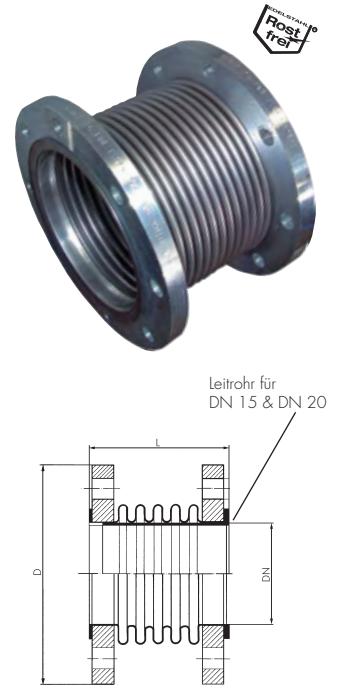
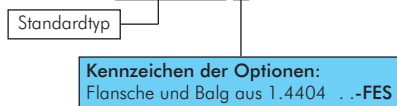

Elastomer-Kompensatoren mit Temperglassanschlüssen

PN 16

Ausführung: elastischer, formgepresster Gummibal, Festigkeitsträger aus Synthefaser, mit beidseitig verschraubten Anschlüssen
Werkstoffe: Balg: EPDM (heißwasser-, säuren- und laugenbeständig), Gewindeanschlüsse: Temperglass, galvanisch verzinkt, Flachdichtung: Aramid-NBR
Temperaturbereich: bis max. +110°C (abhängig vom Betriebsdruck)
Betriebsdruck: 16 bar (bis +60°C), 10 bar (bis +100°C), 6 bar (bis +110°C), Platzdruck: 50 bar, Vakuum 0,05 bar abs. (Bei stoßweiser Belastung ist der max. Betriebsdruck ca. 30% niedriger anzusetzen.)



Beim Einbau der Kompensatoren bitte unbedingt die Hinweise in der Montageanleitung beachten!

Optional: Balg aus NBR (ölbeständig) -B

Typ	DN	Länge	Gewinde	SW 1	SW 2
beidseitig Außengewinde					
KOM 32 AG	32	237	R 1 1/4" AG	75	47
KOM 40 AG	40	239	R 1 1/2" AG	75	54
beidseitig Innengewinde					
KOM 32 IG	32	187	G 1 1/4" IG	75	47
KOM 40 IG	40	189	G 1 1/2" IG	75	54
Außengewinde/Innengewinde					
KOM 32 AGIG	32	212	R 1 1/4" AG / G 1 1/4" IG	75	47
KOM 40 AGIG	40	214	R 1 1/2" AG / G 1 1/2" IG	75	54

Bestellbeispiel: KOM 32 AG **

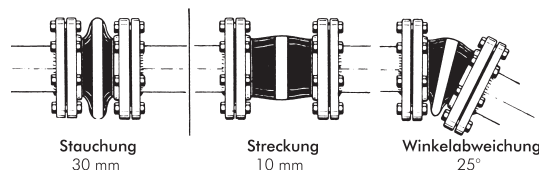
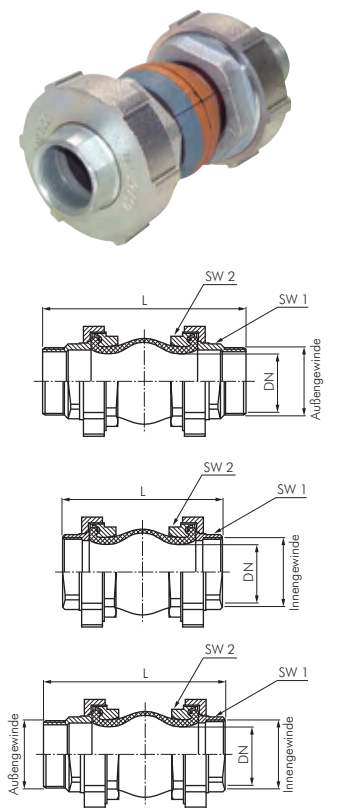
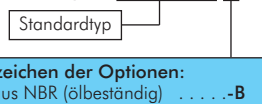

Alle Angaben verstehen sich als unverbindliche Richtwerte! Für nicht schriftlich bestätigte Datenauswahl übernehmen wir keine Haftung. Druckangaben beziehen sich, soweit nicht anders angegeben, auf Flüssigkeiten der Gruppe II bei +20°C.

PVC-Rohre und PVC-Kleber



Bei Bestellung bitte
Versandlänge angeben!

Paketsdienst: max. 2 mtr.
Nachtexpress: max. 3 mtr.
Spedition: beliebig

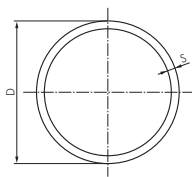

Rohre PVC-U

DIN 8062/EN 1452-2 PN 16

Werkstoffe: PVC-U
Farbe: RAL 7011 - dunkelgrau
Rohrlängen: 5 mtr. (mit glatten Enden)



Achtung: Nicht für Druckluft oder andere Gase unter Druck geeignet!

Typ	Außen-Ø D	Wandstärke S
PVCHR 16x1,5	16	1,5
PVCHR 20x1,5	20	1,5
PVCHR 25x1,9	25	1,9
PVCHR 32x2,4	32	2,4
PVCHR 40x3,0	40	3,0
PVCHR 50x3,7	50	3,7
PVCHR 63x4,7	63	4,7
PVCHR 75x5,6	75	5,6
PVCHR 90x6,7	90	6,7
PVCHR 110x8,1	110	8,1

bis Ø 160 in PN16 und bis Ø 315 in PN10 auf Anfrage

Rohrklemmen mit Befestigungsbohrung

Werkstoffe: Körper: PE (schwarz, UV-stabilisiert) oder PP (grau), Bügel: PVC-U
Temperaturbereich: PE: -20°C bis max. +50°C, PP: -10°C bis max. +80°C



Typ	Typ	Rohr-Ø	Ausführung	Ø Befestigungs- bohrung	Höhe bis Mitte Rohr	Verp.- einheit
PE (schwarz)	PP (grau)	außen				
KK 16 PE	KK 16 PP	16	offen	5,0	24	10
KK 20 PE	KK 20 PP	20	offen	5,0	25	10
KK 25 PE	KK 25 PP	25	offen	5,5	26	10
KK 32 PE	KK 32 PP	32	offen	5,5	30	10
KK 40 PE	KK 40 PP	40	mit Bügel	7,0	43	10
KK 50 PE	KK 50 PP	50	mit Bügel	7,0	47	10
KK 63 PE	KK 63 PP	63	mit Bügel	9,0	57	10
KK 75 PE	KK 75 PP	75	mit Bügel	9,0	64	10
KK 90 PE	KK 90 PP	90	mit Bügel	9,0	73	10
KK 110 PE	KK 110 PP	110	mit Bügel	9,0	85	10

Kleber und Reiniger für PVC-Fittings

Reiniger: Die zu verklebenden Flächen müssen sauber und fettfrei sein. Ist dies nicht gewährleistet, so ist die Oberfläche mit PVC-Reiniger zu reinigen.

Kleber: Der Kleber kann mit oder ohne Anwendung von Reinigungsmitteln verarbeitet werden. Die Oberflächenbeschaffenheit entscheidet über die Qualität der Verbindung.



NEU

Kleber für PVC-Fittings

Vorteile TANGIT EXPRESS:

- Ideal für schnelle Reparaturen
- Schnelle Belastbarkeit bereits nach 15 Minuten (= 1 bar)

Typ	Typ	Inhalt
TANGIT	TANGIT EXPRESS	
TANGIT KLEB 25	---	250 g
TANGIT KLEB 50	TANGIT KLEB 50 EXP	500 g
TANGIT KLEB 100	---	1000 g



Reiniger für PVC-Fittings

Typ	Inhalt
TANGIT	
TANGIT REINIGER	1 ltr.

Flachpinsel für PVC-Kleber

Typ	verwendbar für Rohr-Ø	Pinselbreite
PINSEL 10	16 - 32	10 mm
PINSEL 22	40 - 63	22 mm
PINSEL 50	75 - 200	50 mm



Alle Angaben verstehen sich als unverbindliche Richtwerte! Für nicht schriftlich bestätigte Datenauswahl übernehmen wir keine Haftung. Druckangaben beziehen sich, soweit nicht anders angegeben, auf Flüssigkeiten der Gruppe II bei +20°C.

Spezifikationen für alle Fittings aus PVC-U

(EN 1452-3)

Werkstoff: PVC-U

Temperaturbereich: 0°C bis max. +60°C

Arbeitsdruck: Klebeverbindungen: max. 16 bar, Gewindeverbindungen: max. 10 bar (mit Verstärkungsring: max. 16 bar), siehe Druck-Temperatur-Diagramm

Eigenschaften: abriebfest, ungiftig, korrosionsfrei, ideal für über- und unterirdische Installationen

Medien: Wasser, viele anorganische Chemikalien, viele Säure-, Alkali- und Salzlösungen. Nicht resistent gegen aromatische und chlorierte Kohlenwasserstoffe. Nie für Druckluft oder andere Gase unter Druck einsetzen!

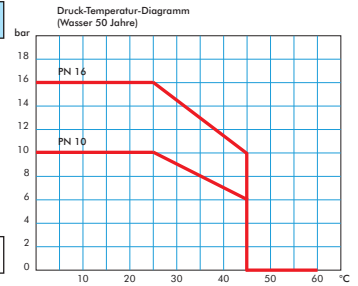

Klebmunfen-Winkel 90° PVC-U

PN 16



Achtung: Nicht für Druckluft oder andere Gase unter Druck geeignet!

Typ	Innen-Ø		Außen-Ø		Baulänge	
	d	D	L	Z	L	Z
PVCW 16	16	23	23	9	23	9
PVCW 20	20	27	27	11	27	11
PVCW 25	25	33	33	14	33	14
PVCW 32	32	41	39	17	39	17
PVCW 40	40	50	47	21	47	21
PVCW 50	50	61	57	26	57	26
PVCW 63	63	76	71	33	71	33
PVCW 75	75	90	83	39	83	39
PVCW 90	90	108	97	46	97	46
PVCW 110	110	131	117	56	117	56

bis Ø 160 in PN 16 und bis Ø 250 in PN 10 auf Anfrage

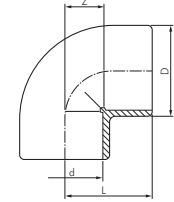

1001

Klebmunfen-Winkel 45° PVC-U

PN 16



Achtung: Nicht für Druckluft oder andere Gase unter Druck geeignet!

Typ	Innen-Ø		Außen-Ø		Baulänge	
	d	D	L	Z	L	Z
PVCW45 16	16	23	20	6	20	6
PVCW45 20	20	28	21	5	21	5
PVCW45 25	25	35	25	6	25	6
PVCW45 32	32	43	30	8	30	8
PVCW45 40	40	52	36	10	36	10
PVCW45 50	50	61	43	12	43	12
PVCW45 63	63	76	52	14	52	14
PVCW45 75	75	93	61	17	61	17
PVCW45 90	90	109	71	20	71	20
PVCW45 110	110	133	85	24	85	24

bis Ø 160 in PN 16 und bis Ø 315 in PN 10 auf Anfrage

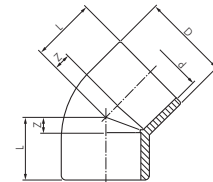

1501

Klebmunfen-T-Stücke PVC-U

PN 16



Achtung: Nicht für Druckluft oder andere Gase unter Druck geeignet!

Typ	Innen-Ø		Außen-Ø		Baulänge	
	d	D	L	Z	L	Z
PVCT 16	16	23	23	9	23	9
PVCT 20	20	27	27	11	27	11
PVCT 25	25	33	33	14	33	14
PVCT 32	32	41	39	17	39	17
PVCT 40	40	50	47	21	47	21
PVCT 50	50	63	57	26	57	26
PVCT 63	63	78	71	33	71	33
PVCT 75	75	90	83	39	83	39
PVCT 90	90	108	97	46	97	46
PVCT 110	110	131	117	56	117	56

bis Ø 125 in PN 16 und bis Ø 315 in PN 10 auf Anfrage

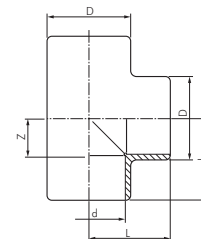

2001

Klebmunfen-Kreuz-Stücke PVC-U

PN 16



Achtung: Nicht für Druckluft oder andere Gase unter Druck geeignet!

Typ	Innen-Ø		Außen-Ø		Baulänge	
	d	D	L	Z	L	Z
PVCK 20	20	27	27	11	27	11
PVCK 25	25	33	33	14	33	14
PVCK 32	32	41	39	17	39	17
PVCK 40	40	50	47	21	47	21
PVCK 50	50	63	57	26	57	26
PVCK 63	63	78	71	33	71	33
PVCK 75	75	90	83	39	83	39
PVCK 90	90	108	97	46	97	46
PVCK 110	110	131	117	56	117	56

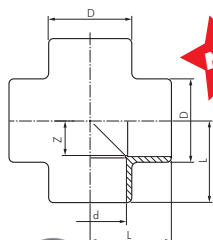

3001

NEU

PVC-Klebefittings

Klebmunfen-T-Stücke, reduziert PVC-U

PN 16



Achtung: Nicht für Druckluft oder andere Gase unter Druck geeignet!

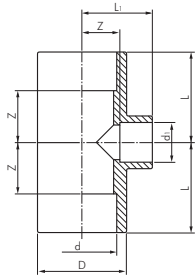

2001

Typ	Innen-Ø d	Innen-Ø d1	Außen-Ø D	Baulänge L	Baulänge L1	Z
PVCT 201620	20	16	28	27	25,0	11
PVCT 251625	25	16	34	33	28,0	14
PVCT 252025	25	20	33	33	32,5	14
PVCT 322032	32	20	41	39	36,5	17
PVCT 322532	32	25	41	39	39,5	17
PVCT 402040	40	20	50	47	41,0	21
PVCT 402540	40	25	50	47	44,0	21
PVCT 403240	40	32	50	47	47,0	21
PVCT 502550	50	25	61	57	49,5	26
PVCT 503250	50	32	61	57	52,5	26
PVCT 504050	50	40	61	57	56,5	26
PVCT 633263	63	32	76	71	60,0	33
PVCT 634063	63	40	76	71	64,0	33
PVCT 635063	63	50	76	71	69,0	33
PVCT 754075	75	40	90	83	71,0	39
PVCT 755075	75	50	90	83	76,0	39
PVCT 756375	75	63	90	83	83,0	39
PVCT 905090	90	50	108	97	85,0	46
PVCT 906390	90	63	108	97	92,0	46
PVCT 907590	90	75	108	97	98,0	46
PVCT 11050110	110	50	131	117	96,5	56
PVCT 11063110	110	63	131	117	103,5	56
PVCT 11075110	110	75	131	117	109,5	56
PVCT 11090110	110	90	131	117	116,5	56

Klebmunfen PVC-U

PN 16



Achtung: Nicht für Druckluft oder andere Gase unter Druck geeignet!

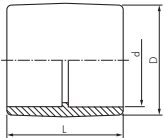

9101

Typ	Innen-Ø d	Außen-Ø D	Baulänge L
PVCMU 16	16	23	31
PVCMU 20	20	27	35
PVCMU 25	25	33	41
PVCMU 32	32	41	47
PVCMU 40	40	50	55
PVCMU 50	50	61	65
PVCMU 63	63	75	79
PVCMU 75	75	90	92
PVCMU 90	90	108	107
PVCMU 110	110	129	128

Klebe-Reduktionen, kurz PVC-U

PN 16



Achtung: Nicht für Druckluft oder andere Gase unter Druck geeignet!

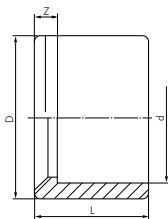

Figur A

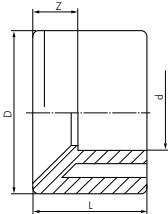

Figur B



9003

Typ	Außen-Ø D	Innen-Ø d	Baulänge L	Z	Figur
PVCR 2016	20	16	16	2	A
PVCR 2516	25	16	19	5	B
PVCR 2520	25	20	19	3	A
PVCR 3216	32	16	22	8	B
PVCR 3220	32	20	22	6	A
PVCR 3225	32	25	22	3	A
PVCR 4020	40	20	26	10	B
PVCR 4025	40	25	26	7	A
PVCR 4032	40	32	26	4	A
PVCR 5025	50	25	31	12	B
PVCR 5032	50	32	31	9	B
PVCR 5040	50	40	31	5	A
PVCR 6332	63	32	38	16	B
PVCR 6340	63	40	38	12	B
PVCR 6350	63	50	38	7	A
PVCR 7540	75	40	44	18	B
PVCR 7550	75	50	44	13	B
PVCR 7563	75	63	44	6	A
PVCR 9050	90	50	51	20	B
PVCR 9063	90	63	51	13	B
PVCR 9075	90	75	51	7	A
PVCR 11063	110	63	61	23	B
PVCR 11075	110	75	61	17	B
PVCR 11090	110	90	61	10	A

Alle Angaben verstehen sich als unverbindliche Richtwerte! Für nicht schriftlich bestätigte Datenauswahl übernehmen wir keine Haftung. Druckangaben beziehen sich, soweit nicht anders angegeben, auf Flüssigkeiten der Gruppe II bei +20°C.

Klebmunfen-Verschlusskappen PVC-U

PN 16



Achtung: Nicht für Druckluft oder andere Gase unter Druck geeignet!

Typ	Innen-Ø d	Außen-Ø D	Baulänge L
PVCVK 16	16	23	22
PVCVK 20	20	25	24
PVCVK 25	25	32	28
PVCVK 32	32	40	32
PVCVK 40	40	50	38
PVCVK 50	50	63	46
PVCVK 63	63	75	55
PVCVK 75	75	90	63
PVCVK 90	90	110	74
PVCVK 110	110	131	89

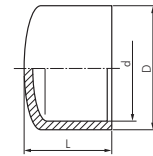

9601

Klebmunfen-Verschraubungen PVC-U

PN 16

Werkstoffe: O-Ring: EPDM/FPM



Achtung: Nicht für Druckluft oder andere Gase unter Druck geeignet!

Typ EPDM	Typ FPM	Innen-Ø d	Außen-Ø D	Baulänge L ₁	Baulänge L ₂	Überwurf- mutter G
PVCGV 16 EPDM	PVCGV 16 FPM	16	34	17	24	Rp 3/4"
PVCGV 20 EPDM	PVCGV 20 FPM	20	42	19	26	Rp 1"
PVCGV 25 EPDM	PVCGV 25 FPM	25	52	22	29	Rp 1 1/4"
PVCGV 32 EPDM	PVCGV 32 FPM	32	59	25	32	Rp 1 1/2"
PVCGV 40 EPDM	PVCGV 40 FPM	40	72	29	38	Rp 2"
PVCGV 50 EPDM	PVCGV 50 FPM	50	79	34	45	Rp 2 1/4"
PVCGV 63 EPDM	PVCGV 63 FPM	63	96	41	56	Rp 2 3/4"
PVCGV 75 EPDM	---	75	119	47	62	Rp 3 1/2"
PVCGV 90 EPDM	---	90	134	56	69	Rp 4"
PVCGV 110 EPDM	---	110	163	66	79	Rp 5"

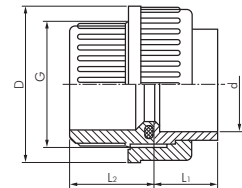

Klebmunfen-Gewindeverschraubung, Innengewinde PVC-U (nur für Kunststoffgewinde) PN 16

Werkstoffe: O-Ring: EPDM/FPM



Achtung: Nicht für Druckluft oder andere Gase unter Druck geeignet!

Typ EPDM	FPM	Innen-Ø d	Innenge- winde G	Außen-Ø D	Baulänge L ₁	Baulänge L ₂
PVCGVIG 1638 EPDM	PVCGVIG 1638 FPM	16	Rp 3/8"	34	17	25
PVCGVIG 2012 EPDM	PVCGVIG 2012 FPM	20	Rp 1/2"	42	19	26
PVCGVIG 2534 EPDM	PVCGVIG 2534 FPM	25	Rp 3/4"	52	22	29
PVCGVIG 3210 EPDM	PVCGVIG 3210 FPM	32	Rp 1"	59	25	32
PVCGVIG 40114 EPDM	PVCGVIG 40114 FPM	40	Rp 1 1/4"	72	29	38
PVCGVIG 50112 EPDM	PVCGVIG 50112 FPM	50	Rp 1 1/2"	79	34	45
PVCGVIG 6320 EPDM	PVCGVIG 6320 FPM	63	Rp 2"	96	41	56
PVCGVIG 75212 EPDM	---	75	Rp 2 1/2"	119	47	62
PVCGVIG 9030 EPDM	---	90	Rp 3"	134	56	69
PVCGVIG 11040 EPDM	---	110	Rp 4"	163	66	79

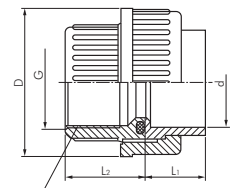

Innengewinde



Klebmunfen-Gewindeverschraubung, Außengewinde PVC-U (nur für Kunststoffgewinde) PN 16

Werkstoffe: O-Ring: EPDM/FPM



Achtung: Nicht für Druckluft oder andere Gase unter Druck geeignet!

Typ EPDM	Typ FPM	Innen-Ø d	Außenge- winde G	Außen-Ø D	Überwurfmutter G ₁
PVCGVAG 1638 EPDM	PVCGVAG 1638 FPM	16	R 3/8"	36	Rp 3/4"
PVCGVAG 2012 EPDM	PVCGVAG 2012 FPM	20	R 1/2"	41	Rp 1"
PVCGVAG 2534 EPDM	PVCGVAG 2534 FPM	25	R 3/4"	52	Rp 1 1/4"
PVCGVAG 3210 EPDM	PVCGVAG 3210 FPM	32	R 1"	60	Rp 1 1/2"
PVCGVAG 40114 EPDM	PVCGVAG 40114 FPM	40	R 1 1/4"	74	Rp 2"
PVCGVAG 50112 EPDM	PVCGVAG 50112 FPM	50	R 1 1/2"	80	Rp 2 1/2"
PVCGVAG 6320 EPDM	PVCGVAG 6320 FPM	63	R 2"	99	Rp 2 3/4"

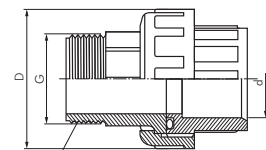

Außengewinde



O-Ringe für Verschraubungen PVC-U

PN 16

Typ EPDM	Typ FPM	Nenn-Ø d	Innen-Ø i	Außen-Ø D
PVCOR 16 EPDM	PVCOR 16 FPM	16	15,5	20,7
PVCOR 20 EPDM	PVCOR 20 FPM	20	20,2	27,3
PVCOR 25 EPDM	PVCOR 25 FPM	25	28,2	35,2
PVCOR 32 EPDM	PVCOR 32 FPM	32	32,9	40,0
PVCOR 40 EPDM	PVCOR 40 FPM	40	40,6	51,3
PVCOR 50 EPDM	PVCOR 50 FPM	50	47,0	57,7
PVCOR 63 EPDM	PVCOR 63 FPM	63	59,7	70,4
PVCOR 90 EPDM	---	90	91,4	102,1

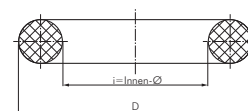

PVC-Klebefittings

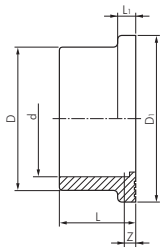

7901

8001

Klebe-Bundbushen für Losflansch PVC-U

PN 16



Achtung: Nicht für Druckluft oder andere Gase unter Druck geeignet!

Typ	Innen-Ø	Außen-Ø	DN	Flansch-Ø	Baulänge	Flanschbreite	Z
	d	D		D ₁	L	L ₁	
PVCBB 20	20	27	15	34	19	6	3
PVCBB 25	25	33	20	41	22	7	3
PVCBB 32	32	41	25	50	25	7	3
PVCBB 40	40	50	32	61	29	8	3
PVCBB 50	50	61	40	73	34	8	3
PVCBB 63	63	76	50	90	41	9	3
PVCBB 75	75	90	65	106	47	10	3
PVCBB 90	90	108	80	125	56	11	5
PVCBB 110	110	131	100	150	66	12	5

Losflansche PVC-U

PN 16/10



Achtung: Nicht für Druckluft oder andere Gase unter Druck geeignet!

Typ	Nenn-Ø	Außen-Ø	DN	Lochkreis-Ø	Innen-Ø	Loch-Ø	Höhe
	d	D		D ₁	D ₂	D ₃	H
PVCLF 20	20	95	15	65	28	14	12
PVCLF 25	25	105	20	75	34	14	13
PVCLF 32	32	115	25	85	42	14	15
PVCLF 40	40	140	32	100	51	18	16
PVCLF 50	50	150	40	110	62	18	17
PVCLF 63	63	165	50	125	78	18	18
PVCLF 75	75	185	65	145	92	18	22
PVCLF 90	90	200	80	160	110	18	23
PVCLF 110	110	220	100	180	133	18	24

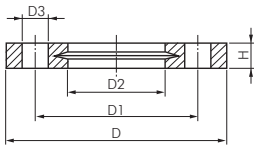

7000

Flachdichtungen für PVC-U Losflansche

Typ	Typ	Nenn-Ø	Außen-Ø	Innen-Ø	Höhe	
EPDM	FPM	d	D	DN	D ₁	H
PVCDR 20 EPDM	PVCDR 20 FPM	20	29	15	20	2
PVCDR 25 EPDM	PVCDR 25 FPM	25	35	20	24	2
PVCDR 32 EPDM	PVCDR 32 FPM	32	44	25	29	2
PVCDR 40 EPDM	PVCDR 40 FPM	40	58	32	40	2
PVCDR 50 EPDM	PVCDR 50 FPM	50	70	40	50	2
PVCDR 63 EPDM	PVCDR 63 FPM	63	88	50	63	2
PVCDR 75 EPDM	PVCDR 75 FPM	75	103	65	74	2
PVCDR 90 EPDM	PVCDR 90 FPM	90	123	80	90	2,5
PVCDR 110 EPDM	PVCDR 110 FPM	110	140	100	110	2,5

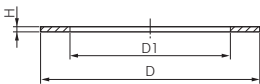

Klebe-Gewindewinkel 90° PVC-U

PN 16/10

- Hinweise:
- Verstärkungsring rostfrei (V2A)
 - Anschluss für Kunststoff- oder Metallgewinde
 - Keine PVC-U schädigende Gewindedichtpasten verwenden!



Achtung: Nicht für Druckluft oder andere Gase unter Druck geeignet!

Typ	Innen-Ø	Innengewinde	Außen-Ø	Länge	Z
	d	G	D	L	
PVCWG 2012	20	Rp 1/2"	28	25	11
PVCWG 2534	25	Rp 3/4"	34	30	14
PVCWG 3210	32	Rp 1"	43	36	17
PVCWG 40114	40	Rp 1 1/4"	54	41	21
PVCWG 50112	50	Rp 1 1/2"	63	46	26
PVCWG 6320	63	Rp 2"	78	57	33
PVCWG 75212*	75	Rp 2 1/2"	89	84	40
PVCWG 9030*	90	Rp 3"	106	99	48
PVCWG 11040*	110	Rp 4"	129	119	58

* ohne Außenarmierung, Anschluss nur für Kunststoffgewinde, PN 10

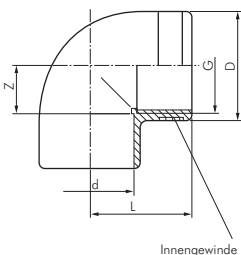

Innengewinde



1002

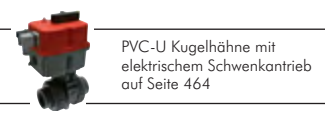

Alle Angaben verstehen sich als unverbindliche Richtwerte! Für nicht schriftlich bestätigte Datenauswahl übernehmen wir keine Haftung. Druckangaben beziehen sich, soweit nicht anders angegeben, auf Flüssigkeiten der Gruppe II bei +20°C.

Klebe-Gewinde-T-Stücke PVC-U

PN 16/10

- Hinweise:
- Verstärkungsring rostfrei (V2A)
 - Anschluss für Kunststoff- oder Metallgewinde
 - Keine PVC-U schädigende Gewindedichtpasten verwenden!



Achtung: Nicht für Druckluft oder andere Gase unter Druck geeignet!

Typ	Innen-Ø d	Innengewinde G	Außen-Ø D	Baulänge L
PVCTG 2012	20	Rp 1/2"	28	25
PVCTG 2534	25	Rp 3/4"	34	30
PVCTG 3210	32	Rp 1"	43	36
PVCTG 40114	40	Rp 1 1/4"	54	41
PVCTG 50112	50	Rp 1 1/2"	63	46
PVCTG 6320	63	Rp 2"	78	57
PVCTG 75212*	75	Rp 2 1/2"	89	83
PVCTG 9030*	90	Rp 3"	106	98
PVCTG 11040*	110	Rp 4"	129	118

* ohne Außenarmierung, Anschluss nur für Kunststoffgewinde, PN 10

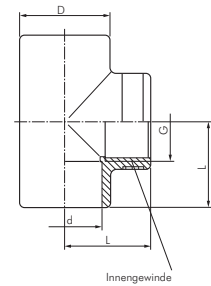

2002

Klebe-Gewindemuffen PVC-U

PN 16/10

- Hinweise:
- Verstärkungsring rostfrei (V2A)
 - Anschluss für Kunststoff- oder Metallgewinde
 - Keine PVC-U schädigende Gewindedichtpasten verwenden!



Achtung: Nicht für Druckluft oder andere Gase unter Druck geeignet!

Typ	Innen-Ø d	Innengewinde G	Sechskant S	Baulänge L	PN
PVCMUG 2012	20	Rp 1/2"	27	33	16
PVCMUG 2534	25	Rp 3/4"	33	38	16
PVCMUG 3210	32	Rp 1"	41	44	16
PVCMUG 40114	40	Rp 1 1/4"	50	49	16
PVCMUG 50112	50	Rp 1 1/2"	61	54	16
PVCMUG 6320	63	Rp 2"	75	65	16
PVCMUG 75212*	75	Rp 2 1/2"	90	82	10
PVCMUG 9030*	90	Rp 3"	108	94	10
PVCMUG 11040*	110	Rp 4"	135	110	10

* ohne Außenarmierung, Anschluss nur für Kunststoffgewinde, PN 10

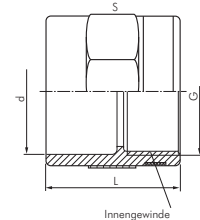

9102

Klebe-Übergangsmuffennippel PVC-U

PN 16

- Hinweise:
- Verstärkungsring rostfrei (V2A)
 - Anschluss für Kunststoff- oder Metallgewinde
 - Keine PVC-U schädigende Gewindedichtpasten verwenden!



Achtung: Nicht für Druckluft oder andere Gase unter Druck geeignet!

Typ	Außen-Ø D	Innengewinde G	Stutzenlänge L ₁	Z	Baulänge L
PVCMUGN 2012	20	Rp 1/2"	16	24	39,0
PVCMUGN 2034	20	Rp 3/4"	16	24	40,3
PVCMUGN 2512	25	Rp 1/2"	19	27	42,0
PVCMUGN 2534	25	Rp 3/4"	19	27	43,3
PVCMUGN 2510	25	Rp 1"	19	27	46,1
PVCMUGN 3234	32	Rp 3/4"	22	30	46,3
PVCMUGN 3210	32	Rp 1"	22	30	49,1
PVCMUGN 4010	40	Rp 1"	26	36	55,1
PVCMUGN 40114	40	Rp 1 1/4"	26	36	57,4
PVCMUGN 50114	50	Rp 1 1/4"	31	41	62,4
PVCMUGN 50112	50	Rp 1 1/2"	31	41	62,4
PVCMUGN 5020	50	Rp 2"	31	41	66,7
PVCMUGN 6320	63	Rp 2"	38	48	73,7
PVCMUGN 7520	75	Rp 2"	44	53	78,7

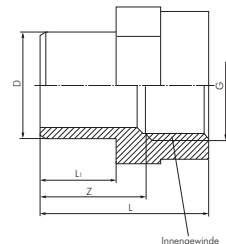

9004

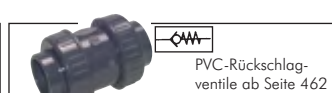
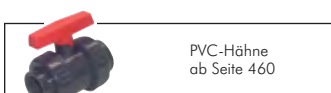

Alle Angaben verstehen sich als unverbindliche Richtwerte! Für nicht schriftlich bestätigte Datenauswahl übernehmen wir keine Haftung. Druckangaben beziehen sich, soweit nicht anders angegeben, auf Flüssigkeiten der Gruppe II bei +20°C.

PVC-Klebefittings / PVC-Gewindefittings



Dichtmittel für
PVC Gewindefittings
auf Seite 908

Klebe-Gewindenippel PVC-U, Innen- und Außenklebfläche (nur für Kunststoffgewinde) PN 10



Achtung: Nicht für Druckluft oder andere Gase unter Druck geeignet!

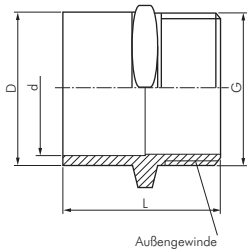

Außengewinde



9105

9135

Typ	Innen-Ø d	Außen-Ø D	Außengewinde G	Baulänge L
PVCGN 121638	12	16	Rp 3/8"	36
PVCGN 162038	16	20	Rp 3/8"	39
PVCGN 162012	16	20	Rp 1/2"	42
PVCGN 202538	20	25	Rp 3/8"	42
PVCGN 202512	20	25	Rp 1/2"	45
PVCGN 202534	20	25	Rp 3/4"	47
PVCGN 253212	25	32	Rp 1/2"	49
PVCGN 253234	25	32	Rp 3/4"	51
PVCGN 253210	25	32	Rp 1"	54
PVCGN 324034	32	40	Rp 3/4"	55
PVCGN 324010	32	40	Rp 1"	58
PVCGN 3240114	32	40	Rp 1 1/4"	60
PVCGN 405010	40	50	Rp 1"	64
PVCGN 4050114	40	50	Rp 1 1/4"	66
PVCGN 4050112	40	50	Rp 1 1/2"	70
PVCGN 5063114	50	63	Rp 1 1/4"	73
PVCGN 5063112	50	63	Rp 1 1/2"	73
PVCGN 506320	50	63	Rp 2"	78
PVCGN 6375112	63	75	Rp 1 1/2"	80
PVCGN 637520	63	75	Rp 2"	84
PVCGN 6375212	63	75	Rp 2 1/2"	89
PVCGN 759020	75	90	Rp 2"	91
PVCGN 7590212	75	90	Rp 2 1/2"	96
PVCGN 759030	75	90	Rp 3"	99
PVCGN 90110212	90	110	Rp 2 1/2"	106
PVCGN 9011030	90	110	Rp 3"	109
PVCGN 9011040	90	110	Rp 4"	116
PVCGN 11012530	110	125	Rp 3"	115
PVCGN 11012540	110	125	Rp 4"	120
PVCGN 11012550	110	125	Rp 5"	120

Klebe-Schlauchtüllen PVC-U

PN 16



Achtung: Nicht für Druckluft oder andere Gase unter Druck geeignet!

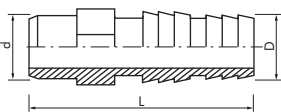

9604

Typ	Außen-Ø d	Schlauchstutzen-Ø D	Baulänge L
PVCST 16	16	16	66
PVCST 20	20	20	70
PVCST 25	25	25	79
PVCST 32	32	32	83
PVCST 40	40	40	96
PVCST 50	50	50	108
PVCST 63	63	60	130

Gewindetüllen PVC-U (nur für Kunststoffgewinde)

PN 10



Achtung: Nicht für Druckluft oder andere Gase unter Druck geeignet!

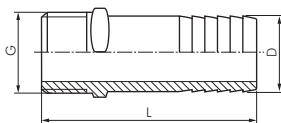

9607

Typ	Außengewinde G	Schlauchstutzen-Ø D	Baulänge L
GT 1412 PVC	Rp 1/4"	12	52
GT 3816 PVC	Rp 3/8"	16	54
GT 1220 PVC	Rp 1/2"	20	60
GT 3425 PVC	Rp 3/4"	25	67
GT 1032 PVC	Rp 1"	32	80
GT 11440 PVC	Rp 1 1/4"	40	84
GT 11240 PVC	Rp 1 1/2"	40	89
GT 11250 PVC	Rp 1 1/2"	50	99
GT 2060 PVC	Rp 2"	60	100

Klebe-Schottverschraubungen (Behälteranschluss) PVC-U

PN 10



Achtung: Nicht für Druckluft oder andere Gase unter Druck geeignet!



Typ	Muffen Innen-Ø	Stutzen Außen-Ø	Befestigungs- außengewinde
SV 202534 PVC	20	25	Rp 3/4"
SV 253210 PVC	25	32	Rp 1"
SV 3240114 PVC	32	40	Rp 1 1/4"
SV 4050134 PVC	40	50	Rp 1 3/4"
SV 506320 PVC	50	63	Rp 2"
SV 6375212 PVC	63	75	Rp 2 1/2"
SV 759030 PVC	75	90	Rp 3"

Alle Angaben verstehen sich als unverbindliche Richtwerte! Für nicht schriftlich bestätigte Datenauswahl übernehmen wir keine Haftung. Druckangaben beziehen sich, soweit nicht anders angegeben, auf Flüssigkeiten der Gruppe II bei +20°C.

Doppelnippel PVC-U (nur für Kunststoffgewinde)

PN 10

Hinweise: • Keine PVC-U schädigende Gewindedichtmittel verwenden!



Achtung: Nicht für Druckluft oder andere Gase unter Druck geeignet!

Typ	Gewinde G 1	Gewinde G 2
DN 3838 PVC	Rp 3/8"	Rp 3/8"
DN 1238 PVC	Rp 1/2"	Rp 3/8"
DN 1212 PVC	Rp 1/2"	Rp 1/2"
DN 3412 PVC	Rp 3/4"	Rp 1/2"
DN 3434 PVC	Rp 3/4"	Rp 3/4"
DN 1034 PVC	Rp 1"	Rp 3/4"
DN 1010 PVC	Rp 1"	Rp 1"
DN 11410 PVC	Rp 1 1/4"	Rp 1"
DN 114114 PVC	Rp 1 1/4"	Rp 1 1/4"
DN 112114 PVC	Rp 1 1/2"	Rp 1 1/4"
DN 112112 PVC	Rp 1 1/2"	Rp 1 1/2"
DN 20112 PVC	Rp 2"	Rp 1 1/2"
DN 2020 PVC	Rp 2"	Rp 2"
DN 21220 PVC	Rp 2 1/2"	Rp 2"
DN 212212 PVC	Rp 2 1/2"	Rp 2 1/2"
DN 30212 PVC	Rp 3"	Rp 2 1/2"
DN 3030 PVC	Rp 3"	Rp 3"
DN 4030 PVC	Rp 4"	Rp 3"
DN 4040 PVC	Rp 4"	Rp 4"



Reduziernippel PVC-U kurze Ausführung (nur für Kunststoffgewinde)

PN 10

Hinweise: • Keine PVC-U schädigende Gewindedichtmittel verwenden!



Achtung: Nicht für Druckluft oder andere Gase unter Druck geeignet!

Typ	Außengewinde G	Innengewinde G1	Baulänge L	Baulänge L1
RNK 1214 PVC	Rp 1/2"	Rp 1/4"	27	15
RNK 3412 PVC	Rp 3/4"	Rp 1/2"	30	14
RNK 1034 PVC	Rp 1"	Rp 3/4"	34	19
RNK 11410 PVC	Rp 1 1/4"	Rp 1"	36	21
RNK 112114 PVC	Rp 1 1/2"	Rp 1 1/4"	36	21
RNK 20112 PVC	Rp 2"	Rp 1 1/2"	42	26
RNK 21220 PVC	Rp 2 1/2"	Rp 2"	47	30
RNK 30212 PVC	Rp 3"	Rp 2 1/2"	51	33
RNK 4030 PVC	Rp 4"	Rp 3"	64	39

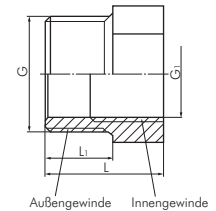

Außengewinde Innengewinde

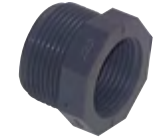

Reduziernippel PVC-U (nur für Kunststoffgewinde)

PN 10

Hinweise: • Keine PVC-U schädigende Gewindedichtmittel verwenden!



Achtung: Nicht für Druckluft oder andere Gase unter Druck geeignet!

Typ	Außengewinde G	Innengewinde G1
RN 1238 PVC	Rp 1/2"	Rp 3/8"
RN 1234 PVC	Rp 1/2"	Rp 3/4"
RN 3438 PVC	Rp 3/4"	Rp 3/8"
RN 3412 PVC	Rp 3/4"	Rp 1/2"
RN 3410 PVC	Rp 3/4"	Rp 1"
RN 1038 PVC	Rp 1"	Rp 3/8"
RN 1012 PVC	Rp 1"	Rp 1/2"
RN 1034 PVC	Rp 1"	Rp 3/4"
RN 10114 PVC	Rp 1"	Rp 1 1/4"
RN 11412 PVC	Rp 1 1/4"	Rp 1/2"
RN 114 34 PVC	Rp 1 1/4"	Rp 3/4"
RN 11410 PVC	Rp 1 1/4"	Rp 1"
RN 114112 PVC	Rp 1 1/4"	Rp 1 1/2"
RN 11234 PVC	Rp 1 1/2"	Rp 3/4"
RN 11210 PVC	Rp 1 1/2"	Rp 1"
RN 112114 PVC	Rp 1 1/2"	Rp 1 1/4"
RN 11220 PVC	Rp 1 1/2"	Rp 2"
RN 2010 PVC	Rp 2"	Rp 1"
RN 20114 PVC	Rp 2"	Rp 1 1/4"
RN 20112 PVC	Rp 2"	Rp 1 1/2"
RN 20212 PVC	Rp 2"	Rp 2 1/2"
RN 30112 PVC	Rp 3"	Rp 1 1/2"
RN 3020 PVC	Rp 3"	Rp 2"
RN 30212 PVC	Rp 3"	Rp 2 1/2"
RN 3040 PVC	Rp 3"	Rp 4"
RN 4020 PVC	Rp 4"	Rp 2"
RN 40212 PVC	Rp 4"	Rp 2 1/2"
RN 4030 PVC	Rp 4"	Rp 3"

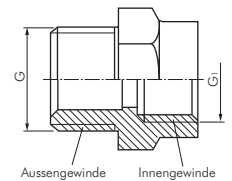

Außengewinde Innengewinde



Alle Angaben verstehen sich als unverbindliche Richtwerte! Für nicht schriftlich bestätigte Datenauswahl übernehmen wir keine Haftung. Druckangaben beziehen sich, soweit nicht anders angegeben, auf Flüssigkeiten der Gruppe II bei +20°C.

PVC-Gewindefittings

NEU

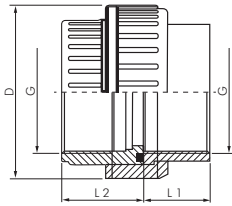

Gewindeverschraubungen, Innengewinde PVC-U (nur für Kunststoffgewinde) **PN 16**

Werkstoffe: O-Ring: EPDM/FPM

! Achtung: Nicht für Druckluft oder andere Gase unter Druck geeignet!

Typ EPDM	Typ FPM	Innen- gewinde G	Außen Ø D	Baulänge L1	Baulänge L2
PVCGVIG 38 EPDM	PVCGVIG 38 FPM	Rp 3/8"	34	17	25
PVCGVIG 12 EPDM	PVCGVIG 12 FPM	Rp 1/2"	42	19	26
PVCGVIG 34 EPDM	PVCGVIG 34 FPM	Rp 3/4"	52	22	29
PVCGVIG 10 EPDM	PVCGVIG 10 FPM	Rp 1"	59	25	32
PVCGVIG 114 EPDM	PVCGVIG 114 FPM	Rp 1 1/4"	72	29	38
PVCGVIG 112 EPDM	PVCGVIG 112 FPM	Rp 1 1/2"	79	34	45
PVCGVIG 20 EPDM	PVCGVIG 20 FPM	Rp 2"	96	41	56
PVCGVIG 212 EPDM *	PVCGVIG 212 FPM *	Rp 2 1/2"	119	47	62
PVCGVIG 30 EPDM *	PVCGVIG 30 FPM *	Rp 3"	134	56	69
PVCGVIG 40 EPDM *	PVCGVIG 40 FPM *	Rp 4"	163	66	79

* PN 10

Gewindegewinkel PVC-U (nur für Kunststoffgewinde) **PN 10**

Hinweise: • Keine PVC-U schädigende Gewindedichtungen verwenden!

! Achtung: Nicht für Druckluft oder andere Gase unter Druck geeignet!

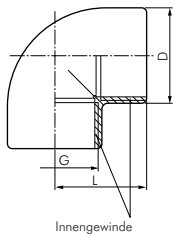

Typ	Innengewinde G	Außen-Ø D	Baulänge L
W 38 PVC	Rp 3/8"	23,5	23
W 12 PVC	Rp 1/2"	28,0	25
W 34 PVC	Rp 3/4"	34,0	30
W 10 PVC	Rp 1"	43,0	36
W 114 PVC	Rp 1 1/4"	54,0	41
W 112 PVC	Rp 1 1/2"	63,0	46
W 20 PVC	Rp 2"	78,0	57
W 212 PVC	Rp 2 1/2"	89,0	84
W 30 PVC	Rp 3"	106,0	99
W 40 PVC	Rp 4"	129,0	119

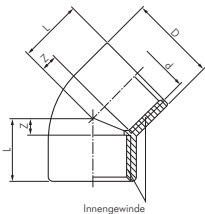

Gewindegewinkel 45° PVC-U (nur für Kunststoffgewinde) **PN 10**

Hinweise: • Keine PVC-U schädigende Gewindedichtmittel verwenden!

! Achtung: Nicht für Druckluft oder andere Gase unter Druck geeignet!

Typ	Innengewinde G	Außen-Ø D	Baulänge L	Z
W 1245 PVC	Rp 1/2"	28	15,0	6,0
W 3445 PVC	Rp 3/4"	34	16,3	8,7
W 1045 PVC	Rp 1"	43	19,1	10,9
W 11445 PVC	Rp 1 1/4"	54	21,4	14,6
W 11245 PVC	Rp 1 1/2"	63	21,4	21,6
W 2045 PVC	Rp 2"	78	25,7	26,3
W 21245 PVC	Rp 2 1/2"	89	30,2	30,8
W 3045 PVC	Rp 3"	106	33,3	37,7

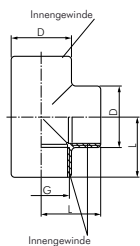

Gewinde T-Stücke PVC-U (nur für Kunststoffgewinde) **PN 10**

Hinweise: • Keine PVC-U schädigende Gewindedichtmittel verwenden!

! Achtung: Nicht für Druckluft oder andere Gase unter Druck geeignet!

Typ	Innengewinde G	Außen-Ø D	Baulänge L
T 38 PVC	Rp 3/8"	23,5	23
T 12 PVC	Rp 1/2"	28,0	25
T 34 PVC	Rp 3/4"	34,0	30
T 10 PVC	Rp 1"	43,0	36
T 114 PVC	Rp 1 1/4"	54,0	41
T 112 PVC	Rp 1 1/2"	63,0	46
T 20 PVC	Rp 2"	78,0	57
T 212 PVC	Rp 2 1/2"	89,0	83
T 30 PVC	Rp 3"	106,0	99
T 40 PVC	Rp 4"	129,0	119

Alle Angaben verstehen sich als unverbindliche Richtwerte! Für nicht schriftlich bestätigte Datenauswahl übernehmen wir keine Haftung. Druckangaben beziehen sich, soweit nicht anders angegeben, auf Flüssigkeiten der Gruppe II bei +20°C.

PVC-Gewindefittings

Gewindemuffen PVC-U (nur für Kunststoffgewinde)

PN 10

Hinweis: • Keine PVC-U schädigende Gewindedichtmittel verwenden!



Achtung: Nicht für Druckluft oder andere Gase unter Druck geeignet!

Typ	Innengewinde G	Baulänge L
MU 38 PVC	Rp 3/8"	31
MU 12 PVC	Rp 1/2"	31
MU 34 PVC	Rp 3/4"	35
MU 10 PVC	Rp 1"	41
MU 114 PVC	Rp 1 1/4"	43
MU 112 PVC	Rp 1 1/2"	43
MU 20 PVC	Rp 2"	51
MU 212 PVC	Rp 2 1/2"	92
MU 30 PVC	Rp 3"	108
MU 40 PVC	Rp 4"	128

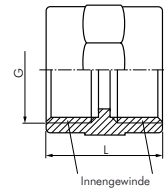

Verschlussstopfen PVC-U (nur für Kunststoffgewinde)

PN 10

Hinweise: • Keine PVC-U schädigende Gewindedichtmittel verwenden!



Achtung: Nicht für Druckluft oder andere Gase unter Druck geeignet!

Typ	Außengewinde G	Baulänge L
VS 38 PVC	Rp 3/8"	22
VS 12 PVC	Rp 1/2"	27
VS 34 PVC	Rp 3/4"	30
VS 10 PVC	Rp 1"	34
VS 114 PVC	Rp 1 1/4"	36
VS 112 PVC	Rp 1 1/2"	37
VS 20 PVC	Rp 2"	42
VS 212 PVC	Rp 2 1/2"	50
VS 30 PVC	Rp 3"	59
VS 40 PVC	Rp 4"	68

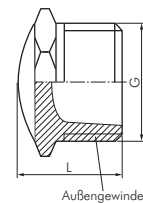

9609

Verschlusskappen PVC-U (nur für Kunststoffgewinde)

PN 10

Hinweise: • Keine PVC-U schädigende Gewindedichtmittel verwenden!



Achtung: Nicht für Druckluft oder andere Gase unter Druck geeignet!

Typ	Innengewinde G	Baulänge L
VK 38 PVC	Rp 3/8"	20
VK 12 PVC	Rp 1/2"	23
VK 34 PVC	Rp 3/4"	28
VK 10 PVC	Rp 1"	33
VK 114 PVC	Rp 1 1/4"	36
VK 112 PVC	Rp 1 1/2"	43
VK 20 PVC	Rp 2"	50
VK 212 PVC	Rp 2 1/2"	64
VK 30 PVC	Rp 3"	76
VK 40 PVC	Rp 4"	91

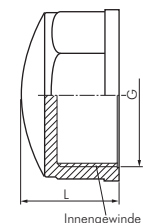

9606

Schottverschraubungen (kein Innengewinde)

PN 10

Werkstoffe: Polypropylen, Dichtung: EPDM

Typ	G (Schottgewinde)	L	NW	H	D	E max.
SV 12 PP	G 1/2"	49	13,0	5	38,0	30,5
SV 34 PP	G 3/4"	52	18,0	5	43,0	33,5
SV 10 PP	G 1"	56	24,0	5	50,0	38,5
SV 114 PP	G 1 1/4"	65	29,5	5	57,5	52,5
SV 112 PP	G 1 1/2"	75	34,5	5	63,5	62,5
SV 20 PP	G 2"	91	45,5	5	73,0	77,5

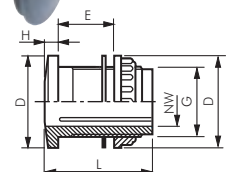
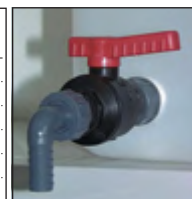

dampftauglich
121°C

Kühlmittelschläuche

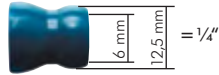

Kühlmittel-Gelenkschlauchsystem - Cool-Line 1/4" (NW 6)

PN 6

Werkstoff: POM

Durchfluss: bis 15,4 l/min.

Verwendung: Dieses System eignet sich zum Durchleiten von Petroleumprodukten, Kühlmitteln, Chemikalien sowie Dielektrikum von Errodiemaschinen.

Kompatibel zu den Systemen: Flexoline, Hydra, Kümli, Loc-Line und Ossmann

Teilkompatibel zu den Systemen: Snaploc, Lubecool, Vario und Maxiflex

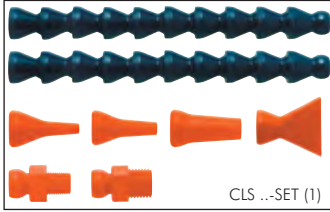

CLS ...-SET (1)

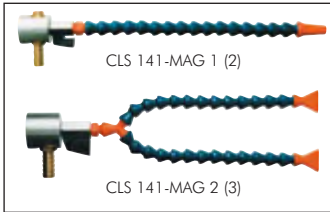

CLS 141-MAG 1 (2)

CLS 141-MAG 2 (3)

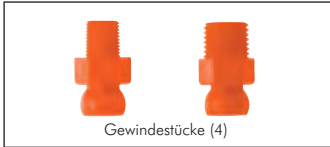

Gewindestücke (4)



Runddüsen (5)

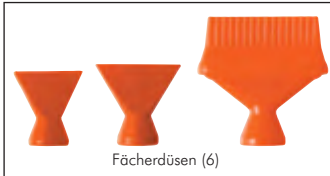

Fächerdüsen (6)

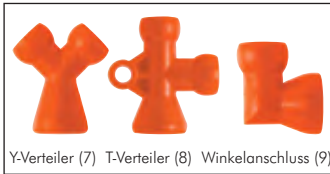

Y-Verteiler (7) T-Verteiler (8) Winkelanschluss (9)



Muffen (10)

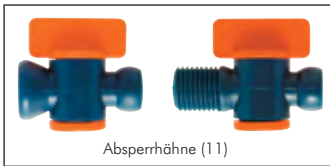

Absperrhähne (11)

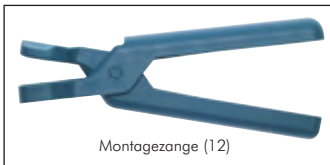

Montagezange (12)

Typ	Beschreibung	Bild
CLS 141-SET	Set: 2 Gelenkschlauchstücke: 2 x 140 mm=280 mm (2 x 10 Module) 2 Gewindeanschlüsse (1 x R 1/8", 1 x R 1/4") 3 Runddüsen (1,6 mm, 3,2 mm und 6,4 mm) 1 Flachdüse 24 mm breit (innen)	1
CLS 141-MAG 1	Set mit Magnetteuf: 1 Gelenkschlauch (16 Module) mit Gewindestück R 1/4" 1 Runddüse (6,4 mm) 1 Magnetteuf mit Kugelhahn und 13 mm Schlauchanschluss	2
CLS 141-MAG 2	Set mit Magnetteuf: 2 Gelenkschlauchstücke (13 Module) 2 Flachdüsen 24 mm breit (innen) 1 Y-Verteiler mit Gewindestück R 1/4" 1 Magnetteuf mit Kugelhahn und 13 mm Schlauchanschluss	3
CLS 141	Gelenkschlauchstück 140 mm (10 Module)	
CLS 141-GS18	Gewindestück R 1/8"	4
CLS 141-GS14	Gewindestück R 1/4"	4
CLS 141-RD16	Runddüse 1,6 mm Ø (innen)	5
CLS 141-RD32	Runddüse 3,2 mm Ø (innen)	5
CLS 141-RD64	Runddüse 6,4 mm Ø (innen)	5
CLS 141-FD24	Flachdüse 24 mm breit (innen)	6
CLS 141-FD30	Flachdüse 30 mm breit (innen)	6
CLS 141-FDL16	Flachdüse 16 Loch	6
CLS 141-Y	Y-Verteiler	7
CLS 141-T	T-Verteiler	8
CLS 141-L	Winkelanschluss	9
CLS 141-MU	Muffe	10
CLS 141-KHS	Absperrhahn beiderseits mit Gelenkschlauchanschluss	11
CLS 141-KHG	Absperrhahn mit Gelenkschlauchanschluss und Gewinde R 1/4"	11
CLS 141-RUCK	Rückschlagventil für Gelenkschlauch	
CLS 141-ZANGE	Montagezange für Gelenkschlauch 1/4"	12

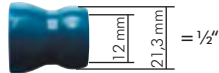

Kühlmittel-Gelenkschlauchsystem - Cool-Line 1/2" (NW 12)

PN 6

Werkstoff: POM

Durchfluss: bis 28,8 l/min.

Verwendung: Dieses System eignet sich zum Durchleiten von Petroleumprodukten, Kühlmitteln, Chemikalien sowie Dielektrikum von Errodiemaschinen.

Kompatibel zu den Systemen: Flexoline, Hydra, Kümli, Loc-Line und Ossmann

Teilkompatibel zu den Systemen: Snaploc, Lubecool, Vario und Maxiflex



Muffen (10)

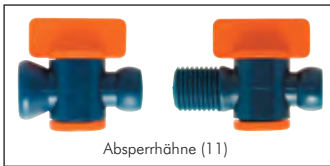

Absperrhähne (11)

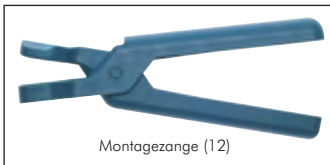

Montagezange (12)

Typ	Beschreibung	Bild
CLS 121-SET	Set: 2 Gelenkschlauchstücke 2 x 130 mm=260 mm (2 x 5 Module) 2 Gewindeanschlüsse (1 x R 3/8", 1 x R 1/2") 3 Runddüsen (6,4 mm, 9,5 mm und 12,7 mm) 1 Flachdüse 32 mm breit (innen)	1
CLS 121	Gelenkschlauchstück 130 mm (5 Module)	
CLS 121-GS38	Gewindestück R 3/8"	4
CLS 121-GS12	Gewindestück R 1/2"	4
CLS 121-RD64	Runddüse 6,4 mm Ø (innen)	5
CLS 121-RD95	Runddüse 9,5 mm Ø (innen)	5
CLS 121-RD127	Runddüse 12,7 mm Ø (innen)	5
CLS 121-FD32	Flachdüse 32 mm breit (innen)	6
CLS 121-FD47	Flachdüse 47 mm breit (innen)	6
CLS 121-FD60	Flachdüse 60 mm breit (innen)	6
CLS 121-Y	Y-Verteiler	7
CLS 121-T	T-Verteiler	8
CLS 121-L	Winkelanschluss	9
CLS 121-MU	Muffe	10
CLS 121-YR	Y-Reduzierung (1 x 1/2" --> 2 x 1/4")	7
CLS 121-KHS	Absperrhahn beiderseits mit Gelenkschlauchanschluss	11
CLS 121-KHG	Absperrhahn mit Gelenkschlauchanschluss und Gewinde R 1/2"	11
CLS 121-ZANGE	Montagezange für Gelenkschlauch 1/2"	12

Alle Angaben verstehen sich als unverbindliche Richtwerte! Für nicht schriftlich bestätigte Datenauswahl übernehmen wir keine Haftung. Druckangaben beziehen sich, soweit nicht anders angegeben, auf Flüssigkeiten der Gruppe II bei +20°C.

Kühlmittelschläuche

Kühlmittelschläuche aus Metall

Werkstoffe: Gewindeteil (DIN 3852-A), Schlauchwendel, Auslaufdüse: Stahl vernickelt, Innenschlauch: PVC (bei auswechselbarer Düse: Düsenanschluss Messing vernickelt mit NBR-O-Ring)

Verwendung:

- Kühlmittel- und Schmiermittelleitungen für die spanabhebende Metallbearbeitung
- Kühlmittel an Funkenerosionsmaschinen
- Wegblasen von Spänen und Metallteilen an Formen, Werkstücken oder Stanzteilen

Vorteile:

- absolut dicht
- glatter Kühlmittelstrahl in jede Richtung genau einstellbar, standfest
- kleiner Biegeradius
- sehr robust und verschleißfest
- beständig gegen Öle, Fette, heiße Späne usw.



Standardausführung (AG / Düse)

Typ	Verfügbare Längen							Biegeradius	Gewinde	DN
	200	250	320	400	500	630	700			
KMS 18-**	✓	✓	✓	✓	✓	---	---	64	G 1/8"	4
KMS 14-**	✓	✓	✓	✓	✓	✓	✓	72	G 1/4"	6
KMS 38-**	---	✓	✓	✓	✓	✓	✓	88	G 3/8"	8
KMS 12-**	---	---	✓	✓	✓	✓	✓	110	G 1/2"	10
KMS 34-**	---	---	---	✓	✓	✓	---	110	G 3/4"	16

Sondertyp beiderseits Außengewinde für auswechselbare Düse

Typ	Verfügbare Längen						Düsenan- schluss (AG)	Biegeradius	Gewinde	DN
	200	250	320	400	500	630				
KMSW 18-**	✓	✓	✓	✓	---	---	M 10 x 1	64	G 1/8"	4
KMSW 14-**	✓	✓	✓	✓	✓	---	M 12 x 1	72	G 1/4"	6
KMSW 38-**	---	✓	✓	✓	✓	✓	M 16 x 1	88	G 3/8"	8
KMSW 12-**	---	---	✓	✓	✓	✓	M 18 x 1	110	G 1/2"	10
KMSW 34-**	---	---	---	✓	✓	✓	M 26 x 1,5	110	G 3/4"	16

Wechseldüsen für Kühlmittelschlauch Typ KMSW

Flachdüse	Regulierdüse	Sonderdüse zum	Außen-Ø	Anschluss- gewinde (IG)	DN
Aluminium	MS vern.	selber Bohren			
KMSW 18-DF	16 x 0,8	KMSW 18-DR	12,0	M 10 x 1	4
KMSW 14-DF	21 x 1,4	KMSW 14-DR	15,0	M 12 x 1	6
KMSW 38-DF	26 x 2,0	KMSW 38-DR	19,0	M 16 x 1	8
KMSW 12-DF	32 x 2,5	KMSW 12-DR	23,0	M 18 x 1	10
KMSW 34-DF	44 x 3,0	KMSW 34-DR	31,5	M 26 x 1,5	16

Magnethalter

KMS 14 MAG Magnethalter für 1/4"-Schlauch mit Kugelhahn und 13 mm Schlauchnippel



! Tragen Sie bei Ihrer Bestellung hier bitte die gewünschte Länge ein!

Bestellbeispiel: KMS 18 - **

Standardtyp

Bestellzusatz für Länge:

200 mm	...-200
250 mm	...-250
320 mm	...-320
400 mm	...-400
500 mm	...-500
630 mm	...-630
700 mm	...-700
800 mm	...-800

VORTEX-Rohre - druckluftbetriebene Kältegeneratoren

Funktion: Einströmende Druckluft wird durch das VORTEX-Rohr in einen Warmluft- und einen Kaltluftstrom aufgeteilt. Die warme Luft tritt auf der einen, die kalte Luft auf der anderen Seite des Rohres aus. Durch ein Regulierventil lässt sich die Temperaturdifferenz zwischen eintretender Druckluft und austretender Kaltluft einstellen. Bei sinkender Austrittstemperatur verringert sich gleichzeitig die austretende Kaltluftmenge. Es lassen sich Temperaturen von -40°C auf der Kaltluft- und bis zu +110°C auf der Heißluftseite erzeugen. Bei konstanter Luftfeintrittstemperatur und Druck kann die Austrittstemperatur mit einer Toleranz von ± 0,6 K eingestellt werden.

Werkstoffe: Gehäuse: Edelstahl AISI 303, Vortex-Generator: Kunststoff

Temperaturbereich: -20°C bis max. +120°C

Arbeitsdruck: 1 bis 8 bar, optional: 5 bar (gefilterte, ungeölte Druckluft)

Vorteile:

- geringe Anschaffungs- und Betriebskosten
- wartungsfrei
- keine beweglichen Bauteile - kein Verschleiß
- für den Betrieb wird nur Druckluft benötigt, keine Elektrizität
- keine Rückstände auf dem gekühltem Gut durch Kühlmittel oder Kältespray

Typ	Luft- eintritt	Kaltluft- austritt	Bau- länge	Rohr-Ø	Lieferumfang
VORTEX 14 B	Rp 1/4" IG	G 1/4" AG	210	45	VORTEX-Rohr mit rotem Generator
VORTEX 14	Rp 1/4" IG	G 1/2" IG	285	45	VORTEX-Rohr mit Schalldämpfer (für Kaltluft- seite), 8 Stk. VORTEX-Generatoren (gelb, grün, rot, weiß, blau, grau, beige), Gelenkschlauch für Kaltluft
VORTEX 14 KP	Rp 1/4" IG	G 1/2" IG	285	45	VORTEX-Rohr mit Schalldämpfer (für Kalt- und Warmluftseite), 4 Stk. VORTEX-Generatoren (gelb, rot, blau, braun), Gelenkschlauch für Kaltluft, Magnetauß

VORTEX-Generatoren

Farbe	gelb	grün	rot***	weiß	blau	grau	beige	braun
Temperatur*	-31°C	-33°C	-30°C	-34°C	-26°C	-30°C	-24°C	-29°C
Kälteleistung* (kcal/h)	130	130	230	230	380	380	630	630
Luftverbrauch* (l/min)	280	280	420	420	700	700	990	990

* Luftfeintritt bei 5,5 bar und 20°C, Regelungsschraube 2,5 Umdrehungen geöffnet (70% des Luftstrahls entweicht als Kaltluft)

*** als Standard in allen VORTEX-Rohren eingebaut

Kältezeugung mit Druckluft!

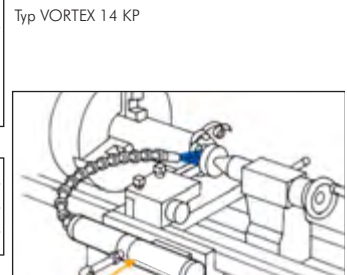

Alle Angaben verstehen sich als unverbindliche Richtwerte! Für nicht schriftlich bestätigte Datenauswahl übernehmen wir keine Haftung. Druckangaben beziehen sich, soweit nicht anders angegeben, auf Flüssigkeiten der Gruppe II bei +20°C.

Öl- und Kraftstoffschläuche

Kraftstoffschläuche mit aufvulkanisiertem Textilgeflecht

DIN 73379 (3/82)

Temperaturbereich: Diesel, Wasser, Luft und Heizöl: -30°C bis +80°C (Kraftstoffe bis 50% Benzolgehalt: -30°C bis +70°C)
Einsatzbereich: für handelsübliche Kraftstoffe wie Benzin (E10 geeignet), Diesel, Heizöl, Wasser und Luft
Rollenlänge: 20 mtr.

Typ	Schlauch Ø innen	Schlauch Ø außen	Betriebs- druck
KRAFT 47	3,2	7,0	7 bar
KRAFT 510	4,5	9,5	7 bar
KRAFT 611	5,5	10,5	7 bar
KRAFT 813	7,5	12,5	7 bar
KRAFT 915	9,0	15,0	7 bar
KRAFT 1117	11,0	17,0	7 bar
KRAFT 1523	15,0	23,0	10 bar
KRAFT 2533	25,0	33,0	7 bar



TIPP Von namhaften Kfz-Herstellern zugelassen!

Kraftstoffschläuche für Bio-Diesel

DIN 73379-3E (11/97)

Werkstoffe: Innenschicht: FPM, Zwischen- und Außenschicht: ECO mit Poly-Aramidlage, ozon-, öl- und lichterbeständig
Temperaturbereich: -30°C bis max. +110°C, kurzfristig bis max. +135°C (Typ KRAFT 49 OKO, KRAFT 814 OKO und KRAFT 1422 OKO: -40°C bis max. +125°C, kurzfristig bis +140°C)
Einsatzbereich: für alle handelsüblichen Kraftstoffe inkl. RME (Rapsölmethylester), Alkohol-Kraftstoffe und E10
Rollenlänge: 20 mtr.

Typ	Schlauch Ø innen	Schlauch Ø außen	Betriebs- druck
KRAFT 49 OKO	3,2	9,0	10 bar
KRAFT 612 OKO	5,5	11,5	6 bar
KRAFT 814 OKO	7,3	13,5	10 bar
KRAFT 1017 OKO	9,3	15,3	10 bar
KRAFT 1118 OKO	11,3	18,0	6 bar
KRAFT 1422 OKO	14,0	22,0	10 bar

Hitzebeständiger Gummischlauch OLN M1L (bis +100°C)

Werkstoffe: Schlauchinnenschicht: Synthetisches Gummi (NBR), Festigkeitsträger: 1 Reyongeflecht (ab DN 25: 2 Reyongeflechte mit Stahldrahtwendel), Außenschicht: abriebfestes synthetisches Gummi (CR), ozon- und rissbeständig
Temperaturbereich: Mineralöl, Hydraulikflüssigkeiten und Schmierfette -40°C bis max. +100°C (kurzfristig bis max. +120°C), ölhaltige Luft -40°C bis max. +100°C, Heizöl (EL/L), Dieseldieselkraftstoff: -40° bis max. +40°C
Einsatzbereich: Motorenschmieröle, Hydraulikflüssigkeiten, Schmierfette, Dieseldieselkraftstoffe, Heizöl (EL/L), ölhaltige Luft und Vakuum. Bei anderen Medien bitte anfragen. Nicht geeignet für Glykol und Glykol-Wassergemische, sowie Biodiesel und Rapsmethylester (RME).

Typ	Schlauch-Ø innen	Schlauch-Ø außen	min. Biegeradius	Vakuum/Druck
OLN M1L 4	4,0	10,0	30	-0,9 bar bis 40 bar
OLN M1L 6	6,0	12,0	40	-0,9 bar bis 60 bar
OLN M1L 8	8,0	14,0	50	-0,9 bar bis 50 bar
OLN M1L 9	9,0	15,0	50	-0,9 bar bis 40 bar
OLN M1L 11	11,0	18,0	65	-0,9 bar bis 30 bar
OLN M1L 13	13,0	22,0	90	-0,9 bar bis 30 bar
OLN M1L 16	16,0	25,0	110	-0,9 bar bis 20 bar
OLN M1L 20	20,0	30,0	130	-0,8 bar bis 30 bar
OLN M1L 25	25,0	35,5	150	-0,9 bar bis 33 bar
OLN M1L 32	32,0	42,5	180	-0,9 bar bis 25 bar

Hitzebeständiger Gummischlauch OLN M4M (bis +135°C)

Werkstoffe: Schlauchinnenschicht: Synthetisches Gummi (AEM), Festigkeitsträger: 1 Polyamidgeflecht (ab DN 25: 2 Polyamidgeflechte mit Stahldrahtwendel), Außenschicht: abriebfestes synthetisches Gummi (AEM), ozon- und rissbeständig
Temperaturbereich: -40°C bis max. +135°C (kurzfristig bis max. +150°C)
Einsatzbereich: Motorenschmieröle, Hydraulikflüssigkeiten, Schmierfette, ölhaltige Luft und Vakuum. Bei anderen Medien bitte anfragen. Nicht geeignet für Glykol, Glykol-Wassergemische, Diesel- und Biodieseldieselkraftstoffe, Rapsmethylester (RME) und Heizöl (EL/L).

Typ	Schlauch-Ø innen	Schlauch-Ø außen	min. Biegeradius	Vakuum/Druck
OLN M4M 6	6,0	12,0	40	-0,9 bar bis 50 bar
OLN M4M 8	8,0	14,0	50	-0,9 bar bis 35 bar
OLN M4M 9	9,5	15,5	55	-0,9 bar bis 30 bar
OLN M4M 12	12,0	19,0	70	-0,9 bar bis 30 bar
OLN M4M 13	13,0	20,0	75	-0,9 bar bis 25 bar
OLN M4M 16	16,0	24,0	90	-0,9 bar bis 25 bar
OLN M4M 20	20,0	30,0	130	-0,9 bar bis 20 bar
OLN M4M 25	25,0	35,5	130	-0,9 bar bis 25 bar
OLN M4M 32	32,0	43,5	160	-0,9 bar bis 20 bar



ersetzt OLN-Schlauch



Niederdruck-
armaturen
ab Seite 402



ersetzt OLNH-Schlauch



Öl- und Kraftstoffschläuche

Saugschläuche für Hydrauliköl nach SAE 100 R 4 mit geriefter Außendecke

Werkstoffe: Innen- und Außendecke aus synthetischem Gummi, Druckträger: zwei hochzugsfeste Textilgeflechte und eine Federstahlschleife

Temperaturbereich: -40°C bis +100°C (kurzzeitig bis max. +120°C)

Eigenschaften: Außendecke besonders abriebfest, öl-, fett-, ozon- und witterungsbeständig

Beständigkeit: Mineralöle, Mineralöle mit 40% Aromaten-Anteil, Öle auf Polyglykolbasis, Rapsöl, Bioöl, Wasser, Was-serglykol-Emulsion, Wasser-Öl-Emulsion

Rollenlänge: 40 mtr.

Vorteile: • Geringerer Biegeradius und hohe Flexibilität durch geriefte Außendecke.

Typ	Schlauch Ø innen	Schlauch Ø außen	Vakuum/Druck	Biege- radius
R 4-19	19	28	-0,8 - 10 bar	80
R 4-25	25	34	-0,8 - 10 bar	100
R 4-31	31	42	-0,8 - 10 bar	140
R 4-38	38	48	-0,8 - 10 bar	160
R 4-51	51	62	-0,8 - 8 bar	230
R 4-63	63	77	-0,8 - 8 bar	300
R 4-76	76	90	-0,8 - 8 bar	340
R 4-90	90	104	-0,8 - 8 bar	400
R 4-102	102	116	-0,8 - 8 bar	480



Silberschläuche mit verzinkter Stahldrahtumflechtung (Kraftstoffschläuche)

Temperaturbereich: Diesel, Wasser, Luft und Heizöl: -30°C bis +80°C (Kraftstoffe bis 50% Benzolgehalt: -30°C bis +40°C)

Einsatzbereich: für handelsübliche Kraftstoffe wie Benzin, Diesel, Heizöl, Wasser und Luft

Typ	Schlauch Ø innen	Schlauch Ø außen	Betriebs- druck	Rollenlänge mtr.
SILBER 49	3,5	8,5	32 bar	20
SILBER 47	4,0	7,0	12 bar	50
SILBER 510	4,5	9,5	20 bar	20
SILBER 611	5,5	10,5	20 bar	20
SILBER 69	6,0	9,0	12 bar	50
SILBER 813	7,5	12,5	15 bar	20
SILBER 912	9,0	12,0	12 bar	50
SILBER 914	9,0	14,0	15 bar	20
SILBER 1015	9,5	15	20 bar	20
SILBER 1118	11,0	17,5	20 bar	20
SILBER 1422	14,0	21,2	15 bar	20
SILBER 1826	17,5	26,0	14 bar	20
SILBER 2132	20,5	32,0	14 bar	20
SILBER 2435	24,0	35,0	12 bar	20

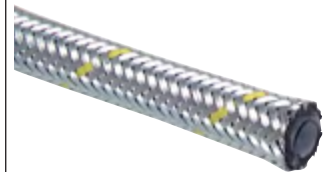

Silberschläuche mit Edelstahldrahtumflechtung (Kraftstoffschläuche)

Temperaturbereich: Diesel, Wasser, Luft und Heizöl: -30°C bis +80°C (Kraftstoffe bis 50% Benzolgehalt: -30°C bis +40°C)

Einsatzbereich: für handelsübliche Kraftstoffe wie Benzin, Diesel, Heizöl, Wasser und Luft

Rollenlänge: 50 mtr. (Typ SILBER 2129 ES und SILBER 2533 ES: 20 mtr.)

Typ	Schlauch Ø innen	Schlauch Ø außen	Betriebs- druck
SILBER 611 ES	5,5	10,5	20 bar
SILBER 813 ES	7,5	12,5	15 bar
SILBER 915 ES	9,0	15,0	15 bar
SILBER 1218 ES	11,5	18,0	15 bar
SILBER 1522 ES	14,5	22,0	15 bar
SILBER 2129 ES	21,0	29,0	10 bar
SILBER 2533 ES	25,0	33,0	10 bar



Niederdruckpresse (Tischgerät mit Fuß)

Einsatzbereich: für Hülsen mit einem Außendurchmesser von ca. 9 mm bis 35 mm.

Lieferumfang: Niederdruckpresse mit zwei wechselbaren Pressbackensätzen

Typ	für Hülsen Ø
Presse inkl. 2 Pressbackensätze	
SILBER P 1	22 bis 35 mm / 9 bis 22 mm
Ersatzbacken	
SILBER P 1 PRESS1	22 bis 35 mm
SILBER P 1 PRESS2	9 bis 22 mm

Niederdruckpresse (für Schraubstock)

Anwendung: wird mittels eines Schraubstocks zusammengedrückt. Dabei wird die Hülse verformt, sodass eine feste Einbindung erreicht wird.

Typ	NW-Pressbereich
SILBER P 2	4 Bohrungen NW 4, 6, 8, 10, also für Schläuche von 5,5 bis 11 Innen Ø



Öl- und Kraftstoffschläuche



Schlauchhülsen für Niederdruckschläuche

Typ	für NW	Hülse Ø innen	für Schlauch Ø außen	Bodenloch
220-02	2	9,0	7,5 - 8,0	5,5
220-03	3	10,0	8,5 - 9,0	6,2
220-04	4	11,0	9,5 - 10,0	7,2
221-04	4	12,5	11,0 - 11,5	7,3
222-04	4	12,5	11,0 - 11,5	8,8
220-06	6	13,5	12,0 - 12,5	9,2
221-06	6	14,5	13,0 - 13,5	9,3
222-06	6	15,0	13,5 - 14,0	9,3
220-08	8	15,0	13,5 - 14,0	11,2
221-08	8	16,0	14,5 - 15,0	11,2
222-08	8	17,0	15,5 - 16,0	11,2
220-10	10	18,0	16,5 - 17,0	14,2
221-10	10	19,5	18,0 - 18,5	14,2
220-13	13	22,0	20,5 - 21,0	17,2
221-13	13	24,5	23,0 - 23,5	17,2
220-16	16	26,5	25,0 - 25,5	19,7
221-16	16	28,0	26,5 - 27,0	19,7
220-20	20	32,0	30,5 - 31,0	23,7
221-20	20	33,0	31,5 - 32,0	23,9
220-25	25	40,0	35,0 - 39,0	29,6

4

Schlauchhülsen aus Edelstahl für Niederdruckschläuche

Typ	für NW	Hülse Ø innen	für Schlauch Ø außen	Bodenloch
1.4301				
220-03 ES	3	10,0	8,5 - 9,0	6,5
220-04 ES	4	11,0	9,5 - 10,0	7,5
221-04 ES	4	12,0	10,5 - 11,0	7,5
220-06 ES	6	13,5	12,0 - 12,5	10,0
221-06 ES	6	14,0	12,5 - 13,0	10,0
220-08 ES	8	15,0	13,5 - 14,0	11,7
221-08 ES	8	16,0	14,5 - 16,0	11,7
222-08 ES	8	17,0	15,5 - 16,0	12,2
220-10 ES	10	18,0	16,5 - 17,0	13,8
221-10 ES	10	19	17,5 - 18,0	13,8
221-13 ES	13	24,5	23,0 - 23,5	17,0
220-20 ES	20	29	27,5 - 28,0	20,7
220-25 ES	25	34,5	32,0 - 33,5	26,0



Schlauchnippel mit Dichtkegel - 60° Konus

DIN 3863

Typ	für NW	für Schlauch Ø innen	für Gewinde metrisch	für Gewinde zöllig	Bund Ø hinter Dichtkegel	Passend für Überwurfmutter
810 0300	3	3 - 5	M 10 x 1	G 1/8"	6,5	831 0300 / 834 0300
810 0400	4	5 - 6	M 12 x 1,5	G 1/4"	7,5	831 0400 / 834 0604
810 0403	3	4 - 5	M 12 x 1,5	G 1/4"	7,5	831 0400 / 834 0604
810 0600	6	7 - 8	M 14 x 1,5	G 1/4"	9,5	831 0600 / 834 0600
810 0604	4	5 - 6	M 14 x 1,5	G 1/4"	9,5	831 0600 / 834 0600
810 0804	4	5 - 6	M 16 x 1,5	G 3/8"	11,5	831 0800 / 834 0800
810 0806	6	7 - 8	M 16 x 1,5	G 3/8"	11,5	831 0800 / 834 0800
810 0800	8	9 - 10	M 16 x 1,5	G 3/8"	11,5	831 0800 / 834 0800
810 1000	10	11 - 12	M 18 x 1,5	G 1/2"	13,5	831 1000 / 834 1310
810 1008	8	9 - 10	M 18 x 1,5	G 1/2"	13,5	831 1000 / 834 1310
810 1300	13	14 - 15	M 22 x 1,5	---	17,0	831 1300
810 1310	10	11 - 12	M 22 x 1,5	---	17,0	831 1300
814 1300	13	14 - 15	---	G 1/2"	17,0	--- / 834 1300
810 1600	16	17 - 18	M 26 x 1,5	G 3/4"	20,0	831 1600 / 834 2016
810 2000	20	21 - 22	M 30 x 1,5	G 1"	24,0	830 2000 / 834 2520
811 2000	20	21 - 22	M 30 x 2	---	24,0	831 2000
810 2500	25	24 - 25	M 38 x 1,5	---	31,0	830 2500



Flachdichtende Schlauchnippel für LKW-Kompressoren

Typ	für NW	für Schlauch Ø innen	für Gewinde metrisch	Bund Ø hinter Dichtkegel	Passend für Überwurfmutter
813 1300	13	14 - 15	M 22 x 1,5	17	831 1300
813 1613	13	14 - 15	M 26 x 1,5	17	831 1600
813 1600	16	17 - 18	M 26 x 1,5	20	831 1600



Alle Angaben verstehen sich als unverbindliche Richtwerte! Für nicht schriftlich bestätigte Datenauswahl übernehmen wir keine Haftung. Druckangaben beziehen sich, soweit nicht anders angegeben, auf Flüssigkeiten der Gruppe II bei +20°C.

Öl- und Kraftstoffschläuche

Überwurfmutter metrisch

ähnlich DIN 7606

Typ	für	Gewinde	Ø	Schlüssel-
Stahl verz.	NW	innen	Bohrung	weite
831 0300	3	M 10 x 1	6,5	12
831 0400	4	M 12 x 1,5	7,5	14
831 0600	6	M 14 x 1,5	9,85	17
831 0800	8	M 16 x 1,5	11,5	19
831 1000	10	M 18 x 1,5	13,5	22
831 1300	13	M 22 x 1,5	17,0	27
831 1600	16	M 26 x 1,5	20,0	32
830 2000	20	M 30 x 1,5	24,0	36
831 2000	20	M 30 x 2	24,0	36
830 2500	25	M 38 x 1,5	31,0	46



Überwurfmutter zöllig

ähnlich DIN 7606

Typ	für	Gewinde	Ø	Schlüssel-
Stahl verz.	NW	innen	Bohrung	weite
834 0300	3	G 1/8"	6,5	14
834 0604	4	G 1/4"	7,5	17
834 0600	6	G 1/4"	9,5	17
834 0800	8	G 3/8"	11,5	19
834 1310	10	G 1/2"	13,5	24
834 1300	13	G 1/2"	17,0	24
834 2016	16	G 3/4"	20,0	32
834 2520	20	G 1"	24,0	41

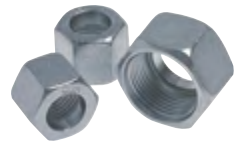

Außengewinde Schlauchnippel (metrisch) 60° Innenkonus

DIN 3863

Typ	für	für Schlauch	Gewinde	Schlüssel-
Stahl verz.	NW	Ø innen	außen	weite
850 0300	3	4 - 5	M 10 x 1	11
850 0400	4	5 - 6	M 12 x 1,5	12
850 0600	6	7 - 8	M 14 x 1,5	14
850 0800	8	9 - 10	M 16 x 1,5	17
850 1000	10	11 - 12	M 18 x 1,5	19
850 1300	13	14 - 15	M 22 x 1,5	22
850 1600	16	17 - 18	M 26 x 1,5	27
850 2000	20	21 - 22	M 30 x 1,5	30



Außengewinde Schlauchnippel (zöllig) 60° Innenkonus

DIN 3863

Typ	für	für Schlauch	Gewinde	Schlüssel-
Stahl verz.	NW	Ø innen	außen	weite
854 0304	4	5 - 6	G 1/8"	13
854 0600	6	7 - 8	G 1/4"	17
854 0800	8	9 - 10	G 3/8"	19
854 1300	13	14 - 15	G 1/2"	24
854 1600	16	17 - 18	G 5/8"	27
854 2000	20	21 - 22	G 3/4"	30
854 2016	16	17 - 18	G 3/4"	30
854 2520	20	21 - 22	G 1"	36



Flachdichtende Gewindenippel für LKW-Kompressoren

Typ	für	für Schlauch	Gewinde	Schlüssel-
Stahl verz.	NW	Ø innen	außen	weite
853 1300	13	14 - 15	M 22 x 1,5	22
853 1613	13	14 - 15	M 26 x 1,5	27
853 1600	16	17 - 18	M 26 x 1,5	27



Schlauchnippel mit Einschraubzapfen (mit Dichtkante)

Typ	für	für Schlauch	Gewinde	SW
Stahl verz.	NW	Ø innen	außen	
857 0810	10	11 - 12	M 16 x 1,5	22
857 1000	10	11 - 12	M 18 x 1,5	24
858 0304	4	5 - 6	G 1/8"	14
858 0600	6	7 - 8	G 1/4"	19
858 0604	4	5 - 6	G 1/4"	19
858 0800	8	9 - 10	G 3/8"	22
858 0806	6	7 - 8	G 3/8"	22
858 0810	10	11 - 12	G 3/8"	22
858 1300	13	14 - 15	G 1/2"	27
858 1310	10	11 - 12	G 1/2"	27
858 2000	20	21 - 22	G 3/4"	32
858 2013	13	14 - 15	G 3/4"	32
858 2016	16	17 - 18	G 3/4"	32



Alle Angaben verstehen sich als unverbindliche Richtwerte! Für nicht schriftlich bestätigte Datenauswahl übernehmen wir keine Haftung. Druckangaben beziehen sich, soweit nicht anders angegeben, auf Flüssigkeiten der Gruppe II bei +20°C.

Öl- und Kraftstoffschläuche



TIPP

Für Schneidringmontage!



Außengewinde Schlauchnippel 24° Konus (Schneidringverschraubung) DIN 2353

Typ Stahl verz.	für NW	für Schlauch Ø innen	Gewinde außen	für Rohr-Ø außen	SW
leichte Baureihe					
851 0300	3	4 - 5	M 10 x 1	5 L	11
851 0400	4	5 - 6	M 12 x 1,5	6 L	12
851 0600	6	7 - 8	M 14 x 1,5	8 L	14
851 0800	8	9 - 10	M 16 x 1,5	10 L	17
851 1000	10	11 - 12	M 18 x 1,5	12 L	19
851 1300	13	14 - 15	M 22 x 1,5	15 L	22
851 1600	16	17 - 18	M 26 x 1,5	18 L	27
851 1613	13	14 - 15	M 26 x 1,5	18 L	27
851 2000	20	21 - 22	M 30 x 2	22 L	32
schwere Baureihe					
852 0400	4	5 - 6	M 16 x 1,5	8 S	17
852 0600	6	7 - 8	M 18 x 1,5	10 S	19
852 0800	8	9 - 10	M 20 x 1,5	12 S	22
852 1000	10	11 - 12	M 22 x 1,5	14 S	24
852 1300	13	14 - 15	M 24 x 1,5	16 S	24
852 1600	16	17 - 18	M 30 x 2	20 S	32
852 2000	20	21 - 22	M 36 x 2	25 S	41

Schlauchnippel mit Rohrstützen

Typ Stahl verz.	für NW	für Schlauch Ø innen	Rohr-Ø außen	Länge L
leichte Baureihe				
861 0200	2	3 - 4	4 LL	30
861 0300	3	4 - 5	5 L	30
861 0400	4	5 - 6	6 L / 6 LL	30
861 0600	6	7 - 8	8 L / 8 LL	30
861 0800	8	9 - 10	10 L / 10 LL	30
861 1000	10	11 - 12	12 L	30
861 1300	13	14 - 15	15 L	30
861 1600	16	17 - 18	18 L	30
861 2000	20	21 - 22	22 L	30
861 2520	20	21 - 22	28 L	36
schwere Baureihe				
862 0400	4	5 - 6	8 S	23
862 0600	6	7 - 8	10 S	24
862 0800	8	9 - 10	12 S	25
862 1300	13	14 - 15	16 S	30
862 1600	16	17 - 18	20 S	32
862 2000	20	21 - 22	25 S	34
862 2520	20	21 - 22	30 S	36

4



Typ 861 ... (leichte Baureihe)



Typ 862 ... (schwere Baureihe)

Schlauchnippel mit Rohrstützen, 45° gebogen

Typ Stahl verz.	für NW	für Schlauch Ø innen	Rohr-Ø außen
861 45 0200	2	3 - 4	4 LL
861 45 0300	3	4 - 5	5 L
861 45 0400	4	5 - 6	6 L / 6 LL
861 45 0600	6	7 - 8	8 L / 8 LL
861 45 0800	8	9 - 10	10 L / 10 LL
861 45 1000	10	11 - 12	12 L
861 45 1300	13	14 - 15	15 L
861 45 1600	16	17 - 18	18 L
861 45 2000	20	21 - 22	22 L



Schlauchnippel mit Rohrstützen, 90° gebogen

Typ Stahl verz.	für NW	für Schlauch Ø innen	Rohr-Ø außen
861 90 0200	2	3 - 4	4 LL
861 90 0300	3	4 - 5	5 L
861 90 0400	4	5 - 6	6 L / 6 LL
861 90 0600	6	7 - 8	8 L / 8 LL
861 90 0800	8	9 - 10	10 L / 10 LL
861 90 1000	10	11 - 12	12 L
861 90 1300	13	14 - 15	15 L
861 90 1600	16	17 - 18	18 L
861 90 2000	20	21 - 22	22 L



Alle Angaben verstehen sich als unverbindliche Richtwerte! Für nicht schriftlich bestätigte Datenauswahl übernehmen wir keine Haftung. Druckangaben beziehen sich, soweit nicht anders angegeben, auf Flüssigkeiten der Gruppe II bei +20°C.

Öl- und Kraftstoffschläuche

Schneidringe / NC-Klemmringe				DIN 3861	
Typ	Stahl verz. mit Elastomerdichtung	Typ	Typ Klemmring	Gewinde	Rohr-Ø
Stahl verzinkt		1.4571	1.4571 (NC)	Überwurfmutter	außen
sehr leichte Baureihe					
D 4 LL	---	D 4 LL ES	---	M 8 x 1	4
D 6 LL	---	D 6 LL ES	---	M 10 x 1	6
D 8 LL	---	D 8 LL ES	---	M 12 x 1	8
D 10 LL	---	---	---	M 14 x 1	10
D 12 LL	---	---	---	M 16 x 1	12
leichte Baureihe					
D 6 L	D 6 LED	D 6 LES	D 6 L NC*	M 12 x 1,5	6
D 8 L	D 8 LED	D 8 LES	D 8 L NC*	M 14 x 1,5	8
D 10 L	D 10 LED	D 10 LES	D 10 L NC*	M 16 x 1,5	10
D 12 L	D 12 LED	D 12 LES	D 12 L NC*	M 18 x 1,5	12
D 15 L	D 15 LED	D 15 LES	D 15 L NC*	M 22 x 1,5	15
D 18 L	D 18 LED	D 18 LES	D 18 L NC*	M 26 x 1,5	18
D 22 L	D 22 LED	D 22 LES	D 22 L NC*	M 30 x 2	22
D 28 L	D 28 LED	D 28 LES	---	M 36 x 2	28
D 35 L	D 35 LED	D 35 LES	---	M 45 x 2	35
D 42 L	D 42 LED	D 42 LES	---	M 52 x 2	42
schwere Baureihe					
D 6 L	D 6 LED	D 6 LES	D 6 L NC*	M 14 x 1,5	6
D 8 L	D 8 LED	D 8 LES	D 8 L NC*	M 16 x 1,5	8
D 10 L	D 10 LED	D 10 LES	D 10 L NC*	M 18 x 1,5	10
D 12 L	D 12 LED	D 12 LES	D 12 L NC*	M 20 x 1,5	12
D 14 S	D 14 SED	D 14 SES	D 14 S NC*	M 22 x 1,5	14
D 16 S	D 16 SED	D 16 SES	D 16 S NC*	M 24 x 1,5	16
D 20 S	D 20 SED	D 20 SES	D 20 S NC*	M 30 x 2	20
D 25 S	D 25 SED	D 25 SES	D 25 S NC*	M 36 x 2	25
D 30 S	D 30 SED	D 30 SES	---	M 42 x 2	30
D 38 S	D 38 SED	D 38 SES	---	M 52 x 2	38

* nicht nach DIN



Überwurfmuttern				DIN 3870	
Typ	Typ	Typ Klemmring		Gewinde	Rohr-Ø
Stahl verzinkt	1.4571	1.4571 (NC)		Überwurfmutter	außen
sehr leichte Baureihe					
M 4 LL	M 4 LL ES	---		M 8 x 1	4
M 6 LL	M 6 LL ES	---		M 10 x 1	6
M 8 LL	M 8 LL ES	---		M 12 x 1	8
M 10 LL	---	---		M 14 x 1	10
M 12 LL	---	---		M 16 x 1	12
leichte Baureihe					
M 6 L	M 6 LES	M 6 L NC*		M 12 x 1,5	6
M 8 L	M 8 LES	M 8 L NC*		M 14 x 1,5	8
M 10 L	M 10 LES	M 10 L NC*		M 16 x 1,5	10
M 12 L	M 12 LES	M 12 L NC*		M 18 x 1,5	12
M 15 L	M 15 LES	M 15 L NC*		M 22 x 1,5	15
M 18 L	M 18 LES	M 18 L NC*		M 26 x 1,5	18
M 22 L	M 22 LES	M 22 L NC*		M 30 x 2	22
M 28 L	M 28 LES	---		M 36 x 2	28
M 35 L	M 35 LES	---		M 45 x 2	35
M 42 L	M 42 LES	---		M 52 x 2	42
schwere Baureihe					
M 6 S	M 6 SES	M 6 S NC*		M 14 x 1,5	6
M 8 S	M 8 SES	M 8 S NC*		M 16 x 1,5	8
M 10 S	M 10 SES	M 10 S NC*		M 18 x 1,5	10
M 12 S	M 12 SES	M 12 S NC*		M 20 x 1,5	12
M 14 S	M 14 SES	M 14 S NC*		M 22 x 1,5	14
M 16 S	M 16 SES	M 16 S NC*		M 24 x 1,5	16
M 20 S	M 20 SES	M 20 S NC*		M 30 x 2	20
M 25 S	M 25 SES	M 25 S NC*		M 36 x 2	25
M 30 S	M 30 SES	---		M 42 x 2	30
M 38 S	M 38 SES	---		M 52 x 2	38

* nicht nach DIN

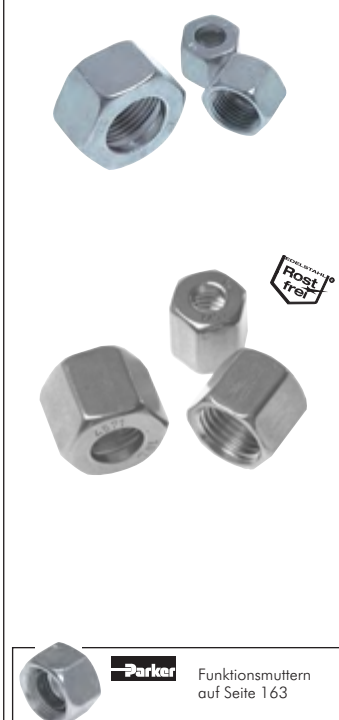

Überwurfschrauben			DIN 3871	
Typ			Gewinde	Rohr-Ø
Stahl verzinkt			Überwurfschraube	außen
sehr leichte Baureihe				
S 4 LL			M 8 x 1	4
S 6 LL			M 10 x 1	6
S 8 LL			M 12 x 1	8
leichte Baureihe				
S 6 L			M 12 x 1,5	6
S 8 L			M 14 x 1,5	8
S 10 L			M 16 x 1,5	10



Alle Angaben verstehen sich als unverbindliche Richtwerte! Für nicht schriftlich bestätigte Datenauswahl übernehmen wir keine Haftung. Druckangaben beziehen sich, soweit nicht anders angegeben, auf Flüssigkeiten der Gruppe II bei +20°C.

Öl- und Kraftstoffschläuche

Rohrbogen Schlauchnippel 90° mit Überwurfmutter (metrisch)



Typ Stahl verz.	für NW	für Schlauch Ø innen	Gewinde Überwurfmutter
840 90 0302	2	3 - 4	M 10 x 1
840 90 0300	3	4 - 5	M 10 x 1
840 90 0400	4	5 - 6	M 12 x 1,5
840 90 0604 NEU	4	5 - 6	M 14 x 1,5
840 90 0600	6	7 - 8	M 14 x 1,5
840 90 0806 NEU	6	7 - 8	M 16 x 1,5
840 90 0800	8	9 - 10	M 16 x 1,5
840 90 1000	10	11 - 12	M 18 x 1,5
840 90 1300	13	14 - 15	M 22 x 1,5
840 90 1600	16	17 - 18	M 26 x 1,5
840 90 2000	20	21 - 22	M 30 x 1,5

Rohrbogen Schlauchnippel 90° mit Überwurfmutter (zöllig)



Typ Stahl verz.	für NW	für Schlauch Ø innen	Gewinde Überwurfmutter
844 90 0300	3	4 - 5	G 1/8"
844 90 0604	4	5 - 6	G 1/4"
844 90 0600	6	7 - 8	G 1/4"
844 90 0806	6	7 - 8	G 3/8"
844 90 0800	8	9 - 10	G 3/8"
844 90 1310	10	11 - 12	G 1/2"
844 90 1300	13	14 - 15	G 1/2"

Ring-Schlauchnippel mit Ring-Auge

DIN 7642



Typ Stahl verz.	für NW	für Schlauch Ø innen	Ø Ring	für Gewinde
881 0300	3	4 - 5	8	M 8 x 1
881 0304	4	5 - 6	8	M 8 x 1
881 0400	4	5 - 6	10	M 10 x 1
881 0403	3	4 - 5	10	M 10 x 1
881 0406	6	7 - 8	10	M 10 x 1
881 0600	6	7 - 8	12	M 12 x 1,5
881 0603	3	4 - 5	12	M 12 x 1,5
881 0604	4	5 - 6	12	M 12 x 1,5
881 0800	8	9 - 10	14	M 14 x 1,5
881 0804	4	5 - 6	14	M 14 x 1,5
881 0806	6	7 - 8	14	M 14 x 1,5
881 1000	10	11 - 12	16	M 16 x 1,5
881 1008	8	9 - 10	16	M 16 x 1,5
881 1300	13	14 - 15	18	M 18 x 1,5
881 1308	8	9 - 10	18	M 18 x 1,5
881 1310	10	11 - 12	18	M 18 x 1,5
881 1600	16	17 - 18	22	M 22 x 1,5
881 2000	20	21 - 22	26	M 26 x 1,5

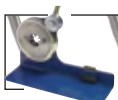

Silberschlauchpressen
und Schläuche
auf Seite 401

Rohrbogen-Ring-Schlauchnippel 90° mit Ring-Auge in einer Ebene



Typ Stahl verz.	für NW	für Schlauch Ø innen	Ø Ring	für Gewinde
881 90 0300	3	4 - 5	8	M 8 x 1
881 90 0400	4	5 - 6	10	M 10 x 1
881 90 0600	6	7 - 8	12	M 12 x 1,5
881 90 0800	8	9 - 10	14	M 14 x 1,5
881 90 1000	10	11 - 12	16	M 16 x 1,5
881 90 1300	13	14 - 15	18	M 18 x 1,5
881 90 1600	16	17 - 18	22	M 22 x 1,5
881 90 2000	20	21 - 22	26	M 26 x 1,5



Flammschutz- und
Isolationsschläuche
auf Seite 348

Doppel-Ring-Schlauchnippel

DIN 7642



Typ Stahl verz.	für NW	für Schlauch Ø innen	Ø Ring	für Gewinde
882 0303	3	4 - 5	8	M 8 x 1
882 0404	4	5 - 6	10	M 10 x 1
882 0606	6	7 - 8	12	M 12 x 1,5
882 0808	8	9 - 10	14	M 14 x 1,5
882 1010	10	11 - 12	16	M 16 x 1,5

Alle Angaben verstehen sich als unverbindliche Richtwerte! Für nicht schriftlich bestätigte Datenauswahl übernehmen wir keine Haftung. Druckangaben beziehen sich, soweit nicht anders angegeben, auf Flüssigkeiten der Gruppe II bei +20°C.

Öl- und Kraftstoffschläuche

Gerade Schlauchverbinder

Typ Stahl verz.	für NW	Schlauch Ø innen (1)	Schlauch Ø innen (2)
828 0303	3	4 - 5	4 - 5
828 0404	4	5 - 6	5 - 6
828 0604	6/4	5 - 6	7 - 8
828 0606	6	7 - 8	7 - 8
828 0806	8/6	7 - 8	9 - 10
828 0808	8	9 - 10	9 - 10
828 1006	10/6	7 - 8	11 - 12
828 1008	10/8	9 - 10	11 - 12
828 1010	10	11 - 12	11 - 12
828 1310	13/10	11 - 12	14 - 15



T-Schlauchverbinder

Typ Stahl verz.	für NW	Schlauch Ø innen (1)	Schlauch Ø innen (2)	Schlauch Ø innen (3)
828 030303	3	4 - 5	4 - 5	4 - 5
828 040404	4	5 - 6	5 - 6	5 - 6
828 060306	6/3/6	7 - 8	4 - 5	7 - 8
828 060606	6	7 - 8	7 - 8	7 - 8
828 080608	8/6/8	9 - 10	7 - 8	9 - 10
828 080808	8	9 - 10	9 - 10	9 - 10



Hohlschrauben 1-fach (metrisch)

DIN 7643 Ausführung A

Typ Stahl verz.	Gewinde außen	Schaft- länge	SW
891 0300	M 8 x 1	17	12
891 0400	M 10 x 1	19	14
891 0600	M 12 x 1,5	24	17
891 0800	M 14 x 1,5	26	19
891 1000	M 16 x 1,5	28	22
891 1300	M 18 x 1,5	32	24
891 1600	M 22 x 1,5	39	27
891 2000	M 26 x 1,5	45	32
891 2500	M 30 x 1,5	51	36



Hohlschrauben 1-fach (zöllig)

DIN 7643 Ausführung A

Typ Stahl verz.	Gewinde außen	Schaft- länge	SW
894 0304	G 1/8"	19	14
894 0800	G 1/4"	25	19
894 1000	G 3/8"	28	22
894 1300	G 1/2"	39	27



Hohlschrauben doppelt (für 2 Ringstücke)

Typ Stahl verz.	Gewinde außen	Schaft- länge	SW
892 0300	M 8 x 1	27	12
892 0400	M 10 x 1	30	14
892 0600	M 12 x 1,5	38	17
892 0800	M 14 x 1,5	42	19
892 1000	M 16 x 1,5	46	22
892 1300	M 18 x 1,5	54	24



Gewinde Ringstücke, 60° Innenkonus (metrisch)

DIN 7621

Typ Stahl verz.	Ø Ring	Gewinde am Stutzen
888 0351	8	M 10 x 1
888 0400	10	M 12 x 1,5
888 0600	12	M 14 x 1,5
888 0800	14	M 16 x 1,5
888 1008	16	M 16 x 1,5
888 1000	16	M 18 x 1,5
888 1300	18	M 22 x 1,5



Schlauchschnellen
ab Seite 350



PE-Kanister
ab Seite 1028



Ölbindemittel &
Ölbindetücher
ab Seite 938



Alu- und
Kupferringe
ab Seite 910

Alle Angaben verstehen sich als unverbindliche Richtwerte! Für nicht schriftlich bestätigte Datenauswahl übernehmen wir keine Haftung. Druckangaben beziehen sich, soweit nicht anders angegeben, auf Flüssigkeiten der Gruppe II bei +20°C.

GSP-Steckschlauchprogramm



Schlauchleitungen mit Druckträgern aus hochfestem Textilgeflecht

Werkstoffe: abriebfeste, öl- und witterungsbeständige Außenschicht aus synth. Gummi, Innenschicht aus synth. Gummi, eine Textileinlage als Druckträger

Temperaturbereich: -40°C bis +100°C, Luft und Öle max: +70°C, Wasser max. +85°C

Medien: Luft, Wasser, Hydrauliköle auf Mineralölbasis, Schmieröle, Wasser-Öl-Emulsion, Wasser-Glykol.

Typ	Farben	Schlauch Ø innen	Schlauch- Ø außen	Betriebs- druck	Berst- druck	Vakuum	kleinster Biegeradius	Rollenlänge
GSP 6 **	● ● ● ● ●	6,3	12,7	17 bar	68 bar	-0,95 bar	65	100 mtr.
GSP 10 **	● ● ● ● ●	9,5	15,9	17 bar	68 bar	-0,95 bar	75	100 mtr.
GSP 12 **	● ● ● ● ●	12,7	19,8	17 bar	68 bar	-0,95 bar	130	100 mtr.
GSP 16 **	● ● ● ● ●	15,9	23,0	17 bar	68 bar	-0,51 bar	150	80 mtr.
GSP 20 **	● ● ● ● ●	19,1	26,2	17 bar	68 bar	-0,51 bar	180	80 mtr.
GSP 25 GRAU	● ● ● ● ●	25,4	32,5	12 bar	48 bar	-0,51 bar	250	80 mtr.

! Tragen Sie bei Ihrer Bestellung hier bitte die gewünschte Farbe ein!

Bestellbeispiel: GSP 6 **

Standardtyp

Bestellzusatz für Farbe:	
● schwarz	...-SCHWARZ
● blau	...-BLAU
● rot	...-ROT
● grau	...-GRAU



4



Schlauch rechtwinklig abschneiden. Zur leichten Montage Nippel mit Seifenlösung benetzen.



Nippel in den Schlauch stecken und zügig bis zum Anschlag eindrücken.



Schlauch ist fertig montiert und kann mit Druck beaufschlagt werden.

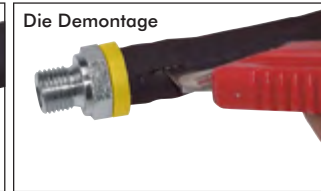

Schlauch mit einem Messer seitlich aufschneiden, dabei die Nippelrippen nicht beschädigen - Leckagegefahr!

Steckanschlüsse mit Überwurfmutter, metrisches Gewinde

24° Kegel



Typ Stahl verzinkt gerade	Typ Stahl verzinkt 90°	Typ Stahl verzinkt 45°	Rohr-anschluss	Gewinde	Schlauch Ø innen	PN
STP M126	STPW90 M126	STPW45 M126	6 L	M 12 x 1,5	6,3	25 bar
STP M146	STPW90 M146	STPW45 M146	8 L	M 14 x 1,5	6,3	25 bar
STP M166	STPW90 M166	---	10 L	M 16 x 1,5	6,3	25 bar
STP M1610	STPW90 M1610	STPW45 M1610	10 L	M 16 x 1,5	9,5	20 bar
STP M1810	STPW90 M1810	STPW45 M1810	12 L	M 18 x 1,5	9,5	20 bar
STP M1812	---	---	12 L	M 18 x 1,5	12,7	16 bar
STP M2212	STPW90 M2212	STPW45 M2212	15 L	M 22 x 1,5	12,7	16 bar
STP M2216	---	STPW45 M2216	15 L	M 22 x 1,5	15,9	16 bar
STP M2616	STPW90 M2616	STPW45 M2616	18 L	M 26 x 1,5	15,9	16 bar
STP M3020	STPW90 M3020	STPW45 M3020	22 L	M 30 x 2	19,1	12 bar
STP M3625	STPW90 M3625	STPW45 M3625	28 L	M 36 x 2	25,4	12 bar

Steckanschlüsse mit Außengewinde, metrisches Gewinde

24° Konus



Typ Stahl verzinkt	Rohr-anschluss	Gewinde	Schlauch Ø innen	PN
GTP M126	6 L	M 12 x 1,5	6,3	25 bar
GTP M146	8 L	M 14 x 1,5	6,3	25 bar
GTP M1610	10 L	M 16 x 1,5	9,5	20 bar
GTP M1810	12 L	M 18 x 1,5	9,5	20 bar
GTP M2212	15 L	M 22 x 1,5	12,7	16 bar
GTP M2616	18 L	M 26 x 1,5	15,9	16 bar
GTP M3020	22 L	M 30 x 2	19,1	12 bar

Alle Angaben verstehen sich als unverbindliche Richtwerte! Für nicht schriftlich bestätigte Datenauswahl übernehmen wir keine Haftung. Druckangaben beziehen sich, soweit nicht anders angegeben, auf Flüssigkeiten der Gruppe II bei +20°C.

GSP-Steckschlauchprogramm

Steckanschlüsse mit Überwurfmutter, zölliges Gewinde zylindrisch

60° Kegel

Typ Stahl verzinkt gerade	Typ Stahl verzinkt 90°	Typ Stahl verzinkt 45°	Gewinde	Schlauch Ø innen	PN
STP 146	STPW90 146	STPW45 146	G 1/4"	6,3	25 bar
STP 3810	STPW90 3810	STPW45 3810	G 3/8"	9,5	20 bar
STP 1212	STPW90 1212	STPW45 1212	G 1/2"	12,7	16 bar
STP 3420	STPW90 3420	STPW45 3420	G 3/4"	19,1	12 bar
STP 1025	STPW90 1025	STPW45 1025	G 1"	25,4	12 bar



Steckanschlüsse mit Außengewinde, zölliges Gewinde zylindrisch

60° Konus

Typ Stahl verzinkt	Gewinde	Schlauch Ø innen	PN
GTP 186	G 1/8"	6,3	25 bar
GTP 146	G 1/4"	6,3	25 bar
GTP 1410	G 1/4"	9,5	20 bar
GTP 3810	G 3/8"	9,5	20 bar
GTP 1212	G 1/2"	12,7	16 bar
GTP 1216	G 1/2"	15,9	16 bar
GTP 3420	G 3/4"	19,1	12 bar
GTP 1025	G 1"	25,4	12 bar



Steckanschluss-Gewindetüllen

PN 15

Typ Messing	Gewinde	Schlauch Ø innen	Schlüssel- weite
GTP 186 MS	G 1/8"	6,3	14
GTP 1810 MS	G 1/8"	9,5	14
GTP 146 MS	G 1/4"	6,3	17
GTP 1410 MS	G 1/4"	9,5	17
GTP 1412 MS	G 1/4"	12,7	17
GTP 3810 MS	G 3/8"	9,5	17
GTP 3812 MS	G 3/8"	12,7	17
GTP 1210 MS	G 1/2"	9,5	22
GTP 1212 MS	G 1/2"	12,7	22
GTP 1216 MS	G 1/2"	15,9	22
GTP 3416 MS	G 3/4"	15,9	27
GTP 3419 MS	G 3/4"	19,1	27



Steckanschluss-Schlauchverbinder

PN 15

Typ Messing	Schlauch Ø innen
SVRP 12 MS	12,7
SVRP 16 MS	15,9



<p>LOCTITE Flüssigdichtungen, Dichtringe & Bänder ab Seite 908</p>	<p>Messer auf Seite 957</p>	<p>Absperrventile auf Seite 446</p>	<p>Manometer ab Seite 574</p>
<p>LED LENSER Taschen- und Kopf- lampen auf Seite 956</p>	<p>Temperierkupplungen ab Seite 264 <i>bis 160 °C</i></p>	<p>Verstärkungshülsen ab Seite 162</p>	<p>Kugelhähne ab Seite 430</p>

Alle Angaben verstehen sich als unverbindliche Richtwerte! Für nicht schriftlich bestätigte Datenauswahl übernehmen wir keine Haftung. Druckangaben beziehen sich, soweit nicht anders angegeben, auf Flüssigkeiten der Gruppe II bei +20°C.

Hydraulikschläuche

Praktische Hinweise zur Bestimmung von Schlauchanschlüssen

Messbeispiele - Schlauchleitungen

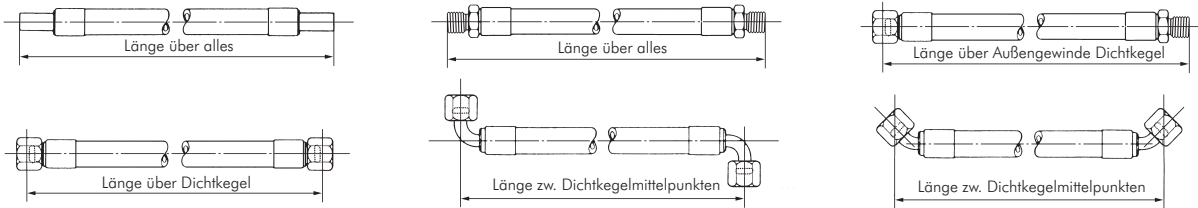

Verdrehwinkel (Winkelversatz bei zwei Bogenarmaturen)

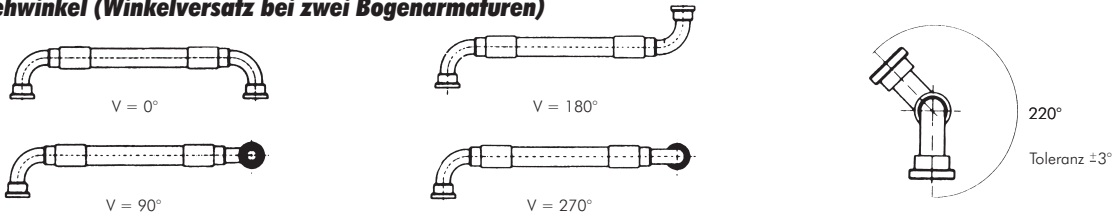

Anschlüsse mit metrischem Gewinde

Dichtkegel m. Überwurfmutter		Rohrstutzen für Ü-M + Schneidring		Außengewinde DIN 3853		Außengewinde DIN 7631	
Gewinde		DIN 7606/7631 Schlauch- Nennweite	Schneidringverschraubung DIN 2353, RA/Baureihe			Schneidring- verbindung französisch GAZ RA	
Nennmaß	D	d	sehr leicht	leicht	schwer		
M 8 x 1	8,0	6,9	DN 2,5	4 LL			
M 10 x 1	10,0	8,9	DN 3	6 LL			
M 12 x 1	12,0	10,9		8 LL			
M 12 x 1,5	12,0	10,4	DN 4		6 L		
M 14 x 1,5	14,0	12,4	DN 6		8 L	6 S	
M 16 x 1,5	16,0	14,4	DN 8		10 L	8 S	1/8" 10,00
M 18 x 1,5	18,0	16,4	DN 10		12 L	10 S	
M 20 x 1,5	20,0	18,4				12 S	1/4" 13,25
M 22 x 1,5	22,0	20,4	DN 12		15 L	14 S	
M 24 x 1,5	24,0	22,4				16 S	3/8" 16,75
M 26 x 1,5	26,0	24,4	DN 16		18 L		
M 30 x 1,5	30,0	28,4	DN 20				1/2" 21,25
M 30 x 2	30,0	27,8			22 L	20 S	
M 36 x 1,5	36,0	34,4					3/4" 26,75
M 36 x 2	36,0	33,8			28 L	25 S	
M 38 x 1,5	38,0	36,4	DN 25				
M 42 x 2	42,0	39,8				30 S	
M 45 x 1,5	45,0	43,3	DN 32				1" 33,50
M 45 x 2	45,0	42,8			35 L		
M 52 x 1,5	52,0	50,4	DN 40				1 1/4" 42,25
M 52 x 2	52,0	49,8			42 L	38 S	

Anschlüsse mit Zollgewinde

Withworth-Rohrgewinde BSP-Dichtkegel		BSP-Außengewinde		Amerikan. Standardgewinde NPTF	
Gewinde		Gewinde		Gewinde	
Nennmaß	Gangzahl auf 1 Zoll	D	d	Nennmaß	Gangzahl auf 1 Zoll
R 1/8"	28	9,7	8,6	1/8" NPTF	27
R 1/4"	19	13,2	11,5	1/4" NPTF	18
R 3/8"	19	16,7	15,0	3/8" NPTF	18
R 1/2"	14	21,0	18,6	1/2" NPTF	14
R 5/8"	14	22,9	20,6	3/4" NPTF	14
R 3/4"	14	26,4	24,1	1" NPTF	11
R 1"	11	33,3	30,3	1 1/4" NPTF	11
R 1 1/4"	11	41,9	39,0	1 1/2" NPTF	11
R 1 1/2"	11	47,8	44,9	2" NPTF	11
R 2"	11	59,6	56,7	2 1/2" NPTF	8
R 2 1/2"	11	75,2	72,2	3" NPTF	8
R 3"	11	87,9	84,9		

Anschlüsse mit amerikanischem UNF- und JIC-Gewinde

JIC		SAE	
Dichtkopf	Außengewinde	Dichtkopf	Außengewinde
Gewinde		Gewinde	
Außen-Ø Zoll	Gangzahl auf 1 Zoll	Klasse	D
5/16	24	UNF	7,9
3/8	24	UNF	9,5
7/16	20	UNF	11,1
1/2	20	UNF	12,7
9/16	18	UNF	14,3
5/8	18	UNF	15,9
3/4	16	UNF	19,1
7/8	14	UNF	22,2
1 1/16	12	UN	27,0
1 1/8	12	UN	30,2
1 1/4	12	UN	33,3
1 1/2	12	UN	41,3
1 3/4	12	UN	47,6
2	12	UN	52,5
2 1/2	12	UN	63,5
3	12	UN	76,2
3 1/2	12	UN	88,9

Anschlüsse mit SAE-Flanschen

Lochbild für Flanschhalter		SAE-Flanschsteller							
Flansch Nenn- größe	Kenn- größe	Standard-Baureihe 3000 PSI				Hochdruck-Baureihe 6000 PSI			
		A	B	C	E	A	B	C	E
1/2"	8	38,1	17,5	30,2	6,7	40,5	18,2	31,7	7,8
3/4"	12	47,6	22,2	38,1	6,7	50,8	23,8	41,3	8,8
1"	16	52,4	26,2	44,5	8,0	57,2	27,8	47,6	9,5
1 1/4"	20	58,7	30,2	50,8	8,0	66,7	31,8	54,0	10,3
1 1/2"	24	69,9	35,7	60,3	8,0	79,4	36,5	63,5	12,6
2"	32	77,8	42,9	71,4	9,5	96,8	44,5	79,4	12,6
3"	48	106,4	61,9	101,6	9,5				

Alle Angaben verstehen sich als unverbindliche Richtwerte! Für nicht schriftlich bestätigte Datenauswahl übernehmen wir keine Haftung. Druckangaben beziehen sich, soweit nicht anders angegeben, auf Flüssigkeiten der Gruppe II bei +20°C.



Hochdruckschläuche mit Drahtgeflecht-Einlage

Werkstoffe: Synthetischer Innen- und Außengummi eine bzw. zwei geflochtene Stahldrahteinlagen

Temperaturbereich: -40° bis +100°C, kurzzeitig bis max. +120°C

Einsatzbereich: Hochdruckhydrauliksysteme

Beständigkeit: Hydrauliköle auf Mineralölbasis, Luft**, Wasser, Schmier- und Kraftstoffe

1 SN - ein Stahlgeflecht

EN 853

Typ	DN	d1	d2	d3	Betriebsdruck bar	Berstdruck bar	kleinster Biegeradius	Size Kenngröße
1 SN 6	6	6,4	13,4	11,1	225	900	100	4
1 SN 8	8	7,9	15,0	12,7	215	850	115	5
1 SN 10	10	9,5	17,4	15,1	180	720	130	6
1 SN 12	12	12,7	20,6	18,3	160	640	180	8
1 SN 16	16	15,9	23,7	21,4	130	520	200	10
1 SN 19	19	19,0	27,7	25,4	105	420	240	12
1 SN 25	25	25,4	35,6	33,3	88	350	300	16
1 SN 31	31	31,8	43,5	40,5	63	250	420	20
1 SN 38	38	38,1	49,7	46,8	50	200	500	24
1 SN 51	51	50,8	63,1	60,2	40	160	630	32

** Schlauch muss geprickt werden

Waschschläuche -40°C bis +150°C

Typ	DN	Außen- decke	Farbe	Druck max.	Temp. kurz- zeitig bis max.	Verwendung
ein Metallgeflecht						
1 SN 6-150 W	6	Kautschuk	schwarz	210 bar	150°C	für Hochdruckreiniger mit hohen Betriebsdrücken und -temperaturen in Verbindung mit handelsüblichen Reinigungsmitteln.
1 SN 8-150 W	8	Kautschuk	schwarz	210 bar	150°C	
1 SN 10-150 W	10	Kautschuk	schwarz	210 bar	150°C	
ein Metallgeflecht und blaue Oberdecke für Lebensmittelbetriebe*						
1 SN 6-150 BLAU W	6	Kautschuk	blau	210 bar	150°C	
1 SN 8-150 BLAU W	8	Kautschuk	blau	210 bar	150°C	
1 SN 10-150 BLAU W	10	Kautschuk	blau	210 bar	150°C	
1 SN 12-150 BLAU W	12	Kautschuk	blau	180 bar	150°C	
doppeltes Metallgeflecht und blaue Oberdecke für Lebensmittelbetriebe*						
2 SN 8-150 BLAU W	8	Kautschuk	blau	400 bar	150°C	

* Die blaue Oberfläche hinterlässt keine Farbstreifen auf feuchtem Hallenboden

** Schlauch muss geprickt werden

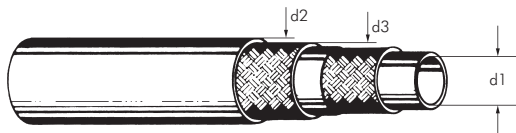

2 SN - zwei Stahlgeflechte

EN 853

Typ	DN	d1	d2	d3	Betriebsdruck bar	Berstdruck bar	kleinster Biegeradius	Size Kenngröße
schwarze Oberdecke								
2 SN 6	6	6,4	15,0	12,7	400	1600	100	4
2 SN 8	8	7,9	16,6	14,3	350	1400	115	5
2 SN 10	10	9,5	19,0	16,7	330	1320	130	6
2 SN 12	12	12,7	22,2	19,8	275	1100	180	8
2 SN 16	16	15,9	25,4	23,0	250	1000	200	10
2 SN 19	19	19,0	29,3	27,0	215	850	240	12
2 SN 25	25	25,4	36,8	34,9	165	650	300	16
2 SN 31	31	31,8	47,0	44,5	125	500	420	20
2 SN 38	38	38,1	53,4	50,8	90	360	500	24
2 SN 51	51	50,8	66,2	63,5	80	320	630	32
blaue Oberdecke für Lebensmittelbetriebe*								
2 SN 8 BLAU	8	7,9	16,6	14,3	350	1400	115	5
2 SN 10 BLAU	10	9,5	19,0	16,7	330	1320	130	6
2 SN 12 BLAU	12	12,7	22,2	19,8	275	1100	180	8
2 SN 16 BLAU	16	15,9	25,4	23,0	250	1000	200	10
2 SN 19 BLAU	19	19,0	29,3	27,0	215	850	240	12
2 SN 25 BLAU	25	25,4	37,0	34,9	165	650	300	16
2 SN 31 BLAU	31	31,8	47,0	44,5	125	500	420	20

* Die blaue Oberfläche hinterlässt keine Farbstreifen auf feuchtem Hallenboden

** Schlauch muss geprickt werden

Hydraulikschläuche

Hydraulikschlauchleitungen mit Druckträgern aus hochfestem Textilgeflecht

Temperaturbereich: -40° bis +100°C; kurzzeitig +125°C (Wasser bis max. +70°C / Diesel bis max. +93°C)

Einsatzbereich: Mitteldruck-Hydrauliksysteme

Beständigkeit: Hydrauliköle auf Mineralölbasis, Wasser, Dieselöle, Rapsöl, Wasser-Ölemulsionen

Vorteile: • Hohe Flexibilität, kleine Biegeradien, geringes Gewicht, keine Übertragung von Vibrationen

1 TE* - ein hochfestes Textilgeflecht

EN 854

Typ	DN	Schlauch Ø innen	Schlauch Ø außen	Betriebs- druck	Berst- druck	kleinster Biegeradius
1 TE 5	5	4,8	10,8	25 bar	100 bar	35
1 TE 6	6	6,4	12,4	25 bar	100 bar	45
1 TE 8	8	7,9	13,9	20 bar	80 bar	65
1 TE 10	10	9,5	15,5	20 bar	80 bar	75
1 TE 12	12	12,7	19,4	16 bar	64 bar	90
1 TE 16	16	15,9	22,9	16 bar	64 bar	115
1 TE 19	19	19,0	26,0	12 bar	32 bar	135
1 TE 25	25	25,4	32,0	12 bar	32 bar	165

2 TE* - ein hochfestes Textilgeflecht

EN 854

Typ	DN	Schlauch Ø innen	Schlauch Ø außen	Betriebs- druck	Berst- druck	kleinster Biegeradius
2 TE 5	5	4,8	11,8	80 bar	320 bar	35
2 TE 6	6	6,4	13,4	75 bar	300 bar	40
2 TE 8	8	7,9	14,9	68 bar	270 bar	50
2 TE 10	10	9,5	16,5	63 bar	250 bar	60
2 TE 12	12	12,7	19,7	58 bar	230 bar	70
2 TE 16	16	15,9	23,9	50 bar	200 bar	90
2 TE 19	19	19,0	27,0	45 bar	180 bar	110
2 TE 25	25	25,4	33,4	40 bar	160 bar	150

3 TE* - zwei hochfeste Textilgeflechte

EN 854

Typ	DN	Schlauch Ø innen	Schlauch Ø außen	Betriebs- druck	Berst- druck	kleinster Biegeradius
3 TE 6	6	6,4	14,4	145 bar	580 bar	45
3 TE 8	8	7,9	16,9	130 bar	520 bar	55
3 TE 10	10	9,5	18,5	110 bar	440 bar	70
3 TE 12	12	12,7	21,7	93 bar	370 bar	85
3 TE 16	16	15,9	25,9	80 bar	320 bar	105
3 TE 19	19	19,0	29,0	70 bar	280 bar	130
3 TE 25	25	25,4	35,9	55 bar	220 bar	150
3 TE 31	31	31,8	42,3	45 bar	180 bar	190

* Schläuche werden mit den Pressanschlüssen und -hülsen aus unserem Hydraulikschlauchprogramm verpresst

Hochdruckschlauchleitungen mit Druckträgern aus hochfestem Polyestergeflecht

Werkstoffe: Schlauchseele: Polyester, Druckträger: 2-fach Polyestergeflecht, Decke: Polyurethan (besonders abriebfest, öl-, ozon-, fett- und witterungsbeständig)

Temperaturbereich: -40°C bis max. +100°C; Anwendungen mit Luft, Wasser und Wasser-Emulsionen max. +65°C

Einsatzbereich: Mittlere Hochdruckkreisläufe, Winden, Gabelstapler

Beständigkeit: Mineralöl, Mineralöl mit bis zu 40% Aromaten-Anteil, Öl auf Polyglykolbasis, Rapsöl, Bioöl, Wasser, Wasserglykol-Emulsionen, Wasser-/ Öl-Emulsionen

Vorteile: • verschleißfest, keine Längendehnung

1 KU - zwei hochfeste Polyestergeflechte

SAE 100 R7 - EN 855

Typ Einzel- schlauch	Typ DUO- Schlauch	DN	Schlauch Ø innen	Schlauch Ø außen	Betriebs- druck	Berst- druck	kleinster Biegeradius
1 KU 6	1 KU 6 DUO	6	6,4	11,8	200 bar	800 bar	50
1 KU 8	1 KU 8 DUO	8	8,0	14,3	190 bar	760 bar	55
1 KU 10	1 KU 10 DUO	10	9,7	16,0	175 bar	700 bar	75
1 KU 12	1 KU 12 DUO	12	13,0	20,3	140 bar	560 bar	95

1-fach-edelstahlumflochtene Teflon-Schläuche*

Werkstoffe: Drahtumflechtung: 1.4306, Seele: PTFE (Du Pont Teflon 62)

Temperaturbereich: -60°C bis max. +220°C

Betriebsdruck: bei -60°C bis max. +120°C: 100% des Tabellenwertes

über +120°C: abzügl. 1% des Tabellenwertes je zusätzliches Grad Temperatur

Bestandigkeit: Lebensmittelverarbeitung, Labor- und Medizintechnik, Vulkanisierpressen, Dampfbugelmaschinen sowie Reinigungsanlagen, bei denen hohe chemische Beständigkeit, thermische Stabilität, Elastizität und Witterungsbeständigkeit unerlässlich sind.

Typ	DN	Schlauch-Ø innen	Schlauch-Ø außen	PTFE Wandstärke	Betriebs- druck	Berst- druck	kleinster Biegeradius
1 TF 6	6	6,45 - 6,96	8,83 - 9,86	0,75	224 bar	672 bar	67
1 TF 8	8	8,15 - 8,66	10,54 - 11,56	0,60	207 bar	621 bar	102
1 TF 10	10	9,75 - 10,30	12,15 - 13,20	0,65	183 bar	552 bar	133
1 TF 12	12	13,00 - 13,60	16,00 - 17,20	0,90	161 bar	483 bar	152
1 TF 16	16	16,40 - 17,12	19,20 - 20,50	0,90	114 bar	345 bar	178
1 TF 19	19	19,30 - 20,32	22,40 - 23,90	1,00	103 bar	310 bar	203
1 TF 25	25	25,60 - 26,62	29,00 - 30,50	1,20	80 bar	241 bar	305

* Schläuche werden mit den Pressanschlüssen und -hülsen aus unserem Hydraulikschlauchprogramm verpresst.



Typ Einzelschlauch



Typ DUO-Schlauch

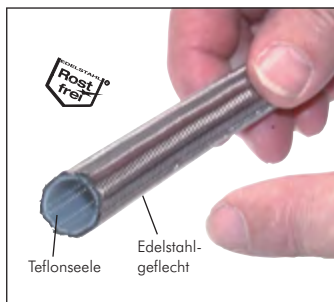

Alle Angaben verstehen sich als unverbindliche Richtwerte! Für nicht schriftlich bestätigte Datenauswahl übernehmen wir keine Haftung. Druckangaben beziehen sich, soweit nicht anders angegeben, auf Flüssigkeiten der Gruppe II bei +20°C.

Höchstdruckhydraulikschläuche

Höchstdruckschläuche mit 4-Drahtspiral-Einlage

Werkstoffe: Synthetischer Innen- und Außengummi
Temperaturbereich: -40° bis +100°C, kurzzeitig bis +120°C
Einsatzbereich: Hochdruckhydrauliksysteme
Beständigkeit: Hydrauliköle auf Mineralölbasis, Luft**, Wasser, Schmier- und Kraftstoffe, Bioöle

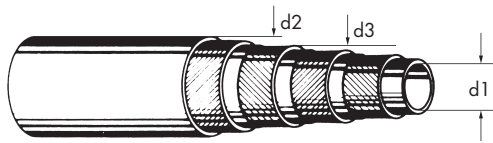

4 SP

EN 856

Typ	DN	d1	d2	d3	Betriebsdruck	Berstdruck	kleinster Biegeradius	Size Kenngr.
4 SP 6	6	6,4	17,9	14,7	450 bar	1800 bar	150	4
4 SP 10	10	9,5	21,4	17,5	445 bar	1780 bar	180	6
4 SP 12	12	12,7	24,6	20,2	415 bar	1660 bar	230	8
4 SP 16	16	15,9	28,2	23,8	350 bar	1400 bar	250	10
4 SP 19	19	19,1	32,2	28,2	350 bar	1400 bar	300	12
4 SP 25	25	25,4	39,0	35,3	280 bar	1120 bar	340	16
4 SP 31	31	31,8	49,9	46,0	210 bar	840 bar	460	20

** Schlauch muss geprickt werden

4 SH Super-Höchstdruckschläuche

EN 856

Typ	DN	d1	d2	Betriebsdruck	Berstdruck	kleinster Biegeradius	Size Kenngr.
4 SH 19	19	19,0	32,0	420 bar	1750 bar	210	12
4 SH 25	25	25,4	38,1	385 bar	1750 bar	220	16
4 SH 31	31	31,8	45,2	350 bar	1400 bar	420	20
4 SH 38	38	38,1	53,5	300 bar	1250 bar	560	24
4 SH 51	51	50,8	68,0	250 bar	1000 bar	700	32

* Armaturen für 4 SH-Schläuche finden Sie auf der Seite 417/420, ** Schlauch muss geprickt werden

Bündelspiralen aus HD-PE, schwarz

Werkstoffe: HD-PE, spiralisiert extrudiert, abgerundete Kanten
Anwendung: Bündeln von Schläuchen oder als Scheuerschutz an Hydraulikschläuchen für schwierige Einbausituationen.
Temperaturbereich: -50°C bis +100°C

Typ	Ø außen	Ø innen	Bündelbereich	Wendelbreite	Rollenlänge
PKB 10 SCHWARZ	12,0	9,5	9 - 13	10,5	25 mtr.
PKB 13 SCHWARZ	16,0	13,0	13 - 18	12,0	25 mtr.
PKB 15 SCHWARZ	20,0	16,0	16 - 22	20,0	25 mtr.
PKB 20 SCHWARZ	25,0	20,0	20 - 27	22,0	25 mtr.
PKB 25 SCHWARZ	32,0	27,0	27 - 36	22,0	25 mtr.
PKB 30 SCHWARZ	40,0	34,5	34 - 44	24,0	25 mtr.
PKB 40 SCHWARZ	50,0	43,0	43 - 55	30,0	25 mtr.
PKB 50 SCHWARZ	63,0	55,5	55 - 67	37,0	25 mtr.

Scheuerschutzschlauch für Hochdruckschläuche

Werkstoffe: hochwertiges Polyestergerewebe
Anwendung: Berstschutz gegen unkontrollierten Ölausfluss (Pin-Hole Effekt); Verschleißschutz
Temperaturbereich: -40°C bis max. +100°C
 Abriebfestigkeit nach ISO 6945 getestet, Berstschutz nach ISO 3457 getestet

Typ	Innen-Ø*	Rollenlänge	Typ	Innen-Ø*	Rollenlänge
SSS 20	20	100 mtr.	SSS 38	38	100 mtr.
SSS 22	22	100 mtr.	SSS 45	45	100 mtr.
SSS 25	25	100 mtr.	SSS 50	50	100 mtr.
SSS 28	28	100 mtr.	SSS 70	70	100 mtr.
SSS 32	32	100 mtr.	SSS 90	90	100 mtr.
SSS 35	35	100 mtr.			

* Der Innendurchmesser sollte mindestens 10 mm größer als der Schlauch sein

Stahl-Rundspiralen

Anwendung: Zur Bündelung von mehreren Schläuchen oder als Scheuerschutz für Schläuche bei schwierigen Einbausituationen, z. B. vom LKW zum Auflegerkipper, sowie an Baggern zum Greifer, verwenden.

Typ	Ø innen*	Ø Draht	Typ	Ø innen*	Ø Draht
900-8	17,3	2	900-19	34,2	2
900-10	21,3	2	900-25	41,0	3
900-12	25,0	2	900-31	51,5	3
900-16	29,0	2	900-38	55,6	3

* Toleranz ±0,5 mm

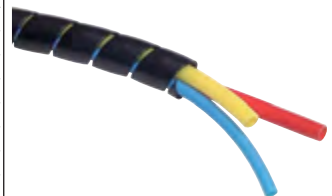





















Alle Angaben verstehen sich als unverbindliche Richtwerte! Für nicht schriftlich bestätigte Datenauswahl übernehmen wir keine Haftung. Druckangaben beziehen sich, soweit nicht anders angegeben, auf Flüssigkeiten der Gruppe II bei +20°C.



Pressarmaturen für Hydraulikschläuche

Stahl-Pressarmaturen für 1 SN-/2 SN-/4 SP-/1 TE-/2 TE-/3 TE-/1 KU-Schläuche

DN 6 bis DN 10





















Kurzzeichen und Abbildung	Beschreibung (Stahl verzinkt)		DN 6			DN 8			DN 10		
 DKM	Dichtkopf mit Überwurfmutter passend auf 60°-Stützen DIN 7631	Gewinde „G“ Typ gerade Typ 45° Typ 90°									
 DKL	Universal-Dichtkopf mit Überwurf. passend auf 60°-Stützen, DIN 7631 und 24°-Stützen, DIN 2353, leichte Baureihe	RA-Ø / Baureihe Gewinde „G“ Typ gerade Typ 45° Typ 90°	6 L M 12 x 1,5 1.041-3-4A 1.049-3-4A	8 L M 14 x 1,5 1.041-4A 1.045-4A 1.049-4A	10 L M 16 x 1,5 1.041-5-4A	8 L M 14 x 1,5 1.041-4-5A 1.045-4-5A	10 L M 16 x 1,5 1.041-5A 1.045-5A 1.049-5A	12 L M 18 x 1,5 1.041-6-5A	10 L M 16 x 1,5 1.041-5-6A	12 L M 18 x 1,5 1.041-6A 1.045-6A 1.049-6A	
 DKO-L	Dichtkopf mit Überwurfmutter und O-Ring passend auf 24°-Stützen DIN 2353, leichte Baureihe	RA-Ø / Baureihe Gewinde „G“ Typ gerade Typ 45° Typ 90°	6 L M 12 x 1,5 1.051-3-4A 1.055-3-4A 1.059-3-4A	8 L M 14 x 1,5 1.051-4A 1.055-4A 1.059-4A	10 L M 16 x 1,5 1.051-5-4A	8 L M 14 x 1,5 1.051-4-5A	10 L M 16 x 1,5 1.051-5A 1.055-5A 1.059-5A	12 L M 18 x 1,5 1.051-6-5A	10 L M 16 x 1,5 1.051-5-6A 1.055-5-6A 1.059-5-6A	12 L M 18 x 1,5 1.051-6A 1.055-6A 1.059-6A	15 L M 22 x 1,5 1.051-8-6A
 DKO-S	Dichtkopf mit Überwurfmutter und O-Ring passend auf 24°-Stützen DIN 2353, schwere Baureihe	RA-Ø / Baureihe Gewinde „G“ Typ gerade Typ 45° Typ 90°	6 S M 14 x 1,5 1.081-2-4A 1.089-2-4A	8 S M 16 x 1,5 1.081-3-4A 1.085-3-4A 1.089-3-4A	10 S M 18 x 1,5 1.081-4A 1.085-4A 1.089-4A	10 S M 18 x 1,5 1.081-4-5A 1.085-4-5A 1.089-4-5A	12 S M 20 x 1,5 1.081-5A 1.085-5A 1.089-5A	12 S M 20 x 1,5 1.081-5-6A 1.085-5-6A 1.089-5-6A	14 S M 22 x 1,5 1.081-6A 1.085-6A 1.089-6A		
 DKF	Dichtkopf mit Überwurfmutter passend auf 24°-Stützen franz. Ø-GAZ	RA-Ø Gewinde „G“ Typ gerade									
 RN	Ringstützen für Hohl-schrauben metrisch	Ø der Bohrung Typ gerade	Ø 10 1.090-10-4A	Ø 12 1.090-12-4A		Ø 12 1.090-12-5A	Ø 14 1.090-14-5A	Ø 16 1.090-16-5A	Ø 14 1.090-14-6A	Ø 16 1.090-16-6A	Ø 18 1.090-18-6A
 RSL	Rohrstützen für Schneid-ringverbindung leichte Baureihe	RA-Ø / Baureihe Typ gerade Typ 45° Typ 90°	6 L 1.103-3-4A 1.105-3-4A 1.109-3-4A	8 L 1.103-4A 1.105-4A 1.109-4A		8 L 1.103-4-5A	10 L 1.103-5A 1.105-5A 1.109-5A	10 L 1.103-5-6A 1.105-5-6A 1.109-5-6A	12 L 1.103-6A 1.105-6A 1.109-6A		
 RSS	Rohrstützen für Schneid-ringverbindung schwere Baureihe	RA-Ø / Baureihe Typ gerade Typ 45° Typ 90°	8 S 1.123-3-4A 1.125-3-4A 1.129-3-4A	10 S 1.123-4A 1.125-4A 1.129-4A	12 S 1.123-5-4A	12 S 1.123-5A		12 S 1.123-5-6A 1.125-5-6A 1.129-5-6A	14 S 1.123-6A 1.125-6A 1.129-6A		
 CEL	Außengewinde 24° für Schneidringverbindung DIN 2353, leichte Baur.	RA-Ø / Baureihe Gewinde „G“ Typ gerade	6 L M 12 x 1,5 1.170-3-4A	8 L M 14 x 1,5 1.170-4A	10 L M 16 x 1,5 1.170-5-4A	10 L M 16 x 1,5 1.170-5A	12 L M 18 x 1,5 1.170-6-5A	10 L M 16 x 1,5 1.170-5-6A	12 L M 18 x 1,5 1.170-6A	15 L M 22 x 1,5 1.170-8-6A	
 CES	Außengewinde 24° für Schneidringverbindung DIN 2353, schw. Baur.	RA-Ø / Baureihe Gewinde „G“ Typ gerade	8 S M 16 x 1,5 1.180-3-4A	10 S M 18 x 1,5 1.180-4A		10 S M 18 x 1,5 1.180-4-5A	12 S M 20 x 1,5 1.180-5A	12 S M 20 x 1,5 1.180-5-6A	14 S M 22 x 1,5 1.180-6A		
 CEF	Außengewinde 24° für Schneidringverbindung französisch Ø-GAZ	RA-Ø Gewinde „G“ Typ gerade						13,25 M 20 x 1,5 1.190-6A			
 DKR	BSP-Dichtkopf 60° mit Überwurfmutter (R-Gewinde)	Gewinde „G“ Typ gerade Typ 45° Typ 90°	R 1/8" 1.203-2-4A 1.233-2-4A 1.243-2-4A	R 1/4" 1.203-4A 1.233-4A 1.243-4A		R 1/4" 1.203-4-5A	R 3/8" 1.203-6-5A 1.233-6-5A 1.243-6-5A	R 3/8" 1.203-6A 1.233-6A 1.243-6A	R 1/2" 1.203-8-6A 1.233-8-6A 1.243-8-6A		
 DFR	BSP-Gewinde flachdichtend mit Überwurfmutter	Gewinde „G“ Typ gerade						R 3/8" 1.252-6A	R 1/2" 1.252-8-6A		
 AGR	BSP-Außengewinde 60° (R-Gewinde)	Gewinde „G“ Typ gerade	R 1/8" 1.260-2-4A	R 1/4" 1.260-4A		R 1/4" 1.260-4-5A	R 3/8" 1.260-6-5A	R 3/8" 1.260-6A	R 1/2" 1.260-8-6A		
 AGN	NPTF-Außengewinde konisch dichtend	Gewinde „G“ Typ gerade	1/8" NPTF 1.300-2-4A	1/4" NPTF 1.300-4A	3/8" NPTF 1.300-6-4A	1/4" NPTF 1.300-4-5A	3/8" NPTF 1.300-6-5A	1/4" NPTF 1.300-4-6A	3/8" NPTF 1.300-6A	1/2" NPTF 1.300-8-6A	
 DKJ	JIC-Dichtkopf 74° mit Überwurfmutter (UNF-Gewinde)	Gewinde „G“ Typ gerade Typ 45° Typ 90° Gewinde „G“ Typ gerade Typ 45° Typ 90°	7/16-20 UNF 1.313-4A 1.343-4A 1.353-4A	1/2-20 UNF 1.313-5-4A 1.343-5-4A 1.353-5-4A	9/16-18 UNF 1.313-6-4A 1.343-6-4A 1.353-6-4A	1/2-20 UNF 1.313-5A 1.343-5A 1.353-5A	9/16-18 UNF 1.313-6-5A 1.343-6-5A 1.353-6-5A	1/2-20 UNF 1.313-5-6A 1.343-5-6A 1.353-5-6A	9/16-18 UNF 1.313-6A 1.343-6A 1.353-6A	3/4-16 UNF 1.313-8-6A 1.343-8-6A 1.353-8-6A	
 DKJAP	Dichtkopf mit Innenkegel und Überwurfmutter Für japanische Industrie- und Baumaschinen	Gewinde „G“ Typ gerade Typ 45° Typ 90°	M 14 x 1,5 1.097-4A			M 16 x 1,5 1.097-5A		M 18 x 1,5 1.097-6A			
 AGJ	JIC-Außengewinde 74° Dichtkegel UNF-Gewinde	Gewinde „G“ Typ gerade	7/16-20 UNF 1.370-4A	1/2-20 UNF 1.370-5-4A	9/16-18 UNF 1.370-6-4A	9/16-18 UNF 1.370-6-5A		1/2-20 UNF 1.370-5-6A	9/16-18 UNF 1.370-6A	3/4-16 UNF 1.370-8-6A	
 ORFS	UN-Gewinde flachdichtend mit Überwurfmutter	Gewinde „G“ Typ gerade Typ 45° Typ 90°	9/16-18 UNF 1.315-4A 1.345-4A 1.355-4A	11/16-16 UN 1.315-6-4A 1.345-6-4A 1.355-6-4A		11/16-16 UN 1.315-6-5A 1.345-6-5A 1.355-6-5A		11/16-16 UN 1.315-6A 1.345-6A 1.355-6A	13/16-16 UN 1.315-8-6A 1.345-8-6A 1.355-8-6A		
 SFL	SAE-Flansch, Standard-Baureihe	Größe Flansch-Ø „C“ Typ gerade Typ 45° Typ 90° Größe Flansch-Ø „C“ Typ gerade Typ 45° Typ 90°									
 SFS	SAE-Flansch, Hochdruck-Baureihe 6000 PSI	Größe Flansch-Ø „C“ Typ gerade Typ 45° Typ 90° Größe Flansch-Ø „C“ Typ gerade Typ 45° Typ 90°									

Alle Angaben verstehen sich als unverbindliche Richtwerte! Für nicht schriftlich bestätigte Datenauswahl übernehmen wir keine Haftung. Druckangaben beziehen sich, soweit nicht anders angegeben, auf Flüssigkeiten der Gruppe II bei +20°C.

Pressarmaturen für Hydraulikschläuche

Stahl-Pressarmaturen für 1 SN-/2 SN-/4 SP-/1 TE-/2 TE-/3 TE-/1 KU-Schläuche

DN 12 bis DN 51

Kurzzeichen und Abbildung	Beschreibung (Stahl verzinkt)	DN 12		DN 16		DN 19		DN 25	DN 31	DN 38	DN 51
	Dichtkopf mit Überwurfmutter passend auf 60°-Stutzen DIN 7631				M 30 x 1,5 1.011-12-10A	M 30 x 1,5 1.011-12A 1.015-12A 1.019-12A		M 38 x 1,5 1.011-16A 1.015-16A 1.019-16A	M 45 x 1,5 1.011-20A	M 52 x 1,5 1.011-24A	M 65 x 2 1.011-32A
	Universal-Dichtkopf mit Überwurf, passend auf 60°-Stutzen, DIN 7631 und 24°-Stutzen, DIN 2353, leichte Baureihe	15 L M 22 x 1,5 1.041-8A 1.045-8A 1.049-8A			18 L M 26 x 1,5 1.041-10A 1.045-10A 1.049-10A	18 L M 26 x 1,5 1.045-10-12A 1.049-10-12A					
	Dichtkopf mit Überwurfmutter und O-Ring passend auf 24°-Stutzen DIN 2353, leichte Baureihe	12 L M 18 x 1,5 1.051-6-8A 1.059-6-8A	15 L M 22 x 1,5 1.051-8A 1.055-8A 1.059-8A	15 L M 22 x 1,5 1.051-8-10A 1.055-8-10A 1.059-8-10A	18 L M 26 x 1,5 1.051-10A 1.055-10A 1.059-10A	18 L M 26 x 1,5 1.051-10-12A 1.055-10-12A 1.059-10-12A	22 L M 30 x 2 1.051-12A 1.055-12A 1.059-12A	28 L M 36 x 2 1.051-16A 1.055-16A 1.059-16A	35 L M 45 x 2 1.051-20A 1.055-20A 1.059-20A	42 L M 52 x 2 1.051-24A 1.055-24A 1.059-24A	
	Dichtkopf mit Überwurfmutter und O-Ring passend auf 24°-Stutzen DIN 2353, schwere Baureihe	16 S M 24 x 1,5 1.081-8A 1.085-8A 1.089-8A		16 S M 24 x 1,5 1.081-8-10A 1.085-8-10A 1.089-8-10A	20 S M 30 x 2 1.081-10A 1.085-10A 1.089-10A	20 S M 30 x 2 1.081-10-12A 1.085-10-12A 1.089-10-12A	25 S M 36 x 2 1.081-12A 1.085-12A 1.089-12A	30 S M 42 x 2 1.081-16A 1.085-16A 1.089-16A	38 S M 52 x 2 1.081-20A 1.085-20A 1.089-20A		
	Dichtkopf mit Überwurfmutter passend auf 24°-Stutzen franz. Ø-GAZ	16,75 M 24 x 1,5 1.141-8A		21,25 M 30 x 1,5 1.141-10A		26,75 M 36 x 1,5 1.141-12A		33,50 M 45 x 1,5 1.141-16A			
	Ringstutzen für Hohl-schrauben metrisch	Ø 18 1.090-18-8A		Ø 22 1.090-22-10A		Ø 26 1.090-26-12A					
	Rohrstützen für Schneid-ringverbindung leichte Baureihe	15 L 1.103-8A 1.105-8A 1.109-8A		18 L 1.103-10A 1.105-10A 1.109-10A		22 L 1.103-12A 1.105-12A 1.109-12A		28 L 1.103-16A 1.105-16A 1.109-16A	35 L 1.103-20A	42 L 1.103-24A	
	Rohrstützen für Schneid-ringverbindung schwere Baureihe	16 S 1.123-8A 1.125-8A 1.129-8A		20 S 1.123-10A 1.125-10A 1.129-10A		25 S 1.123-12A 1.125-12A 1.129-12A		30 S 1.123-16A	38 S 1.123-20A		
	Außengewinde 24° für Schneidringverbindung DIN 2353, leichte Baur.	15 L M 22 x 1,5 1.170-8A		18 L M 26 x 1,5 1.170-10A		22 L M 30 x 2 1.170-12A		28 L M 36 x 2 1.170-16A	35 L M 45 x 2 1.170-20A	42 L M 52 x 2 1.170-24A	
	Außengewinde 24° für Schneidringverbindung DIN 2353, schw. Baur.	16 S M 24 x 1,5 1.180-8A		20 S M 30 x 2 1.180-10A		25 S M 36 x 2 1.180-12A		30 S M 42 x 2 1.180-16A	38 S M 52 x 2 1.180-20A		
	Außengewinde 24° für Schneidringverbindung französisch Ø-GAZ	16,75 M 24 x 1,5 1.190-8A		21,25 M 30 x 1,5 1.190-10A		26,75 M 36 x 1,5 1.190-12A		33,50 M 45 x 1,5 1.190-16A			
	BSP-Dichtkopf 60° mit Überwurfmutter (R-Gewinde)	R 1/2" 1.203-8A 1.233-8A 1.243-8A		R 5/8" 1.203-10A 1.233-10A 1.243-10A	R 3/4" 1.203-12-10A 1.233-12-10A 1.243-12-10A	R 3/4" 1.203-12A 1.233-12A 1.243-12A	R 1" 1.203-16-12A 1.233-16A 1.243-16A	R 1" 1.203-16A 1.233-16A 1.243-16A	R 1 1/4" 1.203-20A 1.233-20A 1.243-20A	R 1 1/2" 1.203-24A 1.233-24A 1.243-24A	R 2" 1.203-32A 1.233-32A 1.243-32A
	BSP-Gewinde flachdichtend mit Überwurfmutter	R 1/2" 1.252-8A			R 3/4" 1.252-12A		R 1" 1.252-16A		R 1 1/4" 1.252-20A		R 1 1/2" 1.252-24A
	BSP-Außengewinde 60° (R-Gewinde)	R 1/2" 1.260-8A		R 5/8" 1.260-10A		R 1/2" 1.260-8-12A	R 3/4" 1.260-12A	R 1" 1.260-16A	R 1 1/4" 1.260-20A	R 1 1/2" 1.260-24A	R 2" 1.260-32A
	NPTF-Außengewinde konisch dichtend	3/8" NPTF 1.300-6-8A 1/2" NPTF 1.300-8A	3/4" NPTF 1.300-12-8A	1/2" NPTF 1.300-8-10A	3/4" NPTF 1.300-12-10A	1/2" NPTF 1.300-8-12A	3/4" NPTF 1.300-12A	1" NPTF 1.300-16A	1 1/4" NPTF 1.300-20A	1 1/2" NPTF 1.300-24A	2" NPTF 1.300-32A
	JIC-Dichtkopf 74° mit Überwurfmutter (UNF-Gewinde)	3/4-16 UNF 1.313-8A 1.343-8A 1.353-8A 1 1/16-12 UNF 1.313-12-8A	7/8-14 UNF 1.313-10-8A 1.343-10-8A 1.353-10-8A	7/8-14 UNF 1.313-10A 1.343-10A 1.353-10A	1 1/16-12 UN 1.313-12-10A 1.343-12-10A 1.353-12-10A	1 1/16-12 UN 1.313-12A 1.343-12A 1.353-12A	5/16-12 UN 1.313-16-12A 1.343-16-12A 1.353-16-12A	5/16-12 UN 1.313-16A 1.343-16A 1.353-16A	5/8-12 UN 1.313-20A 1.343-20A 1.353-20A	7/8-12 UN 1.313-24A 1.343-24A 1.353-24A	2 1/2-12 UN 1.313-32A 1.343-32A 1.353-32A
	Dichtkopf mit Innenkegel und Überwurfmutter Für japanische Industrie- und Baumaschinen	M 22 x 1,5 1.097-8A		M 24 x 1,5 1.097-10A		M 30 x 1,5 1.097-12A		M 33 x 1,5 1.097-16A			
	JIC-Außengewinde 74° Dichtkegel UNF-Gewinde	3/4-16 UNF 1.370-8A	7/8-14 UNF 1.370-10-8A	7/8-14 UNF 1.370-10A	1 1/16-12 UN 1.370-12-10A	1 1/16-12 UN 1.370-12A	5/16-12 UN 1.370-16-12A	5/16-12 UN 1.370-16A	5/16-12 UN 1.370-20A	7/8-12 UN 1.370-24A	2 1/2-12 UN 1.370-32A
	UN-Gewinde flachdichtend mit Überwurfmutter	13/16-16 UN 1.315-8A 1.345-8A 1.355-8A		1-14 UN 1.315-10A 1.345-10A 1.355-10A		13/16-12 UN 1.315-12A 1.345-12A 1.355-12A		17/16-12 UN 1.315-16A 1.345-16A 1.355-16A			
	SAE-Flansch, Standard-Baureihe	1/2" 30,2 1.420-8A 1.450-8A 1.470-8A	3/4" 38,1 1.420-12-8A 1.450-12-8A 1.470-12-8A			3/4" 38,1 1.420-12A 1.450-12A 1.470-12A	1" 44,5 1.420-16-12A 1.450-16-12A 1.470-16-12A	1" 44,5 1.420-16A 1.450-16A 1.470-16A	1 1/4" 50,8 1.420-20-16A 1.450-20-16A 1.470-20-16A	1 1/2" 60,3 1.420-24-20A 1.450-24-20A 1.470-24-20A	2" 71,4 1.420-32-24A 1.450-32-24A 1.470-32-24A
	SAE-Flansch Hochdruck-Baureihe 6000 PSI	1/2" 31,7 1.421-8A 1.451-8A 1.471-8A 3/4" 41,3 1.421-12-8A 1.451-12-8A 1.471-12-8A		1/2" 31,7 1.421-8-10A 1.471-8-10A 3/4" 41,3 1.421-12-10A 1.451-12-10A 1.471-12-10A		3/4" 41,3 1.421-12A 1.451-12A 1.471-12A 1" 47,6 1.421-16-12A 1.451-16-12A 1.471-16-12A		1" 47,6 1.421-16A 1.451-16A 1.471-16A 1 1/4" 54,0 1.421-20-16A 1.451-20-16A 1.471-20-16A	1 1/4" 54,0 1.421-20-20A 1.451-20-20A 1.471-20-20A	1 1/2" 63,5 1.421-24A 1.451-24A 1.471-24A	2" 79,4 1.421-32A 1.451-32A 1.471-32A

Alle Angaben verstehen sich als unverbindliche Richtwerte! Für nicht schriftlich bestätigte Datenauswahl übernehmen wir keine Haftung. Druckangaben beziehen sich, soweit nicht anders angegeben, auf Flüssigkeiten der Gruppe II bei +20°C.



Pressarmaturen für Hydraulikschläuche

4

Stahl-Pressfassung für 1 SN-/2 SN-/4 SP-/1 TE-/2 TE-/3 TE-/1 TF-/1 KU-Schläuche			DN 6 bis DN 51									
Kurzzeichen und Abbildung	Beschreibung (Stahl verzinkt)		DN 6	DN 8	DN 10	DN 12	DN 16	DN 19	DN 25	DN 31	DN 38	DN 51
	Pressfassung für Schlauch 1 SN (EN 853) (geschält)	Typ Da=Durchmesser L=Länge	110-04A 19,5 28,0	110-05A 20,0 28,6	110-06A 23,0 30,0	110-08A 26,7 32,0	110-10A 32,0 38,0	110-12A 35,8 41,7	110-16A 43,0 47,0	110-20A 50,5 59,0	110-24A 57,0 70,0	110-32A 70,0 72,0
	Pressfassung für Schlauch 2 SN (EN 853), 4 SP (EN 856) (geschält)	Typ Da=Durchmesser L=Länge	120-04A 22,0 30,0	120-05A 24,0 31,0	120-06A 26,0 33,0	120-08A 30,0 34,0	120-10A 33,0 39,0	120-12A 38,0 40,0	120-16A 46,0 54,0	120-20A 57,0 60,0	120-24A 65,0 70,0	120-32A 79,0 72,0
	Pressfassung für Schlauch 1 SN, 2 SN (EN 853) (nicht geschält)	Typ Da=Durchmesser L=Länge	111-04A 23,0 30,5	111-05A 24,0 30,0	111-06A 26,0 31,1	111-08A 29,0 34,0	111-10A 33,0 37,0	111-12A 37,0 42,0	111-16A 46,0 50,7	111-20A 59,0 59,0		
	Pressfassung für Schlauch 1 TE, 2 TE (EN 854), 1 KU (nicht geschält)	Typ Da=Durchmesser L=Länge	721-04A 18,0 30,5	721-05A 19,0 32,0	721-06A 22,0 33,0	721-08A 26,0 34,0	721-10A 29,0 36,0	721-12A 33,0 41,7	721-16A 41,0 49,7			
	Pressfassung für Schlauch 3 TE (EN 854) (nicht geschält)	Typ Da=Durchmesser L=Länge	731-04A 19,3 30,0	731-05A 21,0 32,0	731-06A 24,0 32,0	731-08A 28,4 34,0	731-10A 33,0 37,0	731-12A 37,0 43,0	731-16A 43,5 51,0	731-20A 50,0 59,0	120-24A 65,0 70,0	120-32A 79,0 72,0
	Pressfassung für Schlauch 1 TF	Typ Da=Durchmesser L=Länge	910-04A 15,0 28,0	910-05A 16,0 32,0	910-06A 19,0 32,0	910-08A 25,0 34,0	910-10A 30,0 35,7	910-12A 33,0 39,0	910-16A 42,0 47,0			

Pressarmaturen für 1 SN- und 2 SN-Waschschläuche DN 6 bis DN 12

Kurzzeichen und Abbildung	Beschreibung (Stahl verzinkt)		DN 6	DN 8	DN 10	DN 12
Für Hochdruckwäscher Profi- und Hobbybedarf						
	Pressfassung für Waschschlauch 1 SN ...W, 2 SN ...W (Schlauch geschält)	Typ Da=Durchmesser L=Länge	110-04 W 18,8 30,0	110-05 W 20,5 31,0	110-06 W 23,7 32,0	110-08 W 28,6 34,0
	Sonderpressfassung für Waschschlauch 1 SN ...W, 2 SN ...W für Typ 1.095-5LA11 (Schlauch geschält)	Typ Da=Durchmesser L=Länge		110-05 W-LA11 20,0 31,0		
	Überwurfmutter (Kärcher) mit Gummikappe Überwurfmutter (Wap) mit Gummikappe	Gewinde Typ Typ Edelstahl Sondergewinde alte Wap Geräte	M 22 x 1,5 1.096-6-4 1.096-6-4 ES	M 22 x 1,5 1.096-6-5 1.096-6-5 ES	M 22 x 1,5 1.096-6 1.096-6 ES	M 22 x 1,5* 1.096-8 ES
	Stecknippel für Waschgerätepistole mit Haltescheibe Stecknippel für Waschgerätepistole mit Lager als Haltescheibe Stecknippel für Waschgerätepistole mit Lager als Haltescheibe	Zapfen mit O-Ring Haltescheibe Typ Zapfen mit O-Ring Lager Typ Zapfen mit O-Ring Lager Typ	Ø 10 mm Ø 15,5 mm 1.095-4 Ø 10 mm Ø 22 mm 1.095-4LA10 Ø 11 mm Ø 22 mm 1.095-4LA11	Ø 10 mm Ø 15,5 mm 1.095-5 Ø 11 mm Ø 22 mm 1.095-5LA11		
	Gummknickschutz für Waschschläuche Farbe: schwarz	für Schlauch-Ø Typ	GKS 6	GKS 8	GKS 10	
	Gummknickschutz für Waschschläuche Farbe: blau	für Schlauch-Ø Typ	GKS 6 BLAU	GKS 8 BLAU	GKS 10 BLAU	GKS 12 BLAU

* Überwurfmutter aus Messing

	Hydraulikpumpen und E-Motoren ab Seite 734		Hydraulikventile ab Seite 722		Trichter und Messkannen auf Seite 933		Hautschutz, Pflege & Reinigung ab Seite 946
	Konfektionierte Wasch- und Hydraulikschläuche auf Seite 421		Schneidringverschraubungen ab Seite 122		Hydrauliköl ab Seite 932		Ölbindemittel & Ölbindetücher ab Seite 938

Alle Angaben verstehen sich als unverbindliche Richtwerte! Für nicht schriftlich bestätigte Datenauswahl übernehmen wir keine Haftung. Druckangaben beziehen sich, soweit nicht anders angegeben, auf Flüssigkeiten der Gruppe II bei +20°C.

Pressarmaturen für 4 SH-Hydraulikschläuche

Pressarmaturen für 4 SH-Schläuche mit Ausreißsicherung-PLUS (mit Innenschälung des Schlauches)

Diese Pressarmaturen mit Ausreißsicherung sind speziell für den 4 SH-Schlauch entwickelt worden. Der 4 SH-Schlauch muss nicht nur außen, sondern auch innen geschält werden. Damit wird beim Verpressen eine „metallische Verbindung“ zwischen Armatur und Schlauch hergestellt, womit eine Höchstdruckbelastung der mit den Armaturen ausgestatteten Schläuchen möglich ist. Der Vorteil dieser Kombination ist unter anderem auch die Verwendung einer flexiblen 4-Spiral-, aber 4-SH, Schlauchleitung anstatt einer „starr“ 6-Spiralleitung.

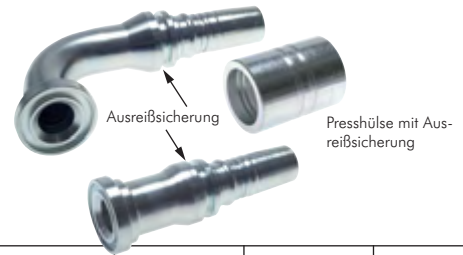

Achtung: Der Schlauch muss auch innen geschält werden!

Kurzzeichen und Abbildung	Beschreibung (Stahl verzinkt)		DN 19	DN 25	DN 31	DN 38	DN 51
	Pressfassung für 4 SH-Schlauch (EN 856) für Armatur mit Ausreißsicherung	Typ Da=Durchmesser L=Länge	544-12A 40,0 51,4	544-16A 48,0 64,5	544-20A 57,0 84,0	544-24A 64,3 94,0	544-32A 83,5 107,0
	Dichtkopf mit Überwurfmutter und O-Ring passend auf 24°-Stutzen DIN 2353, schwere Baureihe	RA-Ø / Baureihe 5 S Gewinde „G“ Typ gerade Typ 45° Typ 90°	20 S M 30 x 2 5.081-10-12A 5.085-10-12A 5.089-10-12A	25 S M 36 x 2 5.081-12-16A 5.089-12-16A		38 S M 52 x 2 5.081-20-24A	
	Außengewinde 24°- Stutzen für Schneidringverschraubung DIN 2353, schwere Baureihe	RA-Ø / Baureihe Gewinde „G“ Typ gerade	25 S M 36 x 2 5.180-12A	30 S M 42 x 2 5.180-16A	38 S M 52 x 2 5.180-20A		
	BSP-Dichtkopf 60° mit O-Ring mit Überwurfmutter (R-Gewinde)	Gewinde „G“ Typ gerade Typ 45° Typ 90°	R 3/4“ 5.203-12A 5.233-12A 5.243-12A	R 1“ 5.203-16A 5.233-16A 5.243-16A	R 1 1/4“ 5.203-20A 5.233-20A 5.243-20A		
	SAE-Flansch, Standard-Baureihe 3000 PSI	Größe Flansch-Ø „C“ Typ gerade Typ 45° Typ 90°	3/4“ 38,1 5.420-12A 5.450-12A 5.470-12A	1“ 44,5 5.420-16A 5.450-16A 5.470-16A	1 1/4“ 50,8 5.420-20A 5.450-20A 5.470-20A	1 1/2“ 60,3 5.420-24A 5.450-24A 5.470-24A	2“ 71,4 5.420-32A 5.450-32A 5.470-32A
	SAE-Flansch, Hochdruck-Baureihe 6000 PSI	Größe Flansch-Ø „C“ Typ gerade Typ 45° Typ 90°		3/4“ 41,3 5.421-12-16A 5.451-12-16A 5.471-12-16A	1“ 47,6 5.421-16-20A 5.451-16-20A 5.471-16-20A	1 1/4“ 54,0 5.421-20-24A 5.471-20-24A	
		Größe Flansch-Ø „C“ Typ gerade Typ 45° Typ 90°	3/4“ 41,3 5.421-12A 5.451-12A 5.471-12A	1“ 47,6 5.421-16A 5.451-16A 5.471-16A	1 1/4“ 54,0 5.421-20A 5.451-20A 5.471-20A	1 1/2“ 63,5 5.421-24A 5.451-24A 5.471-24A	2“ 79,4 5.421-32A 5.451-32A 5.471-32A
	SAE-Flansch, CAT-Baureihe H=14,3	Größe Flansch-Ø „C“ Typ gerade Typ 45° Typ 90°	3/4“ 41,3 5.422-12A 5.452-12A 5.472-12A	1“ 47,6 5.422-16A 5.452-16A 5.472-16A	1 1/4“ 54,0 5.422-20A 5.452-20A 5.472-20A	1 1/2“ 63,5 5.422-24A 5.452-24A 5.472-24A	

O-Ringe für SAE-Flansche

Typ NBR	Typ Viton	für SAE-Flansche
OR SAE 12	OR SAE 12 V	1/2“
OR SAE 34	OR SAE 34 V	3/4“
OR SAE 10	OR SAE 10 V	1“
OR SAE 114	OR SAE 114 V	1 1/4“
OR SAE 112	OR SAE 112 V	1 1/2“
OR SAE 20	OR SAE 20 V	2“

Verwendung: O-Ringe aus NBR sind für den Einsatz mit herkömmlichem Hydrauliköl vorgesehen. Bei Verwendung von Bio-Hydrauliköl sind unbedingt O-Ringe aus Viton einzusetzen.



TIPP Viton O-Ring für Bio-Hydrauliköl!



SAE-Flanschhälften 3000 PSI/6000 PSI (1 Satz = 2 Stück)

Typ	Typ	für	SAE-	Betriebsdruck*			Schrauben Typ
Stahl verzinkt	Edelstahl	Flansch-Ø	Lochbild	D	C	L	Stahl verzinkt
3000 PSI							
SFL 12	SFL 12 ES	30,2	1/2“	54	38,1	8,75	350 (350)
SFL 34	SFL 34 ES	38,1	3/4“	65	47,6	10,75	350 (350)
SFL 10	SFL 10 ES	44,5	1“	70	52,4	10,75	250 (315)
SFL 114	SFL 114 ES	50,8	1 1/4“	79	58,7	10,75	200 (250)
SFL 112	SFL 112 ES	60,3	1 1/2“	94	69,9	13,50	200 (200)
SFL 20	SFL 20 ES	71,4	2“	102	77,8	13,50	160 (200)
SFL 30	SFL 30 ES	101,6	3“	135	106,4	17,00	100 (160)
6000 PSI							
SFS 12	SFS 12 ES	31,8	1/2“	56	40,5	8,75	350 (400)
SFS 34	SFS 34 ES	41,3	3/4“	71	50,8	10,75	350 (400)
SFS 10	SFS 10 ES	47,6	1“	81	57,2	13,00	350 (400)
SFS 114	SFS 114 ES	54,0	1 1/4“	95	66,7	14,75	350 (400)
SFS 112	SFS 112 ES	63,5	1 1/2“	113	79,4	17,00	350 (400)
SFS 20	SFS 20 ES	79,4	2“	133	96,8	21,00	350 (400)

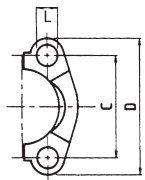

* Abhängig von Festigkeit der Schrauben

Alle Angaben verstehen sich als unverbindliche Richtwerte! Für nicht schriftlich bestätigte Datenauswahl übernehmen wir keine Haftung. Druckangaben beziehen sich, soweit nicht anders angegeben, auf Flüssigkeiten der Gruppe II bei +20°C.

Edelstahl-Pressarmaturen für Hydraulikschläuche



Edelstahl 1.4404-Pressarmaturen für 1 SN-/2 SN-/4 SP-/1 TF-/2 TE-Schläuche

DN 6 bis DN 10

Kurzzeichen und Abbildung	Beschreibung (1.4404)		NW 6			NW 8		NW 10	
	Pressfassung für Schlauch 2 SN (EN 853) (geschält)	Typ Da=Durchmesser L=Länge	120-04 ES 22,0 34,5			120-05 ES 24,0 34,5		120-06 ES 26,0 35,0	
	Pressfassung für Schlauch 1 SN (EN 853), (geschält & nicht geschält); 2 TE (EN 854), (nicht geschält)	Typ Da=Durchmesser L=Länge	111-04 ES 20,0 34,5			111-05 ES 22,0 34,5		111-06 ES 25,0 35,0	
	Pressfassung für Schlauch 2 SN (EN 853) (nicht geschält)	Typ Da=Durchmesser L=Länge	121-04 ES 22,0 34,5			121-05 ES 24,0 34,5		121-06 ES 26,0 35,0	
	Pressfassung für Schlauch 4 SP (EN 853) (außen geschält)	Typ Da=Durchmesser L=Länge	440-04 ES 22,0 34,5					440-06 ES 26,0 35,0	
	Pressfassung für Schlauch 1 TF mit Edelstahlflechtung	Typ Da=Durchmesser L=Länge	910-04 ES 14,0 33,0			910-05 ES 17,0 33,0		910-06 ES 19,0 33,0	
	Rohrstutzen für Schneidring, leichte Baureihe	RA-Ø / Baureihe Typ gerade	6 L 1.103-3-4 ES	8 L 1.103-4 ES		10 L 1.103-5 ES		10 L 1.103-5-6 ES	12 L 1.103-6 ES
	Universal-Dichtkopf mit Überwurfmutter, passend auf alle 60°-Stutzen DIN 7631 und 24°-Stutzen DIN 2353, leichte Baureihe	RA-Ø / Baureihe (G) Typ gerade	6 L (M12x1,5) 1.041-3-4 ES	8 L (M14x1,5) 1.041-4 ES		10 L (M16x1,5) 1.041-5 ES	12 L (M18x1,5) 1.041-6-5 ES		12 L (M18x1,5) 1.041-6 ES
	Dichtkopf, Überwurfmutter und O-Ring, passend auf 24°-Stutzen DIN 2353, leichte Baureihe	RA-Ø / Baureihe (G) Typ gerade Typ 45° Typ 90°	6 L (M12x1,5) 1.051-3-4 ES 1.055-3-4 ES 1.059-3-4 ES	8 L (M14x1,5) 1.051-4 ES 1.055-4 ES 1.059-4 ES	10 L (M16x1,5) 1.051-5-4 ES	10 L (M16x1,5) 1.051-5 ES 1.055-5 ES 1.059-5 ES	12 L (M18x1,5) 1.051-6-5 ES	10 L (M16x1,5) 1.051-5-6 ES 1.055-5-6 ES 1.059-5-6 ES	12 L (M18x1,5) 1.051-6 ES 1.055-6 ES 1.059-6 ES
	Dichtkopf, Überwurfmutter und O-Ring, passend auf 24°-Stutzen DIN 2353, schwere Baureihe	RA-Ø / Baureihe (G) Typ gerade Typ 45° Typ 90° RA-Ø / Baureihe (G) Typ gerade	6 S (M14x1,5) 1.081-2-4 ES	8 S (M16x1,5) 1.081-3-4 ES 1.085-3-4 ES 1.089-3-4 ES	10 S (M18x1,5) 1.081-4 ES 1.085-4 ES 1.089-4 ES	10 S (M18x1,5) 1.081-4-5 ES 1.085-5 ES 1.089-5 ES	12 S (M20x1,5) 1.081-5 ES 1.085-5 ES 1.089-5 ES	12 S (M20x1,5) 1.081-5-6 ES 1.085-5-6 ES 1.089-5-6 ES	14 S (M22x1,5) 1.081-6 ES 1.085-6 ES 1.089-6 ES
	Außengewinde 24° für Schneidringverbindung DIN 2353, leichte Baureihe	RA-Ø / Baureihe (G) Typ gerade	6 L (M12x1,5) 1.170-3-4 ES	8 L (M14x1,5) 1.170-4 ES		10 L (M16x1,5) 1.170-5 ES		10 L (M16x1,5) 1.170-5-6 ES	12 L (M18x1,5) 1.170-6 ES
	Außengewinde 24° für Schneidringverbindung DIN 2353, schwere Baureihe	RA-Ø / Baureihe (G) Typ gerade	10 S (M18x1,5) 1.180-4 ES	8 S (M16x1,5) 1.180-3-4 ES		12 S (M20x1,5) 1.180-5 ES		12 S (M20x1,5) 1.180-5-6 ES	14 S (M22x1,5) 1.180-6 ES
	BSP-Dichtkopf mit Überwurfmutter	Gewinde (G) Typ gerade Typ 45° Typ 90° Gewinde (G) Typ gerade Typ 45° Typ 90°	G 1/8" 1.203-2-4 ES 1.233-2-4 ES 1.243-2-4 ES	G 1/4" 1.203-4 ES 1.233-4 ES 1.243-4 ES		G 3/8" 1.203-6-5 ES 1.233-6-5 ES 1.243-6-5 ES		G 3/8" 1.203-6 ES 1.233-6 ES 1.243-6 ES	G 1/2" 1.203-8-6 ES 1.233-8-6 ES 1.243-8-6 ES
	BSP-Gewinde, flachdichtend, mit Überwurfmutter	Gewinde (G) Typ gerade	G 1/8" 1.252-2-4 ES	G 1/4" 1.252-4 ES		G 3/8" 1.252-6-5 ES		G 3/8" 1.252-6 ES	G 1/2" 1.252-8-6 ES
	BSP-Gewinde 60°-Dichtkopf, Außengewinde	Gewinde (G) Typ gerade Gewinde (G) Typ gerade	G 1/8" 1.260-2-4 ES	G 1/4" 1.260-4 ES		G 1/4" 1.260-4-5 ES	G 3/8" 1.260-6-5 ES	G 3/8" 1.260-6 ES	G 1/2" 1.260-8-6 ES
	NPTF-Außengewinde, konisch dichtend	Gewinde (G) Typ gerade Gewinde (G) Typ gerade	1/8" NPTF 1.300-2-4 ES	1/4" NPTF 1.300-4 ES		3/8" NPTF 1.300-6-5 ES		3/8" NPTF 1.300-6 ES	1/2" NPTF 1.300-8-6 ES
	JIC-Dichtkopf 74° mit Überwurfmutter (UNF/UN-Gewinde)	Gewinde (G) Typ gerade Typ 45° Typ 90° Gewinde (G) Typ gerade	7/16"-20 UNF 1.313-4 ES 1.343-4 ES 1.353-4 ES	1/2"-20 UNF 1.313-5-4 ES 1.343-5-4 ES 1.353-5-4 ES	9/16"-18 UNF 1.313-6-4 ES 1.343-6-4 ES 1.353-6-4 ES	1/2"-20 UNF 1.313-5 ES 1.343-5 ES 1.353-5 ES	9/16"-18 UNF 1.313-6-5 ES 1.343-6-5 ES 1.353-6-5 ES	9/16"-18 UNF 1.313-6 ES 1.343-6 ES 1.353-6 ES	3/4"-16 UNF 1.313-8-6 ES 1.343-8-6 ES 1.353-8-6 ES
	JIC-Dichtkopf 74° mit Außengewinde (UNF/UN-Gewinde)	Gewinde (G) Typ gerade	7/16"-20 UNF 1.370-4 ES	1/2"-20 UNF 1.370-5-4 ES	9/16"-18 UNF 1.370-6-4 ES	1/2"-20 UNF 1.370-5 ES	9/16"-18 UNF 1.370-6-5 ES	9/16"-18 UNF 1.370-6 ES	3/4"-16 UNF 1.370-8-6 ES
	SAE-Flansch, Standard-Baureihe 3000 PSI	Größe/Flansch-Ø Typ gerade Typ 45° Typ 90° Größe/Flansch-Ø Typ gerade							
	SAE-Flansch, Hochdruck-Baureihe 6000 PSI	Größe/Flansch-Ø Typ gerade Typ 45° Typ 90° Größe/Flansch-Ø Typ gerade							

4

LOCTITE
Flüssigdichtungen,
Dichtringe & Bänder
ab Seite 908

Rostfrei
Edelstahlverschraubungen
ab Seite 122

Parker
Funktionsmutter
auf Seite 163

Hydraulikkupplungen
ab Seite 272

Alle Angaben verstehen sich als unverbindliche Richtwerte! Für nicht schriftlich bestätigte Datenauswahl übernehmen wir keine Haftung. Druckangaben beziehen sich, soweit nicht anders angegeben, auf Flüssigkeiten der Gruppe II bei +20°C.

Edelstahl-Pressarmaturen für Hydraulikschläuche

Edelstahl 1.4404-Pressarmaturen für 1 SN-/2 SN-/4 SP-/1 TF-/2 TE-Schläuche

DN 12 bis DN 51

Kurzzeichen und Abbildung	Beschreibung (1.4404)	NW 12	NW 16	NW 19	NW 25	NW 31	NW 38	NW 51
	Pressfassung für Schlauch 2 SN (EN 853) (geschält)	120-08 ES 30,0 37,0	120-10 ES 33,0 40,0	120-12 ES 38,0 45,0	120-16 ES 46,0 50,0	120-20 ES 58,0 70,0	120-24 ES 64,0 70,0	120-32 ES 76,0 80,0
	Pressfassung für Schlauch 1 SN (EN 853), (geschält & nicht geschält); 2 TE (EN 854), (nicht geschält)	111-08 ES 28,0 37,0	111-10 ES 32,0 40,0	111-12 ES 36,0 45,0	111-16 ES 45,0 50,0	111-20 ES 55,0 70,0	111-24 ES 60,0 70,0	111-32 ES 76,0 80,0
	Pressfassung für Schlauch 2 SN (EN 853) (nicht geschält)	121-08 ES 30,0 37,0	121-10 ES 33,0 40,0	121-12 ES 38,0 45,0	121-16 ES 46,0 50,0	121-20 ES 59,0 66,5	121-24 ES 67,0 67,0	121-32 ES 80,0 75,0
	Pressfassung für Schlauch 4 SP (EN 856) (außen geschält)	440-08 ES 30,0 37,0	440-10 ES 33,0 40,0	440-12 ES 38,0 45,0	440-16 ES 46,0 50,0	440-20 ES 58,0 70,0		
	Pressfassung für Schlauch 1 TF mit Edelstahlflechtung	910-08 ES 23,0 35,0	910-10 ES 27,0 38,0	910-12 ES 30,0 44,0	910-16 ES 37,0 55,0			
	RSL Rohrstützen für Schneidring, leichte Baureihe	15 L 1.103-8 ES	18 L 1.103-10 ES	22 L 1.103-12 ES	28 L 1.103-16 ES	35 L 1.103-20 ES	42 L 1.103-24 ES	
	DKL Universal-Dichtkopf mit Überwurfmutter, passend auf alle 60°-Stützen DIN 7631 und 24°-Stützen DIN 2353, leichte Baureihe	15 L (M 22x1,5) 1.041-8 ES	18 L (M 26x1,5) 1.041-10 ES	22 L (M 30x2) 1.041-12 ES	28 L (M 36x2) 1.041-16 ES			
	DKO-L Dichtkopf, Überwurfmutter und O-Ring, passend auf 24°-Stützen DIN 2353, leichte Baureihe	15 L (M 22x1,5) 1.051-8 ES 1.055-8 ES 1.059-8 ES	18 L (M 26x1,5) 1.051-10 ES 1.055-10 ES 1.059-10 ES	22 L (M 30x2) 1.051-12 ES 1.055-12 ES 1.059-12 ES	28 L (M 36x2) 1.051-16 ES 1.055-16 ES 1.059-16 ES	35 L (M 45x2) 1.051-20 ES 1.055-20 ES 1.059-20 ES	42 L (M 52x2) 1.051-24 ES 1.055-24 ES 1.059-24 ES	
	DKO-S Dichtkopf, Überwurfmutter und O-Ring, passend auf 24°-Stützen DIN 2353, schwere Baureihe	16 S (M 24x1,5) 1.081-8 ES 1.085-8 ES 1.089-8 ES	20 S (M 30x2) 1.081-10 ES 1.085-10 ES 1.089-10 ES	25 S (M 36x2) 1.081-12 ES 1.085-12 ES 1.089-12 ES	30 S (M 42x2) 1.081-16 ES 1.085-16 ES 1.089-16 ES	38 S (M 52x2) 1.081-20 ES 1.085-20 ES 1.089-20 ES		
	CEL Außengewinde 24° für Schneidringverbindung DIN 2353, leichte Baureihe	15 L (M 22x1,5) 1.170-8 ES	18 L (M 26x1,5) 1.170-10 ES	22 L (M 30x2) 1.170-12 ES	28 L (M 36x2) 1.170-16 ES	35 L (M 45x2) 1.170-20 ES	42 L (M 52x2) 1.170-24 ES	
	CES Außengewinde 24° für Schneidringverbindung DIN 2353, schwere Baureihe	16 S (M 24x1,5) 1.180-8 ES	20 S (M 30x2) 1.180-10 ES	20 S (M 30x2) 1.180-10-12 ES 25 S (M 36x2) 1.180-12 ES	25 S (M 36x2) 1.180-12-16 ES 30 S (M 42x2) 1.180-16 ES	38 S (M 52x2) 1.180-20 ES		
	DKR BSP-Dichtkopf mit Überwurfmutter	G 1/2" 1.203-8 ES 1.233-8 ES 1.243-8 ES	G 3/4" 1.203-10 ES	G 1" 1.203-12 ES 1.233-12 ES 1.243-12 ES	G 1 1/4" 1.203-16 ES 1.233-16 ES 1.243-16 ES	G 1 1/2" 1.203-20 ES 1.233-20 ES 1.243-20 ES	G 2" 1.203-24 ES 1.233-24 ES 1.243-24 ES	G 2 1/2" 1.203-32 ES 1.233-32 ES 1.243-32 ES
	DFR BSP-Gewinde, flachdichtend, mit Überwurfmutter	G 1/2" 1.252-8 ES	G 3/4" 1.252-12-8 ES	G 1" 1.252-12-10 ES	G 1 1/4" 1.252-12 ES	G 1 1/2" 1.252-16 ES	G 2" 1.252-20 ES	G 2 1/2" 1.252-24 ES
	AGR BSP-Gewinde 60°-Dichtkopf, Außengewinde	G 1/2" 1.260-8 ES	G 3/4" 1.260-12-10 ES	G 1" 1.260-12 ES G 1" 1.260-16-12 ES	G 1 1/4" 1.260-16 ES	G 1 1/2" 1.260-20 ES G 1 1/2" 1.260-24-20 ES	G 2" 1.260-24 ES	G 2 1/2" 1.260-32 ES
	AGN NPTF-Außengewinde, konisch dichtend	1/2" NPTF 1.300-8 ES	3/4" NPTF 1.300-12-10 ES	1" NPTF 1.300-12 ES	1 1/4" NPTF 1.300-16 ES	1 1/2" NPTF 1.300-20 ES	2" NPTF 1.300-24 ES	2 1/2" NPTF 1.300-32 ES
	DKJ JIC-Dichtkopf 74° mit Überwurfmutter (UNF/UN-Gewinde)	3/4"-16 UNF 1.313-8 ES 1.343-8 ES 1.353-8 ES	7/8"-14 UNF 1.313-10-8 ES 1.343-10-8 ES 1.353-10-8 ES	1 1/8"-12 UN 1.313-10 ES 1.343-10 ES 1.353-10 ES	1 1/16"-12 UN 1.313-12 ES 1.343-12 ES 1.353-12 ES	1 5/16"-12 UN 1.313-16 ES 1.343-16 ES 1.353-16 ES	1 7/8"-12 UN 1.313-20 ES	2 1/2"-12 UN 1.313-32 ES
	AGJ JIC-Dichtkopf 74° mit Außengewinde (UNF/UN-Gewinde)	3/4"-16 UNF 1.370-8 ES	7/8"-14 UNF 1.370-10-8 ES	1 1/8"-12 UN 1.370-10 ES	1 1/16"-12 UN 1.370-12 ES	1 5/16"-12 UN 1.370-16 ES		
	SFL SAE-Flansch, Standard-Baureihe 3000 PSI	1/2" / 30,2 1.420-8 ES 1.450-8 ES 1.470-8 ES	3/4" / 38,1 1.420-12-8 ES	3/4" / 38,1 1.420-12-10 ES 1.450-12-10 ES 1.470-12-10 ES	3/4" / 38,1 1.420-12 ES 1.450-12 ES 1.470-12 ES	1" / 44,5 1.420-16 ES 1.450-16 ES 1.470-16 ES	1 1/4" / 50,8 1.420-20 ES 1.450-20 ES 1.470-20 ES	1 1/2" / 60,3 1.420-24 ES 1.450-24 ES 1.470-24 ES
	SFS SAE-Flansch, Hochdruck-Baureihe 6000 PSI	1/2" / 31,7 1.421-8 ES 1.451-8 ES 1.471-8 ES	3/4" / 41,3 1.421-12-8 ES	3/4" / 41,3 1.421-12-10 ES 1.451-12-10 ES 1.471-12-10 ES	3/4" / 41,3 1.421-12 ES 1.451-12 ES 1.471-12 ES	1" / 47,6 1.421-16 ES 1.451-16 ES 1.471-16 ES	1 1/4" / 54 1.421-20 ES 1.451-20 ES 1.471-20 ES	1 1/2" / 63,5 1.421-24 ES 1.451-24 ES 1.471-24 ES

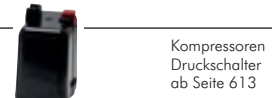

Alle Angaben verstehen sich als unverbindliche Richtwerte! Für nicht schriftlich bestätigte Datenauswahl übernehmen wir keine Haftung. Druckangaben beziehen sich, soweit nicht anders angegeben, auf Flüssigkeiten der Gruppe II bei +20°C.

Edelstahl-Pressarmaturen für Hydraulikschläuche



Edelstahl 1.4571-Pressarmaturen für 4 SH-Schläuche (mit Innenschälung des Schlauches) mit Ausreißsicherung



Kurzzeichen und Abbildung	Beschreibung (1.4571)		NW 19	NW 25	NW 31	NW 38	NW 51
Pressanschlüsse mit Ausreißsicherung							
	Pressfassung für Schlauch 4 SH (EN 856) (Schlauch innen und außen geschält) für Pressarmaturen mit Ausreißsicherung	Typ Da=Durchmesser L=Länge	544-12 ES 38,0 56,0	544-16 ES 46,0 75,0	544-20 ES 55,0 85,0	544-24 ES 64,0 100,0	544-32 ES 78,0 103,0
	DKO-S Dichtkopf, Überwurfmutter und O-Ring passend auf 24°-Stutzen DIN 2353, schwere Baureihe	RA-Ø / Baureihe (G) Typ gerade Typ 45° Typ 90°	25 S (M 36x2) 5.081-12 ES 5.085-12 ES 5.089-12 ES	30 S (M 42x2) 5.081-16 ES 5.085-16 ES 5.089-16 ES	38 S (M 52x2) 5.081-20 ES 5.085-20 ES 5.089-20 ES		
	CES Außengewinde 24° für Schneidringverschraubung DIN 2353, schwere Baureihe	RA-Ø / Baureihe (G) Typ gerade	25 S (M 36x2) 5.180-12 ES	30 S (M 42x2) 5.180-16 ES	38 S (M 52x2) 5.180-20 ES		
	DKR BSP-Dichtkopf 60° mit Überwurfmutter	Gewinde (G) Typ gerade Typ 45° Typ 90°	G 3/4" 5.203-12 ES 5.233-12 ES 5.243-12 ES	G 1" 5.203-16 ES 5.233-16 ES 5.243-16 ES	G 1 1/4" 5.203-20 ES 5.233-20 ES 5.243-20 ES	G 1 1/2" 5.203-24 ES 5.233-24 ES 5.243-24 ES	G 2" 5.203-32 ES 5.233-32 ES 5.243-32 ES
	AGR BSP-Gewinde 60°-Dichtkopf, Außengewinde	Gewinde (G) Typ gerade	G 3/4" 5.260-12 ES	G 1" 5.260-16 ES	G 1 1/4" 5.260-20 ES	G 1 1/2" 5.260-24 ES	G 2" 5.260-32 ES
	AGN NPTF-Außengewinde, konisch dichtend	Gewinde (G) Typ gerade	3/4" NPTF 5.300-12 ES	1" NPTF 5.300-16 ES	1 1/4" NPTF 5.300-20 ES	1 1/2" NPTF 5.300-24 ES	2" NPTF 5.300-32 ES
	DKJ JIC-Dichtkopf 74° mit Überwurfmutter (UN-Gewinde)	Gewinde (G) Typ gerade Typ 45° Typ 90°	1 1/16"-12 UN 5.313-12 ES 5.343-12 ES 5.353-12 ES	1 5/16"-12 UN 5.313-16 ES 5.343-16 ES 5.353-16 ES	1 5/16"-12 UN 5.313-20 ES 5.343-20 ES 5.353-20 ES	1 5/8"-12 UN 5.313-24 ES 5.343-24 ES 5.353-24 ES	2 1/2"-12 UN 5.313-32 ES 5.343-32 ES 5.353-32 ES
	SFL SAE-Flansch, Standard-Baureihe 3000 PSI	Größe / Flansch-Ø Typ gerade Typ 45° Typ 90°	3/4" / 38,1 5.420-12 ES 5.450-12 ES 5.470-12 ES	1" / 44,5 5.420-16 ES 5.450-16 ES 5.470-16 ES	1 1/4" / 50,8 5.420-20 ES 5.450-20 ES 5.470-20 ES	1 1/2" / 60,3 5.420-24 ES 5.450-24 ES 5.470-24 ES	2" / 71,4 5.420-32 ES 5.450-32 ES 5.470-32 ES
	SFS SAE-Flansch, Hochdruck-Baureihe 6000 PSI	Größe / Flansch-Ø Typ gerade Typ 45° Typ 90°	3/4" / 41,3 5.421-12 ES 5.451-12 ES 5.471-12 ES	1" / 47,6 5.421-16 ES 5.451-16 ES 5.471-16 ES	1 1/4" / 54 5.421-20 ES 5.451-20 ES 5.471-20 ES	1 1/2" / 63,5 5.421-24 ES 5.451-24 ES 5.471-24 ES	2" / 79,4 5.421-32 ES 5.451-32 ES 5.471-32 ES

4



Dichtmanschetten mit Dichtlippen für SAE-Flansche

Werkstoff: Polyurethan (93 Shore)

Verwendung: Die Dichtlippen der Dichtmanschette werden durch den Druck des Mediums an die Dichtflächen des SAE-Flansches und des Ventils oder Zylinders gepresst. Somit ist eine leckagesichere Verbindung gewährleistet.

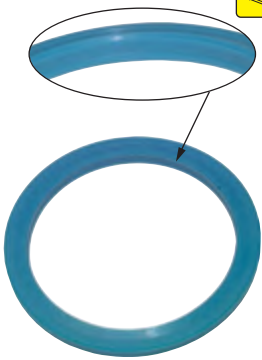

Typ	für SAE-Flansche
FL SAE 12	1/2"
FL SAE 34	3/4"
FL SAE 10	1"
FL SAE 114	1 1/4"
FL SAE 112	1 1/2"
FL SAE 20	2"



TIPP Die sind wirklich dicht!

SAE-Flanschkhälften 3000 PSI/6000 PSI (1 Satz = 2 Stück)

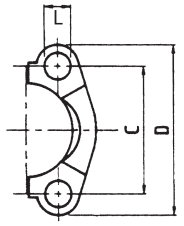

Typ	Typ	für	SAE-	Betriebsdruck*			Schrauben Typ
Stahl verzinkt	Edelstahl	Flansch-Ø	Lochbild	D	C	L	Stahl verzinkt
3000 PSI							
SFL 12	SFL 12 ES	30,2	1/2"	54	38,1	8,75	912-M8x25
SFL 34	SFL 34 ES	38,1	3/4"	65	47,6	10,75	912-M10x30
SFL 10	SFL 10 ES	44,5	1"	70	52,4	10,75	912-M10x30
SFL 114	SFL 114 ES	50,8	1 1/4"	79	58,7	10,75	912-M10x30
SFL 112	SFL 112 ES	60,3	1 1/2"	94	69,9	13,50	912-M12x35
SFL 20	SFL 20 ES	71,4	2"	102	77,8	13,50	912-M12x35
SFL 30	SFL 30 ES	101,6	3"	135	106,4	17,00	912-M16x50
6000 PSI							
SFS 12	SFS 12 ES	31,8	1/2"	56	40,5	8,75	912-M8x30
SFS 34	SFS 34 ES	41,3	3/4"	71	50,8	10,75	912-M10x35
SFS 10	SFS 10 ES	47,6	1"	81	57,2	13,00	912-M12x45
SFS 114	SFS 114 ES	54,0	1 1/4"	95	66,7	14,75	912-M14x50
SFS 112	SFS 112 ES	63,5	1 1/2"	113	79,4	17,00	912-M16x55
SFS 20	SFS 20 ES	79,4	2"	133	96,8	21,00	912-M20x70

* Abhängig von Festigkeit der Schrauben

OKS
Öle
ab Seite 926

Scheuerschutzschläuche
auf Seite 361

Schneidringverschraubungen
ab Seite 122

Verschlussverschraubungen für
Schneidringverschraubungen
ab Seite 218

Alle Angaben verstehen sich als unverbindliche Richtwerte! Für nicht schriftlich bestätigte Datenauswahl übernehmen wir keine Haftung. Druckangaben beziehen sich, soweit nicht anders angegeben, auf Flüssigkeiten der Gruppe II bei +20°C.

Konfektionierte Hydraulik- und Waschschräume

Konfektionierte Hochdruckschräume mit 2 Stahlgeflechten

EN 853

Werkstoffe: Synthetischer Innen- und AuBengummi mit zwei geflochtenen Stahldrahteinlagen

Temperaturbereich: -40° bis max. +100°C, kurzzeitig bis max. +120°C

Einsatzbereich: Hochdruckhydrauliksysteme

Beständigkeit: Hydrauliköle auf Mineralölbasis, Luft**, Wasser, Schmier- und Kraftstoffe

Optional: Schlauch für Druckluftanwendungen bis 40 bar -G

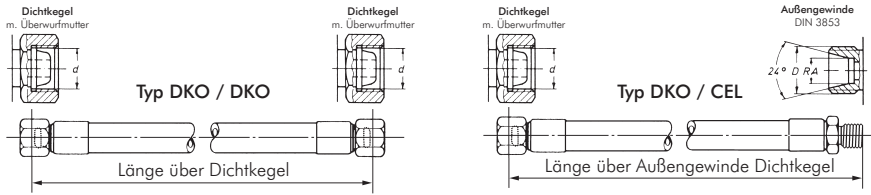

Typ DKO / DKO	Typ DKO / CEL	Rohranschluss	Gewinde d/D	kleinster Biegeradius	Betriebsdruck (bar)
2SN6-6L**	2SN6-6L**-iA	6 L	M 12 x 1,5	100	315
2SN6-8L**	2SN6-8L**-iA	8 L	M 14 x 1,5	100	315
2SN8-10L**	2SN8-10L**-iA	10 L	M 16 x 1,5	115	315
2SN10-12L**	2SN10-12L**-iA	12 L	M 18 x 1,5	130	315
2SN12-15L**	2SN12-15L**-iA	15 L	M 22 x 1,5	180	275
2SN16-18L**	2SN16-18L**-iA	18 L	M 26 x 1,5	200	250
2SN19-22L**	2SN19-22L**-iA	22 L	M 30 x 2,0	240	215
2SN25-28L**	2SN25-28L**-iA	28 L	M 36 x 2,0	300	165

Bestellbeispiel: 2SN6-6L** - **

Standardtyp

Kennzeichen der Optionen:

für Druckluft -G

Wegen einer höheren Flexibilität wird ein 1 SN-Schlauch verwendet. Technische Daten finden Sie auf Seite 411.

gewünschte Schlauchlänge:

300 mm -300	900 mm -900	1500 mm -1500	2200 mm -2200
400 mm -400	1000 mm -1000	1600 mm -1600	2400 mm -2400
500 mm -500	1100 mm -1100	1700 mm -1700	2600 mm -2600
600 mm -600	1200 mm -1200	1800 mm -1800	2800 mm -2800
700 mm -700	1300 mm -1300	1900 mm -1900	3000 mm -3000
800 mm -800	1400 mm -1400	2000 mm -2000	3200 mm -3200

weitere Längen und Größen finden Sie in unserem eShop



Konfektionierte Hochdruckreiniger Waschschräume

Werkstoffe: Synthetischer Innen- und AuBengummi mit einer geflochtenen Stahldrahteinlage

Temperatur: max. +150 °C

Nennendruck: 210 bar

Lieferumfang: Hochdruckreiniger-Waschschräume mit beidseitigem Knickschutz

Verwendung: für Hochdruckreiniger mit hohen Betriebsdrücken und hohen Temperaturen in Verbindung mit handelsüblichen Reinigungsmitteln.

Typ	NW	Länge	Anschluss 1	Anschluss 2
schwarz - Standard				
HRS M22-10	8	10 mtr.	iG M 22 x 1,5 (Kärcher)	iG M 22 x 1,5 (Kärcher)
HRS M22-15	8	15 mtr.	iG M 22 x 1,5 (Kärcher)	iG M 22 x 1,5 (Kärcher)
HRS M22-20	8	20 mtr.	iG M 22 x 1,5 (Kärcher)	iG M 22 x 1,5 (Kärcher)
HRS 38-10	8	10 mtr.	3/8" AG	3/8" AG
HRS 38-15	8	15 mtr.	3/8" AG	3/8" AG
HRS 38-20	8	20 mtr.	3/8" AG	3/8" AG
HRS 12-10	10	10 mtr.	1/2" AG	1/2" AG
HRS 12-15	10	15 mtr.	1/2" AG	1/2" AG
HRS 12-20	10	20 mtr.	1/2" AG	1/2" AG
HRS 12/15L-10	10	10 mtr.	1/2" AG	15 L Überwurfmutter
HRS 12/15L-15	10	15 mtr.	1/2" AG	15 L Überwurfmutter
HRS 12/15L-20	10	20 mtr.	1/2" AG	15 L Überwurfmutter
blau - resistent gegen Fette				
HRS M22-10 BLAU	8	10 mtr.	iG M 22 x 1,5 (Kärcher)	iG M 22 x 1,5 (Kärcher)
HRS M22-15 BLAU	8	15 mtr.	iG M 22 x 1,5 (Kärcher)	iG M 22 x 1,5 (Kärcher)
HRS M22-20 BLAU	8	20 mtr.	iG M 22 x 1,5 (Kärcher)	iG M 22 x 1,5 (Kärcher)
HRS 38-10 BLAU	8	10 mtr.	3/8" AG	3/8" AG
HRS 38-15 BLAU	8	15 mtr.	3/8" AG	3/8" AG
HRS 38-20 BLAU	8	20 mtr.	3/8" AG	3/8" AG
HRS 12-10 BLAU	10	10 mtr.	1/2" AG	1/2" AG
HRS 12-15 BLAU	10	15 mtr.	1/2" AG	1/2" AG
HRS 12-20 BLAU	10	20 mtr.	1/2" AG	1/2" AG
HRS 12/15L-10 BLAU	10	10 mtr.	1/2" AG	15 L Überwurfmutter
HRS 12/15L-15 BLAU	10	15 mtr.	1/2" AG	15 L Überwurfmutter
HRS 12/15L-20 BLAU	10	20 mtr.	1/2" AG	15 L Überwurfmutter



TIPP Wir fertigen Ihren Wunschschlauch innerhalb von EINEM Tag!

- Schläuche ab Seite 411
- Armaturen ab Seite 414

Wir beraten Sie gerne!

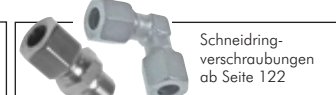
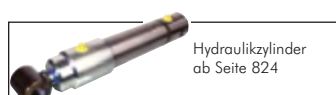

Alle Angaben verstehen sich als unverbindliche Richtwerte! Für nicht schriftlich bestätigte Datenauswahl übernehmen wir keine Haftung. Druckangaben beziehen sich, soweit nicht anders angegeben, auf Flüssigkeiten der Gruppe II bei +20°C.

Waschgeräte / Waschgerätezubehör



Spritzpistolen für Hochdruckreinigungsarbeiten

Werkstoffe: Kunststoff/Messing oder 1.4301
 Temperaturbereich: 0°C bis max. +160°C (1.4301: max. +150°C)
 Betriebsdruck: max. 280 bar (1.4301: max. 310 bar)

Typ	Typ	Ausführung
Kunststoff/Messing	1.4301	
SSP WASCH	SSP WASCH ES	G 3/8" (IG) Eingang, G 1/4" (IG) Abgang (Lanzenanschluss)

Lanzen mit aufgestecktem Isoliergriff für Pistole SSP WASCH und SSP WASCH ES

Werkstoffe: Stahl verzinkt
 Temperaturbereich: 0°C bis max. +160°C
 Betriebsdruck: max. 280 bar

Typ	Ausführung	Anschluss
SSP LANZE 900	Lanze mit Düsenhalter und -schutz (900 mm lang)	G 1/4" (AG)
SSP LANZE 300	Lanze (300 mm lang)	G 1/4" (AG)

Zubehör für Lanzen mit aufgestecktem Isoliergriff

SSP DUSENHALTER 14	Düsenhalter	Eingang G 1/4" (IG) , Ausgang: NPT 1/4" (IG) (zur Verbindung von Lanze und Düse)
SSP DUSE*	Flachstrahldüse (nur mit Düsenhalter an Lanze montierbar)	NPT 1/4" (AG)
SSP DUSENSCHUTZ	Schutzkappe für Düse	

* Edelstahl

Schaumpistolen

Werkstoffe: 1.4301/Kunststoff
 Temperaturbereich: 0°C bis max. +150°C
 Betriebsdruck: max. 60 bar

Typ	Ausführung
SSP SCHAUM ES	G 1/2" Innengewinde für Schlauchanschluss mit Kupplungsdose zum Anschluss von Schaumlanze oder Spülrohr, mit Dämpfer zur Reduzierung der Druckstöße

Schaumlanzen für Schaumpistole

Werkstoffe: 1.4301/1.4034/Messing

Typ	Ausführung
SSP LANZE 300 ES	300 mm lang, mit Kupplungsstecker für Schaumpistole SSP SCHAUM ES

Spülrohre für Schaumpistole

Werkstoffe: 1.4301/1.4034/Kunststoff

Typ	Ausführung
SSP LANZE 800 ES	800 mm lang, davon 400 mm isoliert, mit Kupplungsstecker für Schaumpistole SSP SCHAUM ES, wird für Nachspülarbeiten benutzt

Verbindungsrippel mit Überwurfmutter für Waschgeräte

Überwurfmutter	Überwurfmutter	Gewinde
M 22 x 1,5	M 21 x 1,5	
SSPMU M2214	SSPMU M2114	G 1/4" (IG)
SSPMU M2238	SSPMU M2138	G 3/8" (IG)
SSPST M2214	SSPST M2114	R 1/4" (AG)
SSPST M2238	SSPST M2138	R 3/8" (AG)
drehbar		
SSPST M2222D	---	M 22 x 1,5 (AG)

Doppelrippel - Verbindungsrippel für Waschgeräte

Werkstoffe: Messing
 Temperaturbereich: 90°C
 Betriebsdruck: 250 bar

Außengewinde	Außengewinde	Außengewinde	Außengewinde	Gewinde
M 22 x 1,5	M 21 x 1,5	M 27 x 1,5	G 3/8" drehbar	
SSPRN M2214	SSPRN M2114	---	SSPRN 3814 D	G 1/4" (IG)
SSPRN M2238	SSPRN M2138	SSPRN M2738	SSPRN 3838 D	G 3/8" (IG)
SSPDN M2214	SSPDN M2114	---	---	G 1/4" (AG)
SSPDN M2238	SSPDN M2138	---	---	G 3/8" (AG)
SSPDN M2212	---	---	---	G 1/2" (AG)
SSPDN M22M22	SSPDN M21M21	---	---	2 x AG (Verbinder)

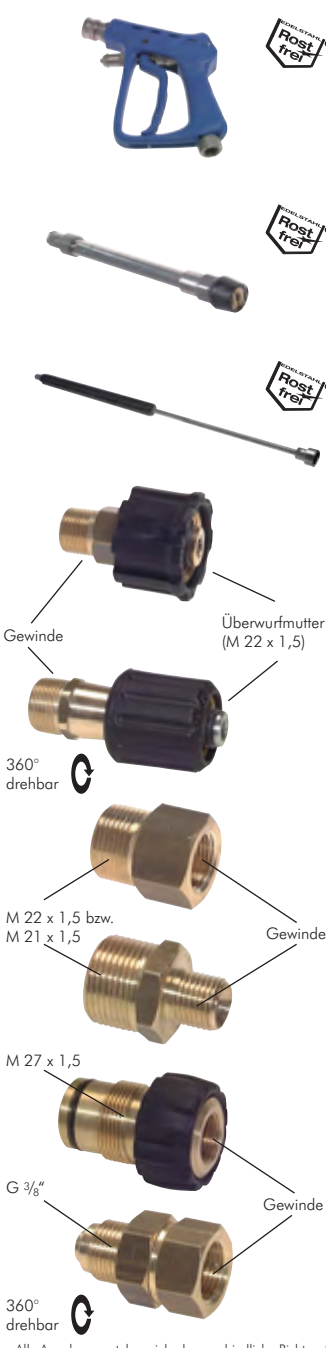

Alle Angaben verstehen sich als unverbindliche Richtwerte! Für nicht schriftlich bestätigte Datenauswahl übernehmen wir keine Haftung. Druckangaben beziehen sich, soweit nicht anders angegeben, auf Flüssigkeiten der Gruppe II bei +20°C.

Waschgeräte / Waschgerätezubehör

Kupplungs Dosen und -stecker für Schaum- bzw. Spritzpistole mit freiem Durchgang

Werkstoffe: Kupplungs Dosen: 1.4305, Kupplungsstecker: 1.4034, Dichtung: EPDM
 Temperaturbereich: 0°C bis max. +150°C, Betriebsdruck: max. 200 bar

Typ Dose	Typ Stecker	Anschluss	NW
1.4305	1.4034	G 1/2" AG	12 mm
KDG 12 ESWA	KSG 12 ESWA	G 1/4" IG	12 mm
---	KSGI 14 ESWA	M 18 IG	12 mm
---	KSGI M18 ESWA	G 3/8" IG	12 mm
KDGI 38 ESWA	---	G 1/2" IG	12 mm
KDGI 12 ESWA	KSGI 12 ESWA		



Kupplungsdose

Kupplungsstecker

Kupplungs Dosen und -stecker für Waschgeräteschläuche ohne Absperrventil

Werkstoffe: Dichtung: Viton
 Temperaturbereich: 0°C bis max. +150°C, Betriebsdruck: max. 250 bar

Typ Dose	Typ Stecker	Anschluss	NW
MS vernickelt	1.4301	G 3/8" IG	10 mm
WGK 38 MSV	WGS 38 ES		



Kupplungsdose

Kupplungsstecker

Kupplungsdose

Kupplungs Dosen und -stecker für Waschgeräteschläuche mit Absperrventil

Werkstoffe: Dichtungen: NBR (1.4436: Viton)
 Temperaturbereich: -40°C bis max. +100°C (Viton: bis max. +200°C), Betriebsdruck: max. 300 bar

Typ Dose	Typ Stecker	Typ Dose	Typ Stecker	Anschluss	NW
MS verchromt	Stahl verzinkt	1.4436	1.4436	G 3/8" IG	10 mm
WGKV 38 MSV	WGSV 38 ST	WGKV 38 ES	WGSV 38 ES		



Kupplungsdose

Kupplungsstecker

Wassersparpistolen 24 bar

Werkstoffe: Edelstahl-Messing Kombination gummiummantelt (Typ Edelstahl: Edelstahl komplett, gummiummantelt)
 Temperaturbereich: bis max. +95°C
 Betriebsdruck: 0 bis 24 bar
 Durchfluss: max. 100 l/min.

Optional: isolierter Edelstahl-Sicherheitsbügel -S

- Vorteile:**
- Stufenlose Regulierung des Wasserstrahls von feinem Sprühnebel bis zum konzentrierten Strahl.
 - Optimaler Schutz gegen Hitze, Kälte und Stöße durch die dicke Gummiummantelung
 - Arretierungsklammer für Dauerbetrieb

Typ Kombination	Typ	Anschluss
Edelstahl-Messing	Edelstahl komplett	G 1/2" (IG)
WSP 12	WSP 12 ES	
Ersatzteile blau	Ersatzteile weiß	
WSP 12 GRIFF	WSP 12 GRIFF WS	Griffhülse
WSP 12 SCHÜTZ	WSP 12 SCHÜTZ WS	Schutzhülse
Heißwasserdrehgelenk		
WSP 12 DREH	WSP 12 DREH ES	G 1/2" (IG/AG)

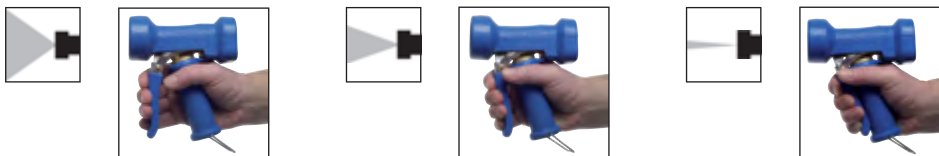

Typ WSP 12

Typ WSP 12 ES

Typ WSP 12 -S

Typ WSP 12 ES -S

Typ WSP 12 GRIFF

Typ WSP 12 SCHÜTZ

Typ WSP 12 DREH ES

Sicherheits-Waschpistolen 40 bar

Werkstoffe: Körper: Aluminium, Hebel: Messing, Griffschalen: Polyamid, Schutzbügel: Stahl verzinkt
 Temperaturbereich: bis max. +90°C
 Betriebsdruck: max. 40 bar
 Durchfluss: Düsen Ø 2 mm (Standard): 6 bar 5 l/min., bei 16 bar 8 l/min., bei 40 bar 13 l/min.

- Vorteile:**
- Stufenlose Regulierung des Wasserstrahls von feinem Sprühnebel bis zum konzentrierten Strahl.
 - Betriebsdruck bis 40 bar
 - Betätigungshebel durch Schutzbügel gesichert

Optional: Düse 4 mm Ø -4

Typ	Anschluss
WSPH 13	13 mm Schlauchanschluss
WSPH 19	19 mm Schlauchanschluss
Ersatzdüsen	
WSPH DÜSE 2	Düsen Ø 2 mm
WSPH DÜSE 4	Düsen Ø 4 mm



Bestellbeispiel: WSPH 13 **

Standardtyp

Kennzeichen der Optionen:
 Düsen Ø 4mm-4